

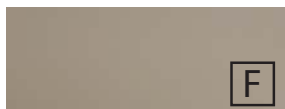

Frontdekore



Nr. 764 Steingrau matt



Nr. 777 Cosmos Grey matt

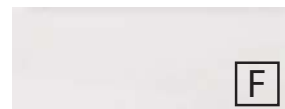

Nr. 793 Edelweiß matt



Nr. 891 Quarzgrau matt



Nr. 893 Titangrau matt

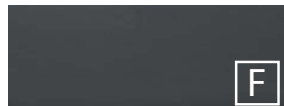

Nr. 686 Anthrazit hgl.



Nr. 722 Polarweiß hgl.



Nr. 755 Hacienda Schwarz



Nr. 769 Hacienda Grau



Nr. 670 Halifax Eiche



Nr. 680 Charleston Eiche



Nr. 750 Cardiff Eiche



Nr. 784 Eiche Hell  
Nachbildung



Nr. 785 Eiche Natur  
Nachbildung



Nr. 786 Eiche Trüffel



Nr. 794 Eiche Sand

**F** Folierte Front

**M** Melaminharzbeschichtete Front mit ABS-Kante

## Korpusdekore

\* Hochglanz Korpus gegen Aufpreis



Nr. 164  
Steingrau matt



Nr. 177  
Cosmos Grey  
matt

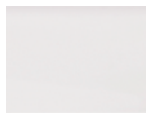

Nr. 111  
Weiß matt



Nr. 191  
Quarzgrau  
matt



Nr. 193  
Titangrau matt



\*Nr. 121  
Anthrazit hgl.

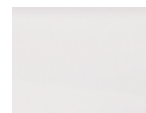

\*Nr. 161  
Weiß hgl..



Nr. 155  
Hacienda  
Schwarz



Nr. 169  
Hacienda Grau



Nr. 170  
Halifax Eiche



Nr. 180  
Charleston  
Eiche



Nr. 150  
Cardiff Eiche



Nr. 184  
Eiche Hell  
Nachbildung



Nr. 185  
Eiche Natur  
Nachbildung



Nr. 186  
Eiche Trüffel



Nr. 194  
Eiche Sand

## Waschtischfarben

STONEPLUS - Möbelwaschtische



Nr. 61  
Weiß  
**STONEPLUS®**  
kratzunempfindlich  
und pflegeleicht

Keramik - Möbelwaschtische



Nr. 1  
Weiß

## Griffvariante



Nr. 292 Stangengriff chrom

Griffbohrung: 96 mm / 384 mm

## Technik

Türen mit integriertem Dämpfungssystem

Auszüge und Schubkästen

Nr. 554

Premium-Technik mit Dämpfung

## Spiegelschränke

Serie A

doppelt verspiegelt



Serie B

einfach verspiegelt







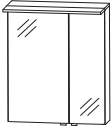

Alle Angaben unverbindlich und freibleibend. Fehler, Irrtümer und Änderungen vorbehalten.

2021/2022

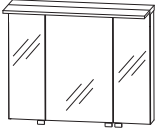

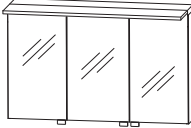



Bitte beachten Sie die Gewährleistungs-, Montage- und Pflegehinweise, sowie die Gütevereinbarungen zu Anfang des Verkaufshandbuchs.

# Programm 061 - Typenliste

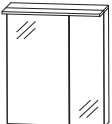
Tiefenangabe entspricht der Korpus-tiefe		Tiefe in mm	Breite in mm	Höhe in mm	Artikelnummer	Anschlag	Aufpreis Hoch- glanz Korpus
  inkl. Griffblöcke Abb. = links	<b>Spiegelschrank</b> 2 Doppelspiegeltüren 2 Glasfachböden 1 Schalter-Steckdosen-Element 1 LED-Flächenleuchte mit Chromkante 8,9 Watt / Converter 15 Watt Türbreiten: 396 mm / 196 mm Dieses Produkt enthält eine Lichtquelle der Energieeffizienzklasse: F  Optionales Zubehör: LED-Waschplatzbeleuchtung LED-Waschplatzbeleuchtung Emotion Sensor für Emotion-Beleuchtung	150	602	659	<b>S 2 A 4 3 6 0 7 8</b>	L/R	
  inkl. Griffblöcke	<b>Spiegelschrank</b> 3 Doppelspiegeltüren 2 Mittelwände 6 Glasfachböden 1 Schalter-Steckdosen-Element 1 LED-Flächenleuchte mit Chromkante 13,6 Watt / Converter 30 Watt Türbreiten: 238 mm / 412 mm / 238 mm Dieses Produkt enthält eine Lichtquelle der Energieeffizienzklasse: F  Optionales Zubehör: LED-Waschplatzbeleuchtung LED-Waschplatzbeleuchtung Emotion Sensor für Emotion-Beleuchtung	150	902	659	<b>S 2 A 4 3 9 0 7 8</b>		
  inkl. Griffblöcke	<b>Spiegelschrank</b> 3 Doppelspiegeltüren 2 Mittelwände 6 Glasfachböden 1 Schalter-Steckdosen-Element 1 LED-Flächenleuchte mit Chromkante 18,2 Watt / Converter 30 Watt Türbreiten: 388 mm / 412 mm / 388 mm Dieses Produkt enthält eine Lichtquelle der Energieeffizienzklasse: F  Optionales Zubehör: LED-Waschplatzbeleuchtung LED-Waschplatzbeleuchtung Emotion Sensor für Emotion-Beleuchtung	150	1202	659	<b>S 2 A 4 3 1 2 7 8</b>		



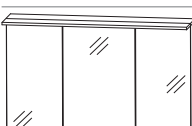

Passendes Zubehör finden Sie im separaten Register!

# Programm 061 - Typenliste

Tiefenangabe entspricht der Korpus-tiefe		Tiefe in mm	Breite in mm	Höhe in mm	Artikelnummer	Anschlag	Aufpreis Hoch- glanz Korpus
<b>Spiegelschränke, Serie B</b> <b>Türen auf Trägerplatte</b>							
  inkl. Griffblöcke Abb. = links	<b>Spiegelschrank</b> 2 Spiegeltüren auf Trägerplatte 2 Glasfachböden 1 Schalter-Steckdosen-Element 1 LED-Flächenleuchte mit Chromkante 8,9 Watt / Converter 15 Watt Türbreiten: 396 mm / 196 mm Dieses Produkt enthält eine Lichtquelle der Energieeffizienzklasse: F	150	602	659	<b>S 2 A 4 3 6 S 0 8</b>	L/R	
	Optionales Zubehör: LED-Waschplatzbeleuchtung LED-Waschplatzbeleuchtung Emotion Sensor für Emotion-Beleuchtung				P Z 1 0 6 3 6 0 P Z 1 1 5 0 6 0 P Z 1 0 2 0 1		
  inkl. Griffblöcke	<b>Spiegelschrank</b> 3 Spiegeltüren auf Trägerplatte 2 Mittelwände 6 Glasfachböden 1 Schalter-Steckdosen-Element 1 LED-Flächenleuchte mit Chromkante 13,6 Watt / Converter 30 Watt Türbreiten: 238 mm / 412 mm / 238 mm Dieses Produkt enthält eine Lichtquelle der Energieeffizienzklasse: F	150	902	659	<b>S 2 A 4 3 9 S 0 8</b>		
	Optionales Zubehör: LED-Waschplatzbeleuchtung LED-Waschplatzbeleuchtung Emotion Sensor für Emotion-Beleuchtung				P Z 1 0 6 3 9 0 P Z 1 1 5 0 9 0 P Z 1 0 2 0 1		
  inkl. Griffblöcke	<b>Spiegelschrank</b> 3 Spiegeltüren auf Trägerplatte 2 Mittelwände 6 Glasfachböden 1 Schalter-Steckdosen-Element 1 LED-Flächenleuchte mit Chromkante 18,2 Watt / Converter 30 Watt Türbreiten: 388 mm / 412 mm / 388 mm Dieses Produkt enthält eine Lichtquelle der Energieeffizienzklasse: F	150	1202	659	<b>S 2 A 4 3 2 S 0 8</b>		
	Optionales Zubehör: LED-Waschplatzbeleuchtung LED-Waschplatzbeleuchtung Emotion Sensor für Emotion-Beleuchtung				P Z 1 0 6 3 1 2 P Z 1 1 5 0 1 2 P Z 1 0 2 0 1		



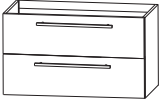

\*Die Lieferzeit beträgt 8 Wochen. Der Preis versteht sich pro Waschtisch. Waschtisch ohne Hahnlochbohrung nicht kombinierbar mit dem Clou-System. Bitte prüfen Sie unbedingt Ihre Auftragsbestätigung auf Richtigkeit und Vollständigkeit.

# Programm 061 - Typenliste

Tiefenangabe entspricht der Korpus-tiefe		Tiefe in mm	Breite in mm	Höhe in mm	Artikelnummer	Anschlag	Aufpreis Hoch- glanz Korpus
 <b>STONEPLUS - Waschtisch</b> weiß inkl. CLOU Ab- und Überlaufsystem in chrom  kombinierbar mit WUA 3760 28  Optionales Zubehör: Aufpreis ohne Hahnlochbohrung / 3-Loch (nach Skizze)*		400	620	15	<b>WMS 4 0 6 0 6 1</b>		
 <b>STONEPLUS - Waschtisch</b> weiß inkl. CLOU Ab- und Überlaufsystem in chrom  kombinierbar mit WUA 3790 28  Optionales Zubehör: Aufpreis ohne Hahnlochbohrung / 3-Loch (nach Skizze)*		400	920	15	<b>WMS 4 0 9 0 6 1</b>		
 <b>STONEPLUS - Waschtisch</b> weiß inkl. CLOU Ab- und Überlaufsystem in chrom  kombinierbar mit WUA 3712 28  Optionales Zubehör: Aufpreis ohne Hahnlochbohrung / 3-Loch (nach Skizze)*		400	1220	15	<b>WMS 4 1 2 0 6 1</b>		
<h2>Waschtischunterschränke für STONEPLUS-Waschtische</h2>							
 <b>Waschtischunterschrank</b> 1 Metallauszug mit Einzugsdämpfung und Siphonausschnitt 1 Metallauszug mit Einzugsdämpfung inkl. Reling  für STONEPLUS-Waschtische  Optionales Zubehör: Raumsparsiphon DN 40 Raumsparsiphon DN 32		370	600	480	<b>WUA 3 7 6 0 2 8</b>		P Z 1 3 6 7 P Z 1 4 2 3
 <b>Waschtischunterschrank</b> 1 Metallauszug mit Einzugsdämpfung und Siphonausschnitt 1 Metallauszug mit Einzugsdämpfung inkl. Reling  für STONEPLUS-Waschtische  Optionales Zubehör: Raumsparsiphon DN 40 Raumsparsiphon DN 32		370	900	480	<b>WUA 3 7 9 0 2 8</b>		P Z 1 3 6 7 P Z 1 4 2 3

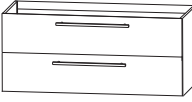
\*Die Lieferzeit beträgt 8 Wochen. Der Preis versteht sich pro Waschtisch. Waschtisch ohne Hahnlochbohrung nicht kombinierbar mit dem Clou-System. Bitte prüfen Sie unbedingt Ihre Auftragsbestätigung auf Richtigkeit und Vollständigkeit.

# Programm 061 - Typenliste

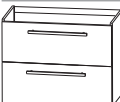
Tiefenangabe entspricht der Korpusstärke	Tiefe in mm	Breite in mm	Höhe in mm	Artikelnummer	Anschlag	Aufpreis Hoch- glanz Korpus
<h2>Waschtischunterschranke für STONEPLUS-Waschtische</h2>  <p><b>Waschtischunterschrank</b> 1 Metallauszug mit Einzugsdämpfung und Siphonausschnitt 1 Metallauszug mit Einzugsdämpfung inkl. Reling</p> <p>für STONEPLUS-Waschtische</p> <p>Optionales Zubehör: Raumsparsiphon DN 40 Raumsparsiphon DN 32</p>	370	1200	480	<b>WUA 3 7 1 2 2 8</b>  P Z 1 3 6 7 P Z 1 4 2 3		
 <p><b>Keramik Möbelwaschtisch</b> weiß mit Überlauf</p> <p>kombinierbar mit WUA 3760 27</p>	450	650	60	<b>WTK 7 0 6 5 1</b>		
 <p><b>Keramik Möbelwaschtisch</b> weiß mit Überlauf</p> <p>kombinierbar mit WUA 3790 27</p>	450	950	60	<b>WTK 7 0 9 5 1</b>		
 <p><b>Keramik Möbelwaschtisch</b> weiß mit Überlauf</p> <p>kombinierbar mit WUA 3712 27</p>	450	1250	60	<b>WTK 7 1 2 5 1</b>		
<h2>Waschtischunterschranke für Keramik-Waschtische</h2>  <p><b>Waschtischunterschrank</b> 1 Metallauszug mit Einzugsdämpfung und Siphonausschnitt 1 Metallauszug mit Einzugsdämpfung inkl. Reling</p> <p>für Keramikwaschtische</p> <p>Optionales Zubehör: Raumsparsiphon DN 40 Raumsparsiphon DN 32</p>	390	600	485	<b>WUA 3 7 6 0 2 7</b>  P Z 1 3 6 7 P Z 1 4 2 3		

Passendes Zubehör finden Sie im separaten Register!

# Programm 061 - Typenliste

Tiefenangabe entspricht der Korpusstärke

## Waschtischunterschränke für Keramik-Waschtische

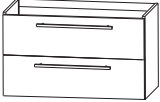
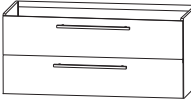
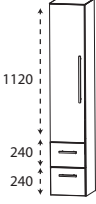
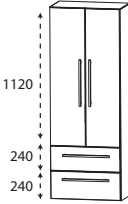

	Tiefe in mm	Breite in mm	Höhe in mm	Artikelnummer	Anschlag	Aufpreis Hochglanz Korpus
 <p><b>Waschtischunterschrank</b>            1 Metallauszug mit Einzugsdämpfung und Siphonausschnitt            1 Metallauszug mit Einzugsdämpfung inkl. Reling</p> <p>für Keramikwaschtische</p> <p>Optionales Zubehör:            Raumparsiphon DN 40            Raumparsiphon DN 32</p>	390	900	485	<b>W U A 3 7 9 0 2 7</b>		
 <p><b>Waschtischunterschrank</b>            1 Metallauszug mit Einzugsdämpfung und Siphonausschnitt            1 Metallauszug mit Einzugsdämpfung inkl. Reling</p> <p>für Keramikwaschtische</p> <p>Optionales Zubehör:            Raumparsiphon DN 40            Raumparsiphon DN 32</p>	390	1200	485	<b>W U A 3 7 1 2 2 7</b>		
<b>Hochschränke</b>						
 <p><b>Hochschrank</b>            1 Tür            4 Glasfachböden            2 Metallauszüge mit Einzugsdämpfung</p>	300	300	1600	<b>H N A 0 8 3 0</b>	<b>4</b> L/R	
	300	400	1600	<b>H N A 0 8 4 0</b>	<b>4</b> L/R	
 <p><b>Hochschrank</b>            2 Türen            4 Glasfachböden            2 Metallauszüge mit Einzugsdämpfung</p>	300	600	1600	<b>H N A 0 8 6 0</b>	<b>4</b>	

Passendes Zubehör finden Sie im separaten Register!

# Programm 061 - Typenliste

Tiefenangabe entspricht der Korpusstärke

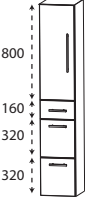
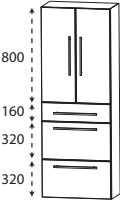
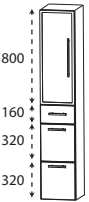
## Hochschränke

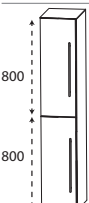
	Tiefe in mm	Breite in mm	Höhe in mm	Artikelnummer	Anschlag	Aufpreis Hoch- glanz Korpus
 <p><b>Hochschrank</b> 1 Tür 2 Glasfachböden (o.) 1 Metallschubkasten mit Einzugsdämpfung 2 Metallauszüge mit Einzugsdämpfung</p>	300	300	1600	<b>H N A 0 9 3 0</b>	L/R	
	300	400	1600	<b>H N A 0 9 4 0</b>	L/R	
 <p><b>Hochschrank</b> 2 Türen 2 Glasfachböden (o.) 1 Metallschubkasten mit Einzugsdämpfung 2 Metallauszüge mit Einzugsdämpfung</p>	300	600	1600	<b>H N A 0 9 6 0</b>		
 <p><b>Hochschrank</b> 1 Alu Rahmentür mit satiniertem Glas 2 Glasfachböden (o.) 1 Metallschubkasten mit Einzugsdämpfung 2 Metallauszüge mit Einzugsdämpfung</p>	300	300	1600	<b>H N A 0 9 3 1 5 M</b>	L/R	
 <p><b>Hochschrank</b> 2 Alu Rahmentüren mit satiniertem Glas 2 Glasfachböden (o.) 1 Metallschubkasten mit Einzugsdämpfung 2 Metallauszüge mit Einzugsdämpfung</p>	300	600	1600	<b>H N A 0 9 6 1 5 M</b>		
 <p><b>Hochschrank</b> 2 Türen 2 Glasfachböden (o.) 2 Glasfachböden (u.)</p> <p>Maßvariabel: Bitte die Korpusstärke angeben.</p>	300	300	1600	<b>H N A 0 3 3 0</b>	L/R	
	300	400	1600	<b>H N A 0 3 4 0</b>	L/R	
	150-299	300	1600	<b>H V A 0 3 3 0</b>	L/R	
	150-299	400	1600	<b>H V A 0 3 4 0</b>	L/R	



Passendes Zubehör finden Sie im separaten Register!



# Programm 061 - Typenliste



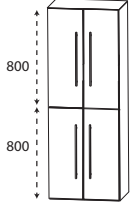

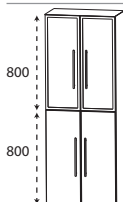
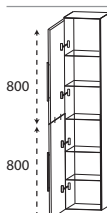
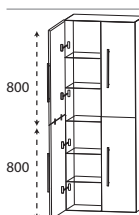
Tiefenangabe entspricht der Korpus-tiefe

## Hochschränke

	Tiefe in mm	Breite in mm	Höhe in mm	Artikelnummer	Anschlag	Aufpreis Hoch- glanz Korpus
 <p><b>Hochschrank</b> 4 Türen 2 Glasfachböden (o.) 2 Glasfachböden (u.)</p> <p>Maßvariabel: Bitte die Korpus-tiefe angeben.</p>	300	600	1600	<b>H N A 0 3 6 0</b>		
	150-299	600	1600	<b>H V A 0 3 6 0</b>		
 <p><b>Hochschrank</b> 1 Alu Rahmentür mit satiniertem Glas 1 Tür 2 Glasfachböden (o.) 2 Glasfachböden (u.)</p> <p>Maßvariabel: Bitte die Korpus-tiefe angeben.</p>	300	300	1600	<b>H N A 0 3 3 1</b>	<b>5</b> L/R	
	150-299	300	1600	<b>H V A 0 3 3 1</b>	L/R	
 <p><b>Hochschrank</b> 2 Alu Rahmentüren mit satiniertem Glas 2 Türen 2 Glasfachböden (o.) 2 Glasfachböden (u.)</p> <p>Maßvariabel: Bitte die Korpus-tiefe angeben.</p>	300	600	1600	<b>H N A 0 3 6 1</b>	<b>5</b>	
	150-299	600	1600	<b>H V A 0 3 6 1</b>		
 <p><b>Hochschrank als Besenschrank</b> 2 miteinander verlaschte Türen 5 Glasfachböden</p>	300	300	1600	<b>H N A 0 3 3 0 1 1</b>	L/R	
	300	400	1600	<b>H N A 0 3 4 0 1 1</b>	L/R	
 <p><b>Hochschrank als Besenschrank</b> 2 miteinander verlaschte Türen links 2 miteinander verlaschte Türen rechts 5 durchgängige Glasfachböden</p>	300	600	1600	<b>H N A 0 3 6 0 1 1</b>		

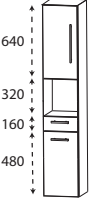
Passendes Zubehör finden Sie im separaten Register!

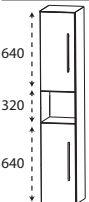
# Programm 061 - Typenliste

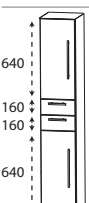
Tiefenangabe entspricht der Korpus-tiefe		Tiefe in mm	Breite in mm	Höhe in mm	Artikelnummer	Anschlag	Aufpreis Hoch- glanz Korpus
	<b>Hochschrank</b> 1 Tür	300	300	1600	<b>HNA023001</b>	L/R	
	1 Glasfachboden (o.) 1 offenes Fach 1 Metallschubkasten mit Einzugsdämpfung 1 Tür	300	400	1600	<b>HNA024001</b>	L/R	
	<b>Hochschrank</b> 2 Türen	300	600	1600	<b>HNA026001</b>		
	1 Glasfachboden (o.) 1 offenes Fach 1 Metallschubkasten mit Einzugsdämpfung 2 Türen						
	<b>Hochschrank</b> 1 Tür	300	300	1600	<b>HNA023002</b>	L/R	
	1 Glasfachboden (o.) 1 offenes Fach 1 Tür	300	400	1600	<b>HNA024002</b>	L/R	
	<b>Hochschrank</b> 2 Türen	300	600	1600	<b>HNA026002</b>		
	1 Glasfachboden (o.) 1 offenes Fach 2 Türen						
	<b>Hochschrank</b> 1 Tür	300	300	1600	<b>HNA043001</b>	L/R	
	1 Glasfachboden (o.) 2 Metallschubkästen mit Einzugsdämpfung 1 Tür	300	400	1600	<b>HNA044001</b>	L/R	
	1 Glasfachboden (u.)						



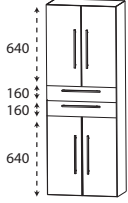
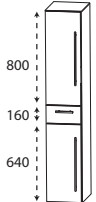
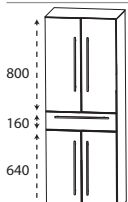
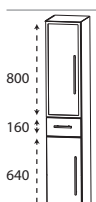
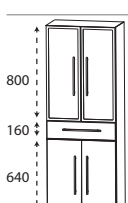

Passendes Zubehör finden Sie im separaten Register!

# Programm 061 - Typenliste

Tiefenangabe entspricht der Korpus-tiefe		Tiefe in mm	Breite in mm	Höhe in mm	Artikelnummer	Anschlag	Aufpreis Hochglanz Korpus
	<b>Hochschrank</b> 2 Türen 1 Glasfachboden (o.) 2 Metallschubkästen mit Einzugsdämpfung 2 Türen 1 Glasfachboden (u.)	300	600	1600	<b>HNA046001</b>		
	<b>Hochschrank</b> 1 Tür 2 Glasfachböden (o.) 1 Metallschubkasten mit Einzugsdämpfung 1 Tür 1 Glasfachboden (u.)	300 300	300 400	1600 1600	<b>HNA0530</b> <b>HNA0540</b>	L/R L/R	
	<b>Hochschrank</b> 2 Türen 2 Glasfachböden (o.) 1 Metallschubkasten mit Einzugsdämpfung 2 Türen 1 Glasfachboden (u.)	300	600	1600	<b>HNA0560</b>		
	<b>Hochschrank</b> 1 Alu Rahmentür mit satiniertem Glas 2 Glasfachböden (o.) 1 Metallschubkasten mit Einzugsdämpfung 1 Tür 1 Glasfachboden (u.)	300	300	1600	<b>HNA0531</b>	L/R	
	<b>Hochschrank</b> 2 Alu Rahmentüren mit satiniertem Glas 2 Glasfachböden (o.) 1 Metallschubkasten mit Einzugsdämpfung 2 Türen 1 Glasfachboden (u.)	300	600	1600	<b>HNA0561</b>		

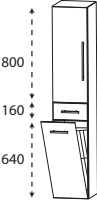
Passendes Zubehör finden Sie im separaten Register!

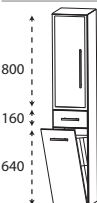
# Programm 061 - Typenliste

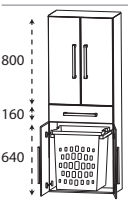
Tiefenangabe entspricht der Korpus-tiefe		Tiefe in mm	Breite in mm	Höhe in mm	Artikelnummer	Anschlag	Aufpreis Hoch- glanz Korpus
 <p>800 160 640</p>	<p><b>Hochschrank mit Wäschekippe</b>            1 Tür            2 Glasfachböden            1 Metallschubkasten mit Einzugsdämpfung            1 Wäschekippe mit Drahtkorb</p> <p>Volumen Wäschekippe: 25 Liter            Volumen Wäschekippe: 35 Liter</p>	300	300	1600	<b>H N A 0 5 3 0</b>	<b>W</b> L/R	
		300	400	1600	<b>H N A 0 5 4 0</b>	<b>W</b> L/R	
 <p>800 160 640</p>	<p><b>Hochschrank mit Wäschekippe</b>            2 Türen            2 Glasfachböden            1 Metallschubkasten mit Einzugsdämpfung            1 Wäschekippe mit Drahtkorb</p> <p>Volumen Wäschekippe: 55 Liter</p>	300	600	1600	<b>H N A 0 5 6 0</b>	<b>W</b>	
 <p>800 160 640</p>	<p><b>Hochschrank mit Wäschekippe</b>            1 Alu Rahmentür mit satiniertem Glas            2 Glasfachböden            1 Metallschubkasten mit Einzugsdämpfung            1 Wäschekippe mit Drahtkorb</p> <p>Volumen Wäschekippe: 25 Liter</p>	300	300	1600	<b>H N A 0 5 3 1</b>	<b>W</b> L/R	
 <p>800 160 640</p>	<p><b>Hochschrank mit Wäschekippe</b>            2 Alu Rahmentüren mit satiniertem Glas            2 Glasfachböden            1 Metallschubkasten mit Einzugsdämpfung            1 Wäschekippe mit Drahtkorb</p> <p>Volumen Wäschekippe: 55 Liter</p>	300	600	1600	<b>H N A 0 5 6 1</b>	<b>W</b>	
 <p>800 160 640</p>	<p><b>Hochschrank mit Wäscheauszug</b>            2 Türen            2 Glasfachböden (o.)            1 Metallschubkasten mit Einzugsdämpfung            2 Türen            1 Wäscheauszug mit Kunststoffkorb            Volumen Wäscheauszug: 40 Liter</p>	300	600	1600	<b>H N A 0 5 6 0</b>	<b>1 W</b>	

Passendes Zubehör finden Sie im separaten Register!

# Programm 061 - Typenliste

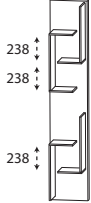
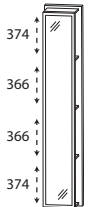
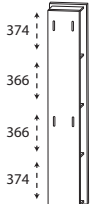
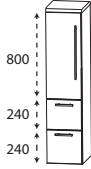
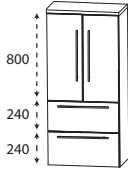
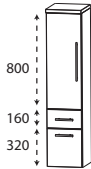
Tiefenangabe entspricht der Korpusstärke		Tiefe in mm	Breite in mm	Höhe in mm	Artikelnummer		Anschlag	Aufpreis Hoch- glanz Korpus
<b>Hochschrank-Regale</b>								
	<b>Hochschrank-Regal</b> mit offener Ablage in Korpusdekor	150	300	1600	<b>R G</b>	<b>1 0 3 0 0 1</b>		
	<b>Hochschrank-Regal</b> mit Spiegelfläche 4 Ablagefächer in Korpusdekor	150	300	1600	<b>R G</b>	<b>1 0 3 0 0 2</b>		
	<b>Hochschrank-Regal</b> 4 Funktionshaken 4 Ablagefächer in Korpusdekor	150	300	1600	<b>R G</b>	<b>1 0 3 0 0 3</b>		
<b>Mittelschränke</b>								
	<b>Mittelschrank</b> 1 Tür 2 Glasfachböden (o.) 2 Metallauszüge mit Einzugsdämpfung 1 Abdeckplatte 330 mm tief	300 300	300 400	1308 1308	<b>M N A 8 7 3 A</b> <b>M N A 8 7 4 A</b>	<b>7</b> <b>7</b>	L/R L/R	
	<b>Mittelschrank</b> 2 Türen 2 Glasfachböden (o.) 2 Metallauszüge mit Einzugsdämpfung 1 Abdeckplatte 330 mm tief	300	600	1308	<b>M N A 8 7 6 A</b>	<b>7</b>		
	<b>Mittelschrank</b> 1 Tür 2 Glasfachböden (o.) 1 Metallauszug mit Einzugsdämpfung 1 Metallschubkasten mit Einzugsdämpfung 1 Abdeckplatte 330 mm tief	300 300	300 400	1308 1308	<b>M N A 8 8 3 A</b> <b>M N A 8 8 4 A</b>	<b>7 M</b> <b>7 M</b>	L/R L/R	

Passendes Zubehör finden Sie im separaten Register!

# Programm 061 - Typenliste

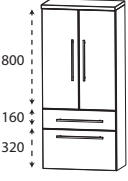
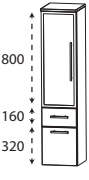
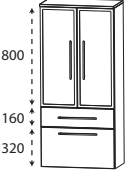
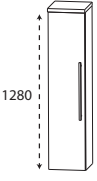
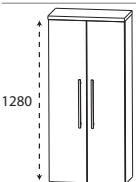
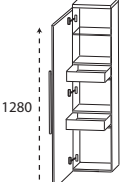
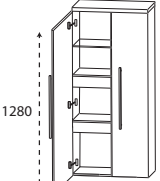
Tiefenangabe entspricht der Korpus-tiefe		Tiefe in mm	Breite in mm	Höhe in mm	Artikelnummer	Anschlag	Aufpreis Hoch- glanz Korpus
	<b>Mittelschrank</b> 2 Türen 2 Glasfachböden (o.) 1 Metallauszug mit Einzugsdämpfung 1 Metallschubkasten mit Einzugsdämpfung 1 Abdeckplatte 330 mm tief	300	600	1308	<b>M N A 8 8 6 A 7 M</b>		
	<b>Mittelschrank</b> 1 Alu Rahmentür mit satiniertem Glas 2 Glasfachböden (o.) 1 Metallauszug mit Einzugsdämpfung 1 Metallschubkasten mit Einzugsdämpfung 1 Abdeckplatte 330 mm tief	300	300	1308	<b>M N A 8 8 3 B 7 M</b>	L/R	
	<b>Mittelschrank</b> 2 Alu Rahmentüren mit satiniertem Glas 2 Glasfachböden (o.) 1 Metallauszug mit Einzugsdämpfung 1 Metallschubkasten mit Einzugsdämpfung 1 Abdeckplatte 330 mm tief	300	600	1308	<b>M N A 8 8 6 B 7 M</b>		
	<b>Mittelschrank</b> 1 Tür 4 Glasfachböden 1 Abdeckplatte 330 mm tief  Maßvariabel: Bitte die Korpus-tiefe angeben. Ablageplatte wird der Schranktiefe angepasst.	300	300	1308	<b>M N A 8 1 3 A</b>	7 L/R	
		300	400	1308	<b>M N A 8 1 4 A</b>	7 L/R	
		150-299	300	1308	<b>M V A 8 1 3 0</b>	L/R	
150-299	400	1308	<b>M V A 8 1 4 0</b>	L/R			
	<b>Mittelschrank</b> 2 Türen 4 Glasfachböden 1 Abdeckplatte 330 mm tief  Maßvariabel: Bitte die Korpus-tiefe angeben. Ablageplatte wird der Schranktiefe angepasst.	300	600	1308	<b>M N A 8 1 6 A</b>	7	
150-299	600	1308	<b>M V A 8 1 6 0</b>				
	<b>Mittelschrank mit Innenschubkästen</b> 1 Tür 2 Metall-Innenschubkästen mit Einzugsdämpfung 1 Glasfachboden 1 Abdeckplatte 330 mm tief	300	300	1308	<b>M N A 8 4 3 A</b>	7 L/R	
		300	400	1308	<b>M N A 8 4 4 A</b>	7 L/R	
	<b>Mittelschrank mit Innenschubkästen</b> 2 Türen 2 durchgängige Metall-Innenschubkästen mit Einzugsdämpfung 1 durchgängiger Glasfachboden 1 Abdeckplatte 330 mm tief	300	600	1308	<b>M N A 8 4 6 A</b>	7	



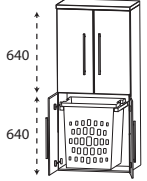
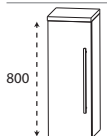
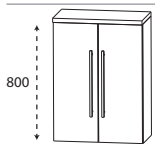
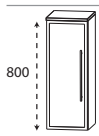
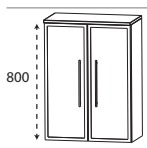
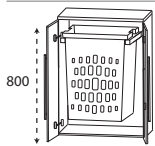

Passendes Zubehör finden Sie im separaten Register!

# Programm 061 - Typenliste

Tiefenangabe entspricht der Korpus-tiefe		Tiefe in mm	Breite in mm	Höhe in mm	Artikelnummer	Anschlag	Aufpreis Hochglanz Korpus
<b>Mittelschränke</b>							
	<p><b>Mittelschrank mit Wäscheauszug</b>                  2 Türen                  1 Glasfachboden (o.)                  2 Türen                  1 Wäscheauszug mit Kunststoffkorb                  Volumen Wäscheauszug: 40 Liter                  1 Abdeckplatte 330 mm tief</p>	300	600	1308	<b>M N A 8 3 6 A 1 W</b>		
<b>Highboards</b>							
	<p><b>Highboard</b>                  1 Tür                  2 Glasfachböden                  1 Abdeckplatte 330 mm tief</p> <p>Maßvariabel:                  Bitte die Korpus-tiefe angeben.                  Ablageplatte wird der Schranktiefe angepasst.</p>	300	300	828	<b>H B A 5 1 3 A</b>	7 L/R	
		300	400	828	<b>H B A 5 1 4 A</b>	7 L/R	
		150-299	300	828	<b>H B V A 5 1 3</b>	L/R	
		150-299	400	828	<b>H B V A 5 1 4</b>	L/R	
	<p><b>Highboard</b>                  2 Türen                  2 Glasfachböden                  1 Abdeckplatte 330 mm tief</p> <p>Maßvariabel:                  Bitte die Korpus-tiefe angeben.                  Ablageplatte wird der Schranktiefe angepasst.</p>	300	600	828	<b>H B A 5 1 6 A</b>	7	
		150-299	600	828	<b>H B V A 5 1 6</b>		
	<p><b>Highboard</b>                  1 Alu Rahmentür mit satiniertem Glas                  2 Glasfachböden                  1 Abdeckplatte 330 mm tief</p> <p>Maßvariabel:                  Bitte die Korpus-tiefe angeben.                  Ablageplatte wird der Schranktiefe angepasst.</p>	300	300	828	<b>H B A 5 1 3 B</b>	7 L/R	
		150-299	300	828	<b>H B V A 5 1 3</b>	1 L/R	
	<p><b>Highboard</b>                  2 Alu Rahmentüren mit satiniertem Glas                  2 Glasfachböden                  1 Abdeckplatte 330 mm tief</p> <p>Maßvariabel:                  Bitte die Korpus-tiefe angeben.                  Ablageplatte wird der Schranktiefe angepasst.</p>	300	600	828	<b>H B A 5 1 6 B</b>	7	
		150-299	600	828	<b>H B V A 5 1 6</b>	1	
	<p><b>Highboard mit Wäscheauszug</b>                  2 Türen                  1 Wäscheauszug mit Kunststoffkorb                  1 Abdeckplatte 330 mm tief</p> <p>Volumen Wäscheauszug: 40 Liter</p>	300	600	828	<b>H B A 5 1 6 A 1 W</b>		

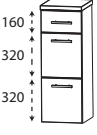
Passendes Zubehör finden Sie im separaten Register!

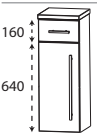
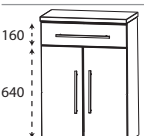
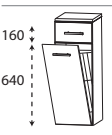

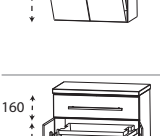
# Programm 061 - Typenliste

Tiefenangabe entspricht der Korpus-tiefe		Tiefe in mm	Breite in mm	Höhe in mm	Artikelnummer	Anschlag	Aufpreis Hochglanz Korpus
<b>Highboards</b>							
	<b>Highboard</b>	300	300	828	<b>H B A 5 6 3 A 7 M</b>		
	1 Metallschubkasten mit Einzugsdämpfung	300	400	828	<b>H B A 5 6 4 A 7 M</b>		
2 Metallauszüge mit Einzugsdämpfung 1 Abdeckplatte 330 mm tief							
	<b>Highboard</b>	300	600	828	<b>H B A 5 6 6 A 7 M</b>		
	1 Metallschubkasten mit Einzugsdämpfung						
2 Metallauszüge mit Einzugsdämpfung 1 Abdeckplatte 330 mm tief							
	<b>Highboard</b>	300	300	828	<b>H B A 5 5 3 A 7 M</b>	L/R	
	1 Metallschubkasten mit Einzugsdämpfung	300	400	828	<b>H B A 5 5 4 A 7 M</b>	L/R	
1 Tür 1 Glasfachboden 1 Abdeckplatte 330 mm tief							
	<b>Highboard</b>	300	600	828	<b>H B A 5 5 6 A 7 M</b>		
	1 Metallschubkasten mit Einzugsdämpfung						
2 Türen 1 Glasfachboden 1 Abdeckplatte 330 mm tief							
	<b>Highboard mit Wäschekippe</b>						
	1 Metallschubkasten mit Einzugsdämpfung	300	300	828	<b>H B A 5 5 3 A 7 W</b>		
1 Wäschekippe mit Drahtkorb 1 Abdeckplatte 330 mm tief Volumen Wäschekippe: 25 Liter		300	400	828	<b>H B A 5 5 4 A 7 W</b>		
Volumen Wäschekippe: 35 Liter							
	<b>Highboard mit Wäschekippe</b>						
	1 Metallschubkasten mit Einzugsdämpfung	300	600	828	<b>H B A 5 5 6 A 7 W</b>		
1 Wäschekippe mit Drahtkorb 1 Abdeckplatte 330 mm tief Volumen Wäschekippe: 55 Liter							
	<b>Highboard mit Wäscheauszug</b>						
	1 Metallschubkasten mit Einzugsdämpfung	300	600	828	<b>H B A 5 5 6 A 1 W</b>		
2 Türen 1 Wäscheauszug mit Kunststoffkorb 1 Abdeckplatte 325 mm tief Volumen Wäscheauszug: 40 Liter							

Passendes Zubehör finden Sie im separaten Register!



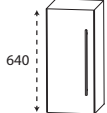
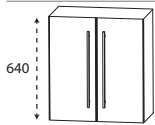
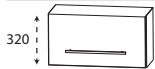

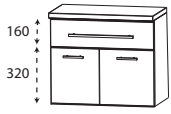
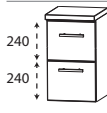
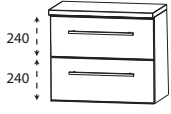
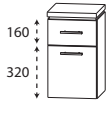
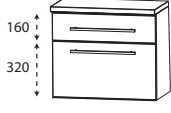
# Programm 061 - Typenliste

Tiefenangabe entspricht der Korpus-tiefe		Tiefe in mm	Breite in mm	Höhe in mm	Artikelnummer	Anschlag	Aufpreis Hoch- glanz Korpus
	<b>Oberschrank</b> 1 Tür 1 Glasfachboden	150	300	640	<b>O G A 4 1 3 0</b>	L/R	
		150	400	640	<b>O G A 4 1 4 0</b>	L/R	
	Maßvariabel: Bitte die Korpus-tiefe angeben.	151-300	300	640	<b>O V A 4 1 3 0</b>	L/R	
		151-300	400	640	<b>O V A 4 1 4 0</b>	L/R	
	<b>Oberschrank</b> 2 Türen 1 Glasfachboden	150	600	640	<b>O G A 4 1 6 0</b>		
	Maßvariabel: Bitte die Korpus-tiefe angeben.	151-300	600	640	<b>O V A 4 1 6 0</b>		
	<b>Oberschrank</b> 1 Klapptür	230	600	320	<b>O M A 2 1 6 0</b>	<b>K</b>	
<b>Unterschranke</b>							
	<b>Unterschrank</b> 1 Metallschubkasten mit Einzugsdämpfung 1 Tür 1 Abdeckplatte 330 mm tief	300	300	508	<b>U N A 3 2 3 A 7 M</b>	L/R	
		300	400	508	<b>U N A 3 2 4 A 7 M</b>	L/R	
	<b>Unterschrank</b> 1 Metallschubkasten mit Einzugsdämpfung 2 Türen 1 Abdeckplatte 330 mm tief	300	600	508	<b>U N A 3 2 6 A 7 M</b>		
	<b>Unterschrank</b> 2 Auszüge mit Einzugsdämpfung 1 Abdeckplatte 330 mm tief	300	300	508	<b>U N A 3 6 3 A 7</b>		
		300	400	508	<b>U N A 3 6 4 A 7</b>		
	<b>Unterschrank</b> 2 Auszüge mit Einzugsdämpfung 1 Abdeckplatte 330 mm tief	300	600	508	<b>U N A 3 6 6 A 7</b>		
	<b>Unterschrank</b> 1 Metallschubkasten mit Einzugsdämpfung 1 Metallauszug mit Einzugsdämpfung 1 Abdeckplatte 330 mm tief	300	300	508	<b>U N A 3 4 3 A 7 M</b>		
		300	400	508	<b>U N A 3 4 4 A 7 M</b>		
	<b>Unterschrank</b> 1 Metallschubkasten mit Einzugsdämpfung 1 Metallauszug mit Einzugsdämpfung 1 Abdeckplatte 330 mm tief	300	600	508	<b>U N A 3 4 6 A 7 M</b>		

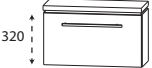

Passendes Zubehör finden Sie im separaten Register!

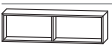
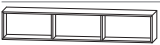
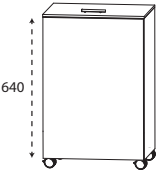
# Programm 061 - Typenliste

	Tiefe in mm	Breite in mm	Höhe in mm	Artikelnummer	Anschlag	Aufpreis Hoch- glanz Korpus
Tiefenangabe entspricht der Korpus-tiefe						
<b>Unterschranke</b>						
	230	600	348	<b>UMA 2 1 6 A 7 K</b>		
<b>Unterschrank</b> 1 Klapptür 1 Abdeckplatte 260 mm tief						
<b>Regale</b>						
	150	300	160	<b>RGL 1 1 3 0 0 1</b>		
<b>Funktionsregal</b> Ecken auf Gehrung geschnitten senkrechte oder waagerechte Montage möglich  Bitte Farbvariante angeben: Nr. 501 weiß matt lackiert Nr. 547 schwarz matt lackiert						
	150	600	160	<b>RGL 1 1 6 0 0 2</b>		
<b>Funktionsregal</b> Ecken auf Gehrung geschnitten senkrechte oder waagerechte Montage möglich  Bitte Farbvariante angeben: Nr. 501 weiß matt lackiert Nr. 547 schwarz matt lackiert						
	150	900	160	<b>RGL 1 1 9 0 0 3</b>		
<b>Funktionsregal</b> Ecken auf Gehrung geschnitten senkrechte oder waagerechte Montage möglich  Bitte Farbvariante angeben: Nr. 501 weiß matt lackiert Nr. 547 schwarz matt lackiert						
<b>Wäscherolli</b>						
	470	470	756	<b>WRS 4 0 4 7</b>		
<b>Wäscherolli</b> 1 Klappdeckel, inkl. Dämpfung 1 herausnehmbarer Wäschesack, waschbar 4 Rollen (2 feststellbar) Farbvariante entspricht der Korpusfarbe						

Passendes Zubehör finden Sie im separaten Register!

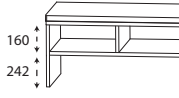
# Programm 061 - Typenliste

Tiefenangabe entspricht der Korpusstärke		Tiefe in mm	Breite in mm	Höhe in mm	Artikelnummer	Anschlag	Aufpreis Hoch- glanz Korpus
<h2>Sitzbänke</h2>							
	<b>Sitzbank</b> 1 Ablagefach 1 Sitzkissen aus Kunstleder in creme-weiß  Farbvariante entspricht der Korpusfarbe	450	600	508	<b>S E T B A N K 6</b>		
	<b>Sitzbank</b> 2 Ablagefächer 1 Sitzkissen aus Kunstleder in creme-weiß  Farbvariante entspricht der Korpusfarbe	450	900	508	<b>S E T B A N K 9</b>		
<h2>Glas - Ablageboarde</h2>							
	<b>Glas - Ablageboard</b> inkl. Metallhalter  <b>400 mm breit</b> inkl. 2 Metallhalter  <b>600 mm breit</b> inkl. 2 Metallhalter  <b>900 mm breit</b> inkl. 3 Metallhalter  <b>1200 mm breit</b> inkl. 3 Metallhalter	130	400	8	<b>A B G 1 3 4 0 0 8</b>		
		130	600	8	<b>A B G 1 3 6 0 0 8</b>		
		130	900	8	<b>A B G 1 3 9 0 0 8</b>		
		130	1200	8	<b>A B G 1 3 1 2 0 8</b>		
<h2>Steckboarde</h2>							
	<b>Steckboard</b> rundum mit ABS-Dickkante inkl. Steckboardträger  <b>300 mm breit</b> inkl. 2 Steckboardträger  <b>400 mm breit</b> inkl. 2 Steckboardträger  <b>600 mm breit</b> inkl. 2 Steckboardträger  <b>900 mm breit</b> inkl. 3 Steckboardträger  <b>1200 mm breit</b> inkl. 3 Steckboardträger	150	300	28	<b>S B G 6 0 3 0</b>		
		150	400	28	<b>S B G 6 0 4 0</b>		
		150	600	28	<b>S B G 6 0 6 0</b>		
		150	900	28	<b>S B G 6 0 9 0</b>		
		150	1200	28	<b>S B G 6 0 1 2</b>		

Passendes Zubehör finden Sie im separaten Register!

# Programm 061 - Planungsbeispiele

<b>FLS-6160-1</b>			600 mm breit	
1	Spiegelschrank Serie A			S 2 A 4 3 6 0 7 8
1	STONEPLUS Waschtisch, 600 mm			WM S 4 0 6 0 6 1
1	Waschtischunterschrank			WU A 3 7 6 0 2 8
		Summe		
		Aufpreis Hochglanz Korpus		
<b>FLK-0160-1</b>			650 mm breit	
1	Spiegelschrank Serie A			S 2 A 4 3 6 0 7 8
1	Keramik Waschtisch, weiß, 650 mm			WT K 7 0 6 5 1
1	Waschtischunterschrank			WU A 3 7 6 0 2 7
		Summe		
		Aufpreis Hochglanz Korpus		
<b>FLS-6190-1</b>			900 mm breit	
1	Spiegelschrank Serie A			S 2 A 4 3 9 0 7 8
1	STONEPLUS Waschtisch, 900 mm			WM S 4 0 9 0 6 1
1	Waschtischunterschrank			WU A 3 7 9 0 2 8
		Summe		
		Aufpreis Hochglanz Korpus		
<b>FLK-0190-1</b>			950 mm breit	
1	Spiegelschrank Serie A			S 2 A 4 3 9 0 7 8
1	Keramik Waschtisch, weiß, 950 mm			WT K 7 0 9 5 1
1	Waschtischunterschrank			WU A 3 7 9 0 2 7
		Summe		
		Aufpreis Hochglanz Korpus		

# Programm 061 - Planungsbeispiele

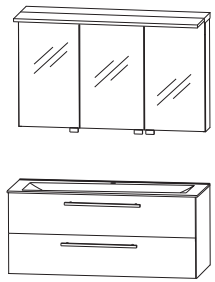
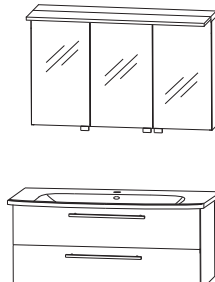
FLS-6112-1			 <p>1200 mm breit</p>
1	Spiegelschrank Serie A	S 2 A 4 3 1 2 7 8	
1	STONEPLUS Waschtisch, 1200 mm	WM S 4 1 2 0 6 1	
1	Waschtischunterschrank	W U A 3 7 1 2 2 8	
		Summe	
		Aufpreis Hochglanz Korpus	
FLK-0112-1			 <p>1250 mm breit</p>
1	Spiegelschrank Serie A	S 2 A 4 3 1 2 7 8	
1	Keramik Waschtisch, weiß, 1250 mm	W T K 7 1 2 5 1	
1	Waschtischunterschrank	W U A 3 7 1 2 2 7	
		Summe	
		Aufpreis Hochglanz Korpus	

# Programm 061 - Maßskizzen

WMS 4060 61

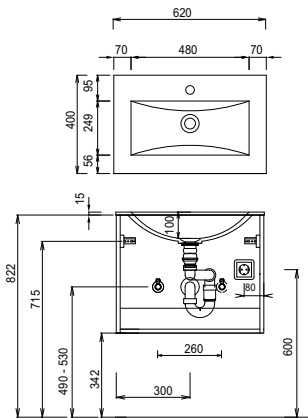

WMS 4090 61

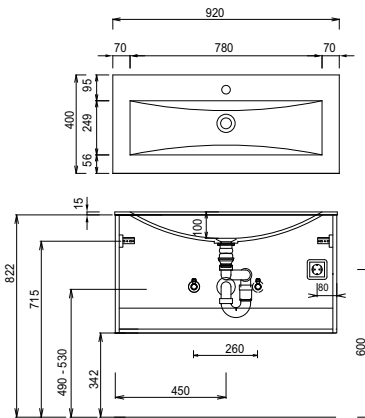

WMS 4120 61

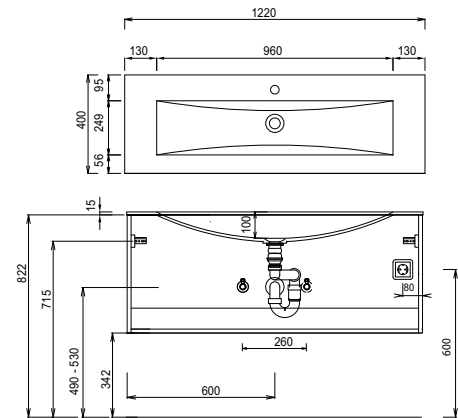

WTK 7065 1

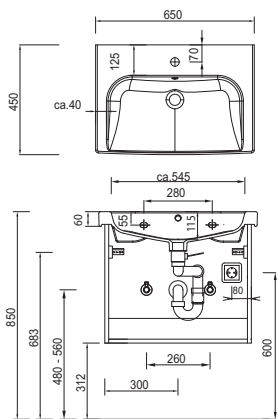

WTK 7095 1

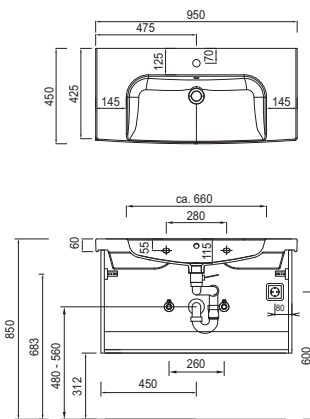

WTK 7125 1

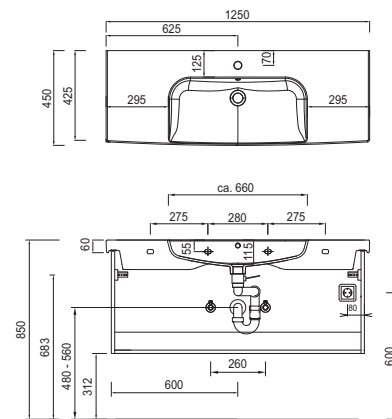

## Elektroanschlüsse für Spiegelschränke

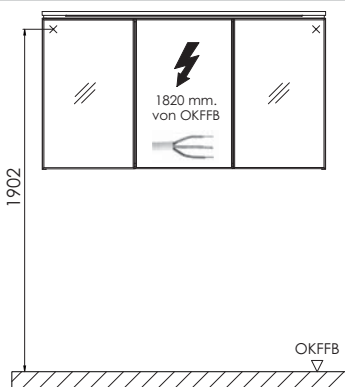

OKFFB=Oberkante Fertigfußboden

Waschtische ohne Befestigungskonsolen werden mit Silikon an der Wand und auf den Möbelseiten befestigt!

Bei Waschtischanlagen mit Befestigungsschrauben müssen die Maße zum Bohren vor Ort, nach dem Auflegen des Waschtisches auf den Unterschrank, angezeichnet werden.

STONEPLUS:

Die Temperatur des Gebrauchswassers darf 55° C nicht überschreiten. Haarfärbemittel müssen bei Kontakt mit der Oberfläche innerhalb weniger Sekunden entfernt werden, um Fleckenbildung zu vermeiden.

Toleranzen:

Die Maßtoleranzen (+/- 5mm) und Ebenheitstoleranzen (DIN 18202) unterliegen den üblichen materialspezifischen Toleranzen für Baustoffe, anlehnend an die DIN 18202.