







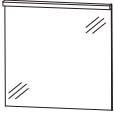
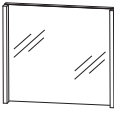
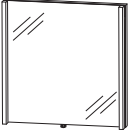

Programm 021 - Typenliste

Tiefenangabe entspricht der Korpus­tiefe		Tiefe in mm	Breite in mm	Höhe in mm	Artikelnummer	Anschlag	Aufpreis Hoch- glanz Korpus
Flächenspiegel							
 	Flächenspiegel rund umlaufende LED-Beleuchtung 1 LED-Converter mit Sensor für Emotion-Beleuchtung Trägermaterial in weiß Dieses Produkt enthält eine Lichtquelle der Energieeffizienzklasse: F						
	700 mm Ø 15,21 Watt / Converter 30 Watt 900 mm Ø 19,89 Watt / Converter 30 Watt	22	700	700	F S R 4 0 7 0 0 1		
	Flächenspiegel LED-Beleuchtung waagrecht inkl. Kippschalter						
	700 mm breit 6,6 Watt / Converter 15 Watt Dieses Produkt enthält eine Lichtquelle der Energieeffizienzklasse: D	59	700	672	F S A 4 3 7 0 1 2		
	1000 mm breit 9,3 Watt / Converter 30 Watt Dieses Produkt enthält eine Lichtquelle der Energieeffizienzklasse: D	59	1000	672	F S A 4 3 1 0 1 2		
	1200 mm breit 11,4 Watt / Converter 30 Watt Dieses Produkt enthält eine Lichtquelle der Energieeffizienzklasse: D	59	1200	672	F S A 4 3 1 2 1 2		
	1400 mm breit 21,3 Watt / Converter 30 Watt Dieses Produkt enthält eine Lichtquelle der Energieeffizienzklasse: G	59	1400	672	F S A 4 3 1 4 1 2		
	1700 mm breit 26 Watt / Converter 30 Watt Dieses Produkt enthält eine Lichtquelle der Energieeffizienzklasse: G	59	1700	672	F S A 4 3 1 7 1 2		
 Höhe 640 mm	Flächenspiegel 2 vertikale LED-Beleuchtungselemente 2 x 6 Watt / Converter 30 Watt inkl. Kippschalter Dieses Produkt enthält eine Lichtquelle der Energieeffizienzklasse: G	43	600	640	F S A 4 3 6 0 1 0		
		43	700	640	F S A 4 3 7 0 1 0		
		43	800	640	F S A 4 3 8 0 1 0		
		43	900	640	F S A 4 3 9 0 1 0		
		43	1000	640	F S A 4 3 1 0 1 0		
		43	1100	640	F S A 4 3 1 1 1 0		
		43	1200	640	F S A 4 3 1 2 1 0		
		43	1300	640	F S A 4 3 1 3 1 0		
	43	1400	640	F S A 4 3 1 4 1 0			

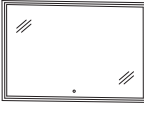

Passendes Zubehör finden Sie im separaten Register!

Programm 021 - Typenliste

Tiefenangabe entspricht der Korpusstärke		Tiefe in mm	Breite in mm	Höhe in mm	Artikelnummer	Anschlag	Aufpreis Hoch- glanz Korpus
Flächenspiegel							
  Höhe 800 mm	Flächenspiegel		43	400	800	F S A 4 5 4 0 1 0	
	2 vertikale LED-Beleuchtungselemente		43	500	800	F S A 4 5 5 0 1 0	
	2 x 12,4 Watt / Converter 30 Watt		43	600	800	F S A 4 5 6 0 1 0	
	mit Sensor für Emotion-Beleuchtung		43	700	800	F S A 4 5 7 0 1 0	
	Dieses Produkt enthält eine Lichtquelle		43	800	800	F S A 4 5 8 0 1 0	
	der Energieeffizienzklasse: F		43	900	800	F S A 4 5 9 0 1 0	
		43	1000	800	F S A 4 5 1 0 1 0		
		43	1100	800	F S A 4 5 1 1 1 0		
		43	1200	800	F S A 4 5 1 2 1 0		
		43	1300	800	F S A 4 5 1 3 1 0		
	43	1400	800	F S A 4 5 1 4 1 0			
Flächenspiegel							
 	Flächenspiegel						
	umlaufende LED-Beleuchtung						
	indirekte LED-Hintergrundbeleuchtung						
	mit LED-Emotionbeleuchtung						
	1 LED-Converter 60 Watt						
	Touch LED-Dimmer						
	Dieses Produkt enthält eine Lichtquelle						
	der Energieeffizienzklasse: F						
	600 mm breit	28	600	640	F S B 4 5 6 0 0 1		
	34,1 Watt						
	700 mm breit	28	700	640	F S B 4 5 7 0 0 1		
	37,2 Watt						
	800 mm breit	28	800	640	F S B 4 5 8 0 0 1		
	40,3 Watt						
	900 mm breit	28	900	640	F S B 4 5 9 0 0 1		
	43,4 Watt						
	1000 mm breit	28	1000	640	F S B 4 5 1 0 0 1		
	46,5 Watt						
	1200 mm breit	28	1200	640	F S B 4 5 1 2 0 1		
	52,7 Watt						
	1400 mm breit	28	1400	640	F S B 4 5 1 4 0 1		
	58,9 Watt						
Flächenspiegel							
  	Flächenspiegel						
	LED-Beleuchtung oben und unten						
	mit Spiegelheizung 15 Watt						
	inkl. Converter 60 Watt / 24 Volt						
mit Sensor für Emotion-Beleuchtung							
1 Sensor für Spiegelheizung							
Dieses Produkt enthält eine Lichtquelle							
der Energieeffizienzklasse: F							
	600 mm breit	33	600	672	F S A 4 3 6 0 8 9		
	18,6 Watt						
	900 mm breit	33	900	672	F S A 4 3 9 0 8 9		
	27,9 Watt						
	1200 mm breit	33	1200	672	F S A 4 3 1 2 8 9		
	37,2 Watt						

Passendes Zubehör finden Sie im separaten Register!

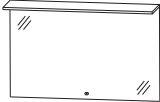



Programm 021 - Typenliste

Tiefenangabe entspricht der Korpus­tiefe	Tiefe in mm	Breite in mm	Höhe in mm	Artikelnummer	Anschlag	Aufpreis Hoch- glanz Korpus
 <p>Flächenspiegel LED-Beleuchtung oben waagrecht 1 LED-Converter 15 Watt inkl. Kippschalter</p> <p>600 mm breit 5,52 Watt Dieses Produkt enthält eine Lichtquelle der Energieeffizienzklasse: G</p> <p>900 mm breit 8,4 Watt Dieses Produkt enthält eine Lichtquelle der Energieeffizienzklasse: G</p> <p>1000 mm breit 9,4 Watt Dieses Produkt enthält eine Lichtquelle der Energieeffizienzklasse: F</p> <p>1200 mm breit 11,3 Watt Dieses Produkt enthält eine Lichtquelle der Energieeffizienzklasse: G</p>						
  <p>Flächenspiegel 1 LED-Flächenleuchte mit Sensor für Emotion-Beleuchtung 1 LED-Converter inkl. LED-Waschplatzbeleuchtung Dieses Produkt enthält eine Lichtquelle der Energieeffizienzklasse: F</p> <p>600 mm breit 17,1 Watt</p> <p>700 mm breit 20,2 Watt</p> <p>800 mm breit 23,3 Watt</p> <p>900 mm breit 26,4 Watt</p> <p>1000 mm breit 29,5 Watt</p> <p>1100 mm breit 32,6 Watt</p> <p>1200 mm breit 35,7 Watt</p> <p>1300 mm breit 38,8 Watt</p> <p>1400 mm breit 41,9 Watt</p> <p>1600 mm breit 48,1 Watt</p>						

Passendes Zubehör finden Sie im separaten Register!

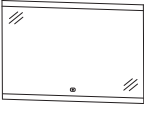

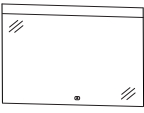





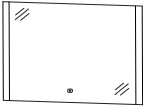

Programm 021 - Typenliste

Tiefenangabe entspricht der Korpusstärke

		Tiefe in mm	Breite in mm	Höhe in mm	Artikelnummer	Anschlag	Aufpreis Hoch- glanz Korpus
Flächenspiegel							
	Flächenspiegel LED-Acrylstreifen oben und unten mit Sensor für Emotion-Beleuchtung 1 LED-Converter Dieses Produkt enthält eine Lichtquelle der Energieeffizienzklasse: F						
	600 mm breit 17,1 Watt	28	600	640	F S B 4 3 6 0 0 1		
	700 mm breit 20,2 Watt	28	700	640	F S B 4 3 7 0 0 1		
	800 mm breit 23,3 Watt	28	800	640	F S B 4 3 8 0 0 1		
	900 mm breit 26,4 Watt	28	900	640	F S B 4 3 9 0 0 1		
	1000 mm breit 29,5 Watt	28	1000	640	F S B 4 3 1 0 0 1		
	1200 mm breit 35,7 Watt	28	1200	640	F S B 4 3 1 2 0 1		
	1400 mm breit 41,9 Watt	28	1400	640	F S B 4 3 1 4 0 1		
Flächenspiegel							
	Flächenspiegel LED-Acrylstreifen oben mit Sensor für Emotion-Beleuchtung 1 LED-Converter Dieses Produkt enthält eine Lichtquelle der Energieeffizienzklasse: F						
	600 mm breit 8,5 Watt	28	600	640	F S B 4 3 6 0 0 2		
	700 mm breit 10,1 Watt	28	700	640	F S B 4 3 7 0 0 2		
	800 mm breit 11,6 Watt	28	800	640	F S B 4 3 8 0 0 2		
	900 mm breit 13,2 Watt	28	900	640	F S B 4 3 9 0 0 2		
	1000 mm breit 14,8 Watt	28	1000	640	F S B 4 3 1 0 0 2		
	1200 mm breit 17,8 Watt	28	1200	640	F S B 4 3 1 2 0 2		
	1400 mm breit 20,9 Watt	28	1400	640	F S B 4 3 1 4 0 2		

Passendes Zubehör finden Sie im separaten Register!

Programm 021 - Typenliste

Tiefenangabe entspricht der Korpus-tiefe		Tiefe in mm	Breite in mm	Höhe in mm	Artikelnummer	Anschlag	Aufpreis Hoch- glanz Korpus
 <p>Flächenspiegel LED-Acrylstreifen links und rechts mit Sensor für Emotion-Beleuchtung 18,6 Watt / Converter 30 Watt Dieses Produkt enthält eine Lichtquelle der Energieeffizienzklasse: F</p> 	28	400	640	F S B 4 4 4 0 0 2			
	28	600	640	F S B 4 4 6 0 0 2			
	28	700	640	F S B 4 4 7 0 0 2			
	28	800	640	F S B 4 4 8 0 0 2			
	28	900	640	F S B 4 4 9 0 0 2			
	28	1000	640	F S B 4 4 1 0 0 2			
	28	1200	640	F S B 4 4 1 2 0 2			
	28	1400	640	F S B 4 4 1 4 0 2			
 <p>Flächenspiegel LED-Alurahmen umlaufende LED-Beleuchtung 37,2 Watt / Converter 60 Watt mit Sensor für Emotion-Beleuchtung Dieses Produkt enthält eine Lichtquelle der Energieeffizienzklasse: F</p> 	Alurahmen in schwarz matt eloxiert	40	600	640	F S B 4 5 6 0 0 4		
	Alurahmen in weiß matt lackiert	40	600	640	F S B 4 5 6 0 0 5		
 <p>Flächenspiegel LED-Alurahmen umlaufende LED-Beleuchtung 46,5 Watt / Converter 60 Watt mit Sensor für Emotion-Beleuchtung Dieses Produkt enthält eine Lichtquelle der Energieeffizienzklasse: F</p> 	Alurahmen in schwarz matt eloxiert	40	900	640	F S B 4 5 9 0 0 4		
	Alurahmen in weiß matt lackiert	40	900	640	F S B 4 5 9 0 0 5		
 <p>Flächenspiegel LED-Alurahmen umlaufende LED-Beleuchtung 55,8 Watt / Converter 60 Watt mit Sensor für Emotion-Beleuchtung Dieses Produkt enthält eine Lichtquelle der Energieeffizienzklasse: F</p> 	Alurahmen in schwarz matt eloxiert	40	1200	640	F S B 4 5 1 2 0 4		
	Alurahmen in weiß matt lackiert	40	1200	640	F S B 4 5 1 2 0 5		
 <p>Flächenspiegel LED-Alurahmen umlaufende LED-Beleuchtung 52,0 Watt / Converter 60 Watt mit Sensor für Emotion-Beleuchtung Dieses Produkt enthält eine Lichtquelle der Energieeffizienzklasse: G</p> 	Alurahmen in schwarz matt eloxiert	40	1400	640	F S B 4 5 1 4 0 4		
	Alurahmen in weiß matt lackiert	40	1400	640	F S B 4 5 1 4 0 5		

Passendes Zubehör finden Sie im separaten Register!

Programm 021 - Typenliste

Tiefenangabe entspricht der Korpusstärke

Spiegelschränke doppelt verspiegelt Höhe 640 mm

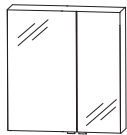

Höhe 640 mm
Abb. = links

Planungs - Spiegelschränke

2 Doppelspiegeltüren
2 Glasfachböden
1 Schalter-Steckdosenelement
1 LED-Converter 15 Watt

600 mm breit

tiefenvariabel

L: 396 mm R: 196 mm

700 mm breit

tiefenvariabel

L: 396 mm R: 296 mm

800 mm breit

tiefenvariabel

L: 496 mm R: 296 mm

900 mm breit

1 LED-Converter 30 Watt
L: 546 mm R: 346 mm

Tiefe in mm	Breite in mm	Höhe in mm	Artikelnummer	Anschlag	Aufpreis Hoch- glanz Korpus
150	600	640	S 2 A 4 3 6 0 S X	L/R	
151-300	600	640	S 2 V 4 3 6 0 S X	L/R	
150	700	640	S 2 A 4 3 7 0 S X	L/R	
151-300	700	640	S 2 V 4 3 7 0 S X	L/R	
150	800	640	S 2 A 4 3 8 0 S X	L/R	
151-300	800	640	S 2 V 4 3 8 0 S X	L/R	
150	900	640	S 2 A 4 3 9 0 S X	L/R	

Tiefe in mm	Breite in mm	Höhe in mm	Artikelnummer	Anschlag	Aufpreis Hoch- glanz Korpus
150	800	640	S 2 A 4 3 8 1 S X		
151-300	800	640	S 2 V 4 3 8 1 S X		
150	900	640	S 2 A 4 3 9 1 S X		
151-300	900	640	S 2 V 4 3 9 1 S X		
150	1000	640	S 2 A 4 3 1 0 S X		
151-300	1000	640	S 2 V 4 3 1 0 S X		
150	1100	640	S 2 A 4 3 1 1 S X		
151-300	1100	640	S 2 V 4 3 1 1 S X		
150	1200	640	S 2 A 4 3 1 2 S X		
151-300	1200	640	S 2 V 4 3 1 2 S X		
150	1300	640	S 2 A 4 3 1 3 S X		
151-300	1300	640	S 2 V 4 3 1 3 S X		
150	1400	640	S 2 A 4 3 1 4 S X		
151-300	1400	640	S 2 V 4 3 1 4 S X		

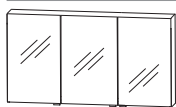

Höhe 640 mm

Planungs - Spiegelschränke

für Einzelwaschtisch-Lösung
3 Doppelspiegeltüren
2 Mittelwände, 6 Glasfachböden
1 Schalter-Steckdosenelement
1 LED-Converter 30 Watt

800 mm breit

tiefenvariabel

1 LED-Converter 15 Watt
L: 196 mm M: 396 mm R: 196 mm

900 mm breit

tiefenvariabel

L: 238 mm M: 412 mm R: 238 mm

1000 mm breit

tiefenvariabel

L: 296 mm M: 396 mm R: 296 mm

1100 mm breit

tiefenvariabel

L: 346 mm M: 396 mm R: 346 mm

1200 mm breit

tiefenvariabel

L: 388 mm M: 412 mm R: 388 mm

1300 mm breit

tiefenvariabel

L: 396 mm M: 496 mm R: 396 mm

1400 mm breit

tiefenvariabel

L: 446 mm M: 496 mm R: 446 mm

Türbreiten: L = linke Tür, M = mittlere Tür, R = rechte Tür
Passendes Zubehör finden Sie im separaten Register!

Programm 021 - Typenliste

Tiefenangabe entspricht der Korpus-tiefe

Spiegelschränke doppelt verspiegelt Höhe 640 mm

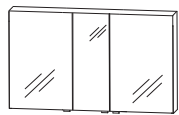

Höhe 640 mm

Planungs - Spiegelschränke

Beschreibung wie oben, jedoch für Doppelwaschtisch-Lösung

1200 mm breit

tiefenvariabel

L: 496 mm M: 196 mm R: 496 mm

1300 mm breit

tiefenvariabel

L: 496 mm M: 296 mm R: 496 mm

1400 mm breit

tiefenvariabel

L: 546 mm M: 296 mm R: 546 mm

1600 mm breit

tiefenvariabel

L: 546 mm M: 496 mm R: 546 mm

Tiefe in mm	Breite in mm	Höhe in mm	Artikelnummer	Anschlag	Aufpreis Hochglanz Korpus
150 151-300	1200 1200	640 640	S 2 A 4 3 2 D S X S 2 V 4 3 2 D S X		
150 151-300	1300 1300	640 640	S 2 A 4 3 3 D S X S 2 V 4 3 3 D S X		
150 151-300	1400 1400	640 640	S 2 A 4 3 4 D S X S 2 V 4 3 4 D S X		
150 151-300	1600 1600	640 640	S 2 A 4 3 6 D S X S 2 V 4 3 6 D S X		
150-300	150-600	640	R V 4 1 V 0 1		
150 151-300	300 300	640 640	S 2 A 4 3 3 0 6 D S 2 V 4 3 3 0 6 D	L/R L/R	
150 151-300	400 400	640 640	S 2 A 4 3 4 0 6 D S 2 V 4 3 4 0 6 D	L/R L/R	
150 151-300	500 500	640 640	S 2 A 4 3 5 0 6 D S 2 V 4 3 5 0 6 D	L/R L/R	
150 151-300	600 600	640 640	S 2 A 4 3 6 0 6 D S 2 V 4 3 6 0 6 D		

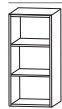

Höhe 640 mm

Regal

maßvariabel
2 feste Holzfachböden



Höhe 640 mm

Anbauspiegelschrank

1 Doppelspiegeltür
2 Glasfachböden

300 mm breit

tiefenvariabel

400 mm breit

tiefenvariabel

500 mm breit

tiefenvariabel

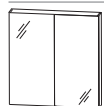

Höhe 640 mm

Anbauspiegelschrank

2 Doppelspiegeltüren
2 Glasfachböden

600 mm breit

tiefenvariabel

Türbreiten: L = linke Tür, M = mittlere Tür, R = rechte Tür
Passendes Zubehör finden Sie im separaten Register!

Programm 021 - Typenliste

Tiefenangabe entspricht der Korpus-tiefe

Spiegelschränke doppelt verspiegelt Höhe 800 mm

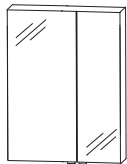

Höhe 800 mm
Abb. = links

Planungs - Spiegelschränke

2 Doppelspiegeltüren
2 Glasfachböden
1 Schalter-Steckdosenelement
1 LED-Converter 15 Watt

600 mm breit

tiefenvariabel
L: 396 mm R: 196 mm

700 mm breit

tiefenvariabel
L: 396 mm R: 296 mm

800 mm breit

tiefenvariabel
L: 496 mm R: 296 mm

900 mm breit

1 LED-Converter 30 Watt
L: 546 mm R: 346 mm

Tiefe in mm	Breite in mm	Höhe in mm	Artikelnummer	Anschlag	Aufpreis Hoch- glanz Korpus
150	600	800	S 2 A 5 3 6 0 S X	L/R	
151-300	600	800	S 2 V 5 3 6 0 S X	L/R	
150	700	800	S 2 A 5 3 7 0 S X	L/R	
151-300	700	800	S 2 V 5 3 7 0 S X	L/R	
150	800	800	S 2 A 5 3 8 0 S X	L/R	
151-300	800	800	S 2 V 5 3 8 0 S X	L/R	
150	900	800	S 2 A 5 3 9 0 S X	L/R	

Tiefe in mm	Breite in mm	Höhe in mm	Artikelnummer	Anschlag	Aufpreis Hoch- glanz Korpus
150	800	800	S 2 A 5 3 8 1 S X		
151-300	800	800	S 2 V 5 3 8 1 S X		
150	900	800	S 2 A 5 3 9 1 S X		
151-300	900	800	S 2 V 5 3 9 1 S X		
150	1000	800	S 2 A 5 3 1 0 S X		
151-300	1000	800	S 2 V 5 3 1 0 S X		
150	1100	800	S 2 A 5 3 1 1 S X		
151-300	1100	800	S 2 V 5 3 1 1 S X		
150	1200	800	S 2 A 5 3 1 2 S X		
151-300	1200	800	S 2 V 5 3 1 2 S X		
150	1300	800	S 2 A 5 3 1 3 S X		
151-300	1300	800	S 2 V 5 3 1 3 S X		
150	1400	800	S 2 A 5 3 1 4 S X		
151-300	1400	800	S 2 V 5 3 1 4 S X		

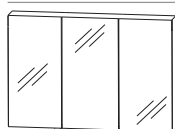

Höhe 800 mm

Planungs - Spiegelschränke

für Einzelwaschtisch-Lösung
3 Doppelspiegeltüren
2 Mittelwände, 6 Glasfachböden
1 Schalter-Steckdosenelement
1 LED-Converter 30 Watt

800 mm breit

tiefenvariabel
1 LED-Converter 15 Watt
L: 196 mm M: 396 mm R: 196 mm

900 mm breit

tiefenvariabel
L: 238 mm M: 412 mm R: 238 mm

1000 mm breit

tiefenvariabel
L: 296 mm M: 396 mm R: 296 mm

1100 mm breit

tiefenvariabel
L: 296 mm M: 496 mm R: 296 mm

1200 mm breit

tiefenvariabel
L: 388 mm M: 412 mm R: 388 mm

1300 mm breit

tiefenvariabel
L: 388 mm M: 512 mm R: 388 mm

1400 mm breit



tiefenvariabel
L: 438 mm M: 512 mm R: 438 mm

Türbreiten: L = linke Tür, M = mittlere Tür, R = rechte Tür
Passendes Zubehör finden Sie im separaten Register!

Programm 021 - Typenliste

Tiefenangabe entspricht der Korpus-tiefe

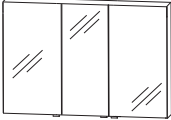
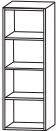
Spiegelschränke doppelt verspiegelt Höhe 800 mm

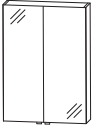
	Tiefe in mm	Breite in mm	Höhe in mm	Artikelnummer	Anschlag	Aufpreis Hoch- glanz Korpus
 Höhe 800 mm	Planungs - Spiegelschränke Beschreibung wie oben, jedoch für Doppelwaschtisch-Lösung					
	150 151-300	1200 1200	800 800	S 2 A 5 3 2 D S X S 2 V 5 3 2 D S X		
	150 151-300	1300 1300	800 800	S 2 A 5 3 3 D S X S 2 V 5 3 3 D S X		
	150 151-300	1400 1400	800 800	S 2 A 5 3 4 D S X S 2 V 5 3 4 D S X		
 Höhe 800 mm	150-300	150-600	800	R V 5 1 V 0 1		
 Höhe 800 mm	Anbauspiegelschrank 1 Doppelspiegeltür 2 Glasfachböden					
	150 151-300	300 300	800 800	S 2 A 5 1 3 0 D L/R S 2 V 5 1 3 0 D L/R		
	150 151-300	400 400	800 800	S 2 A 5 1 4 0 D L/R S 2 V 5 1 4 0 D L/R		
	150 151-300	500 500	800 800	S 2 A 5 1 5 0 D L/R S 2 V 5 1 5 0 D L/R		
 Höhe 800 mm	Anbauspiegelschrank 2 Doppelspiegeltüren 2 Glasfachböden					
	150 151-300	600 600	800 800	S 2 A 5 2 6 0 D S 2 V 5 2 6 0 D		

Türbreiten: L = linke Tür, M = mittlere Tür, R = rechte Tür
 Passendes Zubehör finden Sie im separaten Register!

Programm 021 - Typenliste

Tiefenangabe entspricht der Korpusstärke

Spiegelschränke einfach verspiegelt Höhe 640 mm

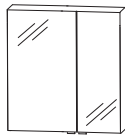

Höhe 640 mm
Abb. = links

Planungs - Spiegelschränke
2 Spiegeltüren auf Trägerplatte
2 Glasfachböden
1 Schalter-Steckdosenelement
1 LED-Converter 15 Watt

600 mm breit
tiefenvariabel
L: 396 mm R: 196 mm

700 mm breit
tiefenvariabel
L: 396 mm R: 296 mm

800 mm breit
tiefenvariabel
L: 496 mm R: 296 mm

900 mm breit
1 LED-Converter 30 Watt
L: 546 mm R: 346 mm

Tiefe in mm	Breite in mm	Höhe in mm	Artikelnummer	Anschlag	Aufpreis Hochglanz Korpus
150	600	640	S 2 A 4 3 6 0 T X	L/R	
151-300	600	640	S 2 V 4 3 6 0 T X	L/R	
150	700	640	S 2 A 4 3 7 0 T X	L/R	
151-300	700	640	S 2 V 4 3 7 0 T X	L/R	
150	800	640	S 2 A 4 3 8 0 T X	L/R	
151-300	800	640	S 2 V 4 3 8 0 T X	L/R	
150	900	640	S 2 A 4 3 9 0 T X	L/R	

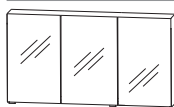

Höhe 640 mm

Planungs - Spiegelschränke
für Einzelwaschtisch-Lösung
3 Spiegeltüren auf Trägerplatte
2 Mittelwände, 6 Glasfachböden
1 Schalter-Steckdosenelement
1 LED-Converter 30 Watt

800 mm breit
tiefenvariabel
1 LED-Converter 15 Watt
L: 188 mm M: 410 mm R: 188 mm

900 mm breit
tiefenvariabel
L: 238 mm M: 412 mm R: 238 mm

1000 mm breit
tiefenvariabel
L: 288 mm M: 410 mm R: 288 mm

1100 mm breit
tiefenvariabel
L: 338 mm M: 410 mm R: 338 mm

1200 mm breit
tiefenvariabel
L: 388 mm M: 412 mm R: 388 mm

1300 mm breit
tiefenvariabel
L: 388 mm M: 512 mm R: 388 mm

1400 mm breit
tiefenvariabel
L: 438 mm M: 512 mm R: 438 mm

Türbreiten: L = linke Tür, M = mittlere Tür, R = rechte Tür
Passendes Zubehör finden Sie im separaten Register!

Programm 021 - Typenliste

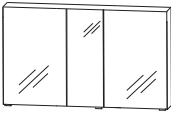
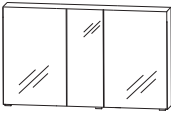
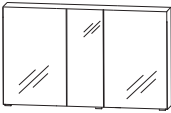
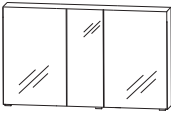
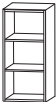
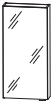
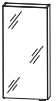
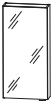
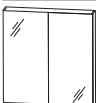
Tiefenangabe entspricht der Korpus-tiefe		Tiefe in mm	Breite in mm	Höhe in mm	Artikelnummer	Anschlag	Aufpreis Hochglanz Korpus
 <p>Planungs - Spiegelschränke Beschreibung wie oben, jedoch für Doppelwaschtisch-Lösung</p> <p>1200 mm breit tiefenvariabel L: 496 mm M: 196 mm R: 496 mm</p> <p>1300 mm breit tiefenvariabel L: 496 mm M: 296 mm R: 496 mm</p> <p>1400 mm breit tiefenvariabel L: 546 mm M: 296 mm R: 546 mm</p> <p>1600 mm breit tiefenvariabel L: 546 mm M: 496 mm R: 546 mm</p> <p>Höhe 640 mm</p>		150 151-300	1200 1200	640 640	S 2 A 4 3 2 D T X S 2 V 4 3 2 D T X		
 <p>1200 mm breit tiefenvariabel L: 496 mm M: 196 mm R: 496 mm</p> <p>1300 mm breit tiefenvariabel L: 496 mm M: 296 mm R: 496 mm</p> <p>1400 mm breit tiefenvariabel L: 546 mm M: 296 mm R: 546 mm</p> <p>1600 mm breit tiefenvariabel L: 546 mm M: 496 mm R: 546 mm</p> <p>Höhe 640 mm</p>		150 151-300	1300 1300	640 640	S 2 A 4 3 3 D T X S 2 V 4 3 3 D T X		
 <p>1400 mm breit tiefenvariabel L: 546 mm M: 296 mm R: 546 mm</p> <p>1600 mm breit tiefenvariabel L: 546 mm M: 496 mm R: 546 mm</p> <p>Höhe 640 mm</p>		150 151-300	1400 1400	640 640	S 2 A 4 3 4 D T X S 2 V 4 3 4 D T X		
 <p>1600 mm breit tiefenvariabel L: 546 mm M: 496 mm R: 546 mm</p> <p>Höhe 640 mm</p>		150 151-300	1600 1600	640 640	S 2 A 4 3 6 D T X S 2 V 4 3 6 D T X		
 <p>Regal maßvariabel 2 feste Holzfachböden</p> <p>Höhe 640 mm</p>		150-300	150-600	640	R V 4 1 V 0 1		
 <p>Anbauspiegelschrank 1 Spiegeltür auf Trägerplatte 2 Glasfachböden</p> <p>300 mm breit tiefenvariabel</p> <p>400 mm breit tiefenvariabel</p> <p>500 mm breit tiefenvariabel</p> <p>Höhe 640 mm</p>		150 151-300	300 300	640 640	S 2 A 4 3 3 0 3 1 S 2 V 4 3 3 0 3 1	L/R L/R	
 <p>400 mm breit tiefenvariabel</p> <p>500 mm breit tiefenvariabel</p> <p>Höhe 640 mm</p>		150 151-300	400 400	640 640	S 2 A 4 3 4 0 3 1 S 2 V 4 3 4 0 3 1	L/R L/R	
 <p>500 mm breit tiefenvariabel</p> <p>Höhe 640 mm</p>		150 151-300	500 500	640 640	S 2 A 4 3 5 0 3 1 S 2 V 4 3 5 0 3 1	L/R L/R	
 <p>Anbauspiegelschrank 2 Spiegeltüren auf Trägerplatte 2 Glasfachböden</p> <p>600 mm breit tiefenvariabel</p> <p>Höhe 640 mm</p>		150 151-300	600 600	640 640	S 2 A 4 3 6 0 3 1 S 2 V 4 3 6 0 3 1		

Türbreiten: L = linke Tür, M = mittlere Tür, R = rechte Tür
Passendes Zubehör finden Sie im separaten Register!

Programm 021 - Typenliste

Tiefenangabe entspricht der Korpus-tiefe

Spiegelschränke einfach verspiegelt Höhe 800 mm

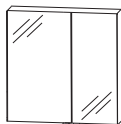

Höhe 800 mm
Abb. = links

Planungs - Spiegelschränke
2 Spiegeltüren auf Trägerplatte
2 Glasfachböden
1 Schalter-Steckdosenelement
1 LED-Converter 15 Watt

600 mm breit
tiefenvariabel
L: 396 mm R: 196 mm

700 mm breit
tiefenvariabel
L: 396 mm R: 296 mm

800 mm breit
tiefenvariabel
L: 496 mm R: 296 mm

900 mm breit
1 LED-Converter 30 Watt

Tiefe in mm	Breite in mm	Höhe in mm	Artikelnummer	Anschlag	Aufpreis Hochglanz Korpus
150	600	800	S 2 A 5 2 6 0 T X	L/R	
151-300	600	800	S 2 V 5 2 6 0 T X	L/R	
150	700	800	S 2 A 5 2 7 0 T X	L/R	
151-300	700	800	S 2 V 5 2 7 0 T X	L/R	
150	800	800	S 2 A 5 2 8 0 T X	L/R	
151-300	800	800	S 2 V 5 2 8 0 T X	L/R	
150	900	800	S 2 A 5 2 9 0 T X	L/R	

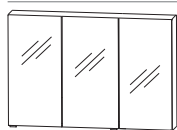

Höhe 800 mm

Planungs - Spiegelschränke
für Einzelwaschtisch-Lösung
3 Spiegeltüren auf Trägerplatte
2 Mittelwände, 6 Glasfachböden
1 Schalter-Steckdosenelement
1 LED-Converter 30 Watt

800 mm breit
tiefenvariabel
1 LED-Converter 15 Watt
L: 196 mm M: 396 mm R: 196 mm

900 mm breit
tiefenvariabel
L: 238 mm M: 412 mm R: 238 mm

1000 mm breit
tiefenvariabel
L: 296 mm M: 396 mm R: 296 mm

1100 mm breit
tiefenvariabel
L: 296 mm M: 496 mm R: 296 mm

1200 mm breit
tiefenvariabel
L: 388 mm M: 412 mm R: 388 mm

1300 mm breit
tiefenvariabel
L: 388 mm M: 512 mm R: 388 mm

1400 mm breit
tiefenvariabel
L: 438 mm M: 512 mm R: 438 mm



150	800	800	S 2 A 5 3 8 0 T X		
151-300	800	800	S 2 V 5 3 8 0 T X		
150	900	800	S 2 A 5 3 9 0 T X		
151-300	900	800	S 2 V 5 3 9 0 T X		
150	1000	800	S 2 A 5 3 1 0 T X		
151-300	1000	800	S 2 V 5 3 1 0 T X		
150	1100	800	S 2 A 5 3 1 1 T X		
151-300	1100	800	S 2 V 5 3 1 1 T X		
150	1200	800	S 2 A 5 3 1 2 T X		
151-300	1200	800	S 2 V 5 3 1 2 T X		
150	1300	800	S 2 A 5 3 1 3 T X		
151-300	1300	800	S 2 V 5 3 1 3 T X		
150	1400	800	S 2 A 5 3 1 4 T X		
151-300	1400	800	S 2 V 5 3 1 4 T X		

Türbreiten: L = linke Tür, M = mittlere Tür, R = rechte Tür
Passendes Zubehör finden Sie im separaten Register!

Programm 021 - Typenliste

Tiefenangabe entspricht der Korpus-tiefe

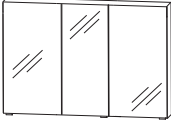
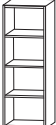
Spiegelschränke einfach verspiegelt Höhe 800 mm

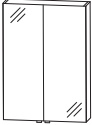



	Tiefe in mm	Breite in mm	Höhe in mm	Artikelnummer	Anschlag	Aufpreis Hoch- glanz Korpus
 Höhe 800 mm	Planungs - Spiegelschränke Beschreibung wie oben, jedoch für Doppelwaschtisch-Lösung					
	150 151-300	1200 1200	800 800	S 2 A 5 3 2 D T X S 2 V 5 3 2 D T X		
	150 151-300	1300 1300	800 800	S 2 A 5 3 3 D T X S 2 V 5 3 3 D T X		
	150 151-300	1400 1400	800 800	S 2 A 5 3 4 D T X S 2 V 5 3 4 D T X		
	150 151-300	1600 1600	800 800	S 2 A 5 3 6 D T X S 2 V 5 3 6 D T X		
 Höhe 800 mm	Regal maßvariabel 3 feste Holzfachböden		150-300 150-600	800	R V 5 1 V 0 1	
 Höhe 800 mm	Anbauspiegelschrank 1 Spiegeltür auf Trägerplatte 2 Glasfachböden					
	150 151-300	300 300	800 800	S 2 A 5 1 3 0 2 D L/R S 2 V 5 1 3 0 2 D L/R		
	150 151-300	400 400	800 800	S 2 A 5 1 4 0 2 D L/R S 2 V 5 1 4 0 2 D L/R		
	150 151-300	500 500	800 800	S 2 A 5 1 5 0 2 D L/R S 2 V 5 1 5 0 2 D L/R		
 Höhe 800 mm	Anbauspiegelschrank 2 Spiegeltüren auf Trägerplatte 2 Glasfachböden					
	150 151-300	600 600	800 800	S 2 A 5 2 6 D 0 2 S 2 V 5 2 6 D 0 2		

Türbreiten: L = linke Tür, M = mittlere Tür, R = rechte Tür
 Passendes Zubehör finden Sie im separaten Register!

Programm 021 - Typenliste

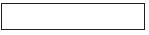



Tiefenangabe entspricht der Korpusstärke

LED-Beleuchtungen

	Tiefe in mm	Breite in mm	Höhe in mm	Artikelnummer	Anschlag	Aufpreis Hoch- glanz Korpus
LED-Flächenleuchte eckig						
Dieses Produkt enthält eine Lichtquelle der Energieeffizienzklasse: F						
	260	598	20	P Z 1 0 9 7 6 0		
 eckig						
						
600 mm breit 8,53 Watt	260	598	20	P Z 1 0 9 7 7 0		
700 mm breit 10,07 Watt	260	698	20	P Z 1 0 9 7 8 0		
800 mm breit 11,63 Watt	260	798	20	P Z 1 0 9 7 9 0		
900 mm breit 13,2 Watt	260	898	20	P Z 1 0 9 7 1 0		
1000 mm breit 14,73 Watt	260	998	20	P Z 1 0 9 7 1 1		
1100 mm breit 16,28 Watt	260	1098	20	P Z 1 0 9 7 1 2		
1200 mm breit 17,83 Watt	260	1198	20	P Z 1 0 9 7 1 3		
1300 mm breit 19,38 Watt	260	1298	20	P Z 1 0 9 7 1 4		
1400 mm breit 20,93 Watt	260	1398	20	P Z 1 0 9 7 1 5		
1500 mm breit 22,48 Watt	260	1498	20	P Z 1 0 9 7 1 6		
1600 mm breit 24,0 Watt	260	1598	20	P Z 1 0 9 7 1 7		
1700 mm breit 25,6 Watt	260	1698	20			
LED-Flächenleuchte rund						
Dieses Produkt enthält eine Lichtquelle der Energieeffizienzklasse: F						
	260	498	20	P Z 1 0 9 4 5 0		
 rund						
						
500 mm breit 6,98 Watt	260	598	20	P Z 1 0 9 4 6 0		
600 mm breit 8,53 Watt	260	698	20	P Z 1 0 9 4 7 0		
700 mm breit 10,07 Watt	260	798	20	P Z 1 0 9 4 8 0		
800 mm breit 11,63 Watt	260	898	20	P Z 1 0 9 4 9 0		
900 mm breit 13,17 Watt	260	998	20	P Z 1 0 9 4 1 0		
1000 mm breit 14,73 Watt	260	1098	20	P Z 1 0 9 4 1 1		
1100 mm breit 16,28 Watt	260	1198	20	P Z 1 0 9 4 1 2		
1200 mm breit 17,82 Watt	260	1298	20	P Z 1 0 9 4 1 3		
1300 mm breit 19,38 Watt	260	1398	20	P Z 1 0 9 4 1 4		
1400 mm breit 20,92 Watt	260	1498	20			





Bitte LED-Converter dazu bestellen, falls kein Converter vorhanden ist.
Passendes Zubehör finden Sie im separaten Register!

Programm 021 - Typenliste

Tiefenangabe entspricht der Korpusstärke		Tiefe in mm	Breite in mm	Höhe in mm	Artikelnummer	Anschlag	Aufpreis Hoch- glanz Korpus
 <p>Tiefenvariable Chromverblendung (2 Stück) seitliche Chromverblendung für LED-Flächenleuchte für tiefenvariable Spiegelschränke</p> <p>Chromverblendung in der Tiefe kürzbar</p>		300	1	20	P Z 1 1 0 9 7	V	
 <p>LED-Flächenleuchte eckig Außenkanten in chrom</p> <p>nicht für tiefenvariable Spiegelschränke geeignet Dieses Produkt enthält eine Lichtquelle der Energieeffizienzklasse: F</p> <p> eckig</p>							
<p>600 mm breit 8,9 Watt</p>		243	602	19	P Z 1 0 8 9 6 0		
<p>900 mm breit 13,6 Watt</p>		243	902	19	P Z 1 0 8 9 9 0		
<p>1200 mm breit 18,2 Watt</p>		243	1202	19	P Z 1 0 8 9 1 2		
<p>1400 mm breit 21,3 Watt</p>		243	1402	19	P Z 1 0 8 9 1 4		
<p>1500 mm breit 22,9 Watt</p>		243	1502	19	P Z 1 0 8 9 1 5		
<p>1600 mm breit 24,4 Watt</p>		243	1602	19	P Z 1 0 8 9 1 6		
<p>1800 mm breit 27,4 Watt</p>		243	1802	19	P Z 1 0 8 9 1 8		
 <p>Gesimsboden mit LED-Beleuchtung tiefenvariabel 1 Gesimsboden mit LED-Beleuchtung 1 Zwischenplatte, Kante in chromoptik Dieses Produkt enthält eine Lichtquelle der Energieeffizienzklasse: G</p>							
<p>600 mm breit 6,3 Watt</p>		300-450	600	40	G S V 4 1 6 0 6 1		
<p>700 mm breit 9,1 Watt</p>		300-450	700	40	G S V 4 1 7 0 6 1		
<p>800 mm breit 11,4 Watt</p>		300-450	800	40	G S V 4 1 8 0 6 1		
<p>900 mm breit 11,4 Watt</p>		300-450	900	40	G S V 4 1 9 0 6 1		
<p>1000 mm breit 11,4 Watt</p>		300-450	1000	40	G S V 4 1 1 0 6 1		
<p>1100 mm breit 11,4 Watt</p>		300-450	1100	40	G S V 4 1 1 1 6 1		
<p>1200 mm breit 16,4 Watt</p>		300-450	1200	40	G S V 4 1 1 2 6 1		
<p>1300 mm breit 16,4 Watt</p>		300-450	1300	40	G S V 4 1 1 3 6 1		
<p>1400 mm breit 16,4 Watt</p>		300-450	1400	40	G S V 4 1 1 4 6 1		







Bitte LED-Converter dazu bestellen, falls kein Converter vorhanden ist.
Passendes Zubehör finden Sie im separaten Register!

Programm 021 - Typenliste

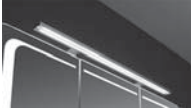
Tiefenangabe entspricht der Korpusstärke		Tiefe in mm	Breite in mm	Höhe in mm	Artikelnummer		Anschlag	Aufpreis Hoch- glanz Korpus
	Gesimsboden tiefen- und breitenvariabel Preis je lfm. Gesimsboden gegen Aufpreis auch mit LED-Beleuchtung möglich bitte Anfrage mit Skizze zur Machbarkeitsprüfung einreichen	145-495	200-2600	28	GBN	40V		
	LED-Aufbauleuchte auch für Flächenspiegel geeignet Dieses Produkt enthält eine Lichtquelle der Energieeffizienzklasse: G 500 mm breit 4,56 Watt 800 mm breit 7,44 Watt	94	500	44	PZ	108350		
	LED-Aufbauleuchte auch für Flächenspiegel geeignet Dieses Produkt enthält eine Lichtquelle der Energieeffizienzklasse: F 500 mm breit 7,36 Watt 800 mm breit 12,0 Watt	94	500	44	PZ	150350		
	LED-Aufbauleuchte in Alu Dieses Produkt enthält eine Lichtquelle der Energieeffizienzklasse: G 434 mm breit 6,2 Watt 634 mm breit 9,28 Watt 934 mm breit 14,08 Watt 1234 mm breit 18,88 Watt 1434 mm breit 23,18 Watt	123	434	28	PZ	114040		
	LED-Aufbauleuchte in Schwarz matt Dieses Produkt enthält eine Lichtquelle der Energieeffizienzklasse: G 634 mm breit 9,28 Watt 934 mm breit 14,08 Watt 1234 mm breit 18,88 Watt 1434 mm breit 23,18 Watt	123	634	28	PZ	116060		
		123	934	28	PZ	116090		
		123	1234	28	PZ	116012		
		123	1434	28	PZ	116014		



Bitte LED-Converter dazu bestellen, falls kein Converter vorhanden ist.
 Passendes Zubehör finden Sie im separaten Register!

Programm 021 - Typenliste

Tiefenangabe entspricht der Korpusstärke		Tiefe in mm	Breite in mm	Höhe in mm	Artikelnummer			Anschlag	Aufpreis Hoch- glanz Korpus
LED-Aufbauleuchte Dieses Produkt enthält eine Lichtquelle der Energieeffizienzklasse: E									
	420 mm breit 1 Standfuß 3,84 Watt	100	420	38	P Z	1 0 5 5	5		
	600 mm breit 5,3 Watt	100	600	38	P Z	1 0 5 8	5		
	900 mm breit 8,2 Watt	100	900	38	P Z	1 0 5 9	5		
	1100 mm breit 10,1 Watt	100	1100	38	P Z	1 0 6 7	5		
	1300 mm breit 12,0 Watt	100	1300	38	P Z	1 0 6 8	5		
LED-Aufbauleuchte Dieses Produkt enthält eine Lichtquelle der Energieeffizienzklasse: F									
	400 mm breit 5,9 Watt	78	400	47	P Z	1 0 7 9	2 8		
	600 mm breit 9,0 Watt	78	600	47	P Z	1 0 7 9	2 6		
	900 mm breit 13,7 Watt	78	900	47	P Z	1 0 7 9	2 7		
LED-Aufbauleuchte Dieses Produkt enthält eine Lichtquelle der Energieeffizienzklasse: F									
	600 mm breit 8,53 Watt	130	600	38	P Z	1 0 7 5	5		
	600 mm breit hohe Standfüße 8,53 Watt	130	600	73	P Z	1 0 7 7	5		
	900 mm breit 13,2 Watt	130	900	38	P Z	1 0 7 6	5		
	900 mm breit hohe Standfüße 13,2 Watt	130	900	73	P Z	1 0 7 8	5		
LED-Aufbauleuchte Dieses Produkt enthält eine Lichtquelle der Energieeffizienzklasse: G									
	600 mm breit 9,5 Watt	115	600	35	P Z	1 5 0 4	6 0		
	900 mm breit 11,5 Watt	115	900	35	P Z	1 5 0 4	9 0		



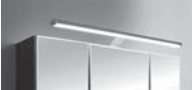

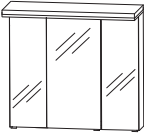
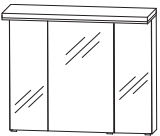
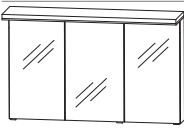

Bitte LED-Converter dazu bestellen, falls kein Converter vorhanden ist.
Passendes Zubehör finden Sie im separaten Register!

Programm 021 - Typenliste

Tiefenangabe entspricht der Korpus-tiefe		Tiefe in mm	Breite in mm	Höhe in mm	Artikelnummer		Anschlag	Aufpreis Hochglanz Korpus
LED-Beleuchtungen								
	<p>LED-Aufbauleuchte Dieses Produkt enthält eine Lichtquelle der Energieeffizienzklasse: G</p> <p>400 mm breit 8,4 Watt</p>	120	400	50	P Z	1 0 9 8 4 0		
	<p>600 mm breit 11,5 Watt</p>	120	600	50	P Z	1 0 9 8 6 0		
	<p>900 mm breit 2 Standfüße 15,5 Watt</p>	120	900	50	P Z	1 0 9 8 9 0		
	<p>LED-Aufbauleuchte Dieses Produkt enthält eine Lichtquelle der Energieeffizienzklasse: G</p> <p>600 mm breit 11,3 Watt</p>	148	600	77	P Z	1 0 7 3 1		
	<p>900 mm breit 17,0 Watt</p>	148	900	77	P Z	1 0 7 2 1		
Solitär-Spiegelschränke								
	<p>Spiegelschrank 1 Gesimsboden mit LED-Flächenleuchte 13,5 Watt / Converter 30 Watt 3 Spiegeltüren auf Trägerplatte 6 Glasfachböden 2 Mittelwände 1 Schalter-Steckdosen-Element Türbreiten: 194 mm / 346 mm / 194 mm Dieses Produkt enthält eine Lichtquelle der Energieeffizienzklasse: F</p>	150	750	680	S 2 A	4 3 7 A 7 2		
inkl. Griffblöcke								
	<p>Spiegelschrank 1 Gesimsboden mit LED-Flächenleuchte 16 Watt / Converter 30 Watt 3 Spiegeltüren auf Trägerplatte 6 Glasfachböden 2 Mittelwände 1 Schalter-Steckdosen-Element Türbreiten: 238 mm / 410 mm / 238 mm Dieses Produkt enthält eine Lichtquelle der Energieeffizienzklasse: F</p>	150	900	680	S 2 A	4 3 9 A 7 2		
inkl. Griffblöcke								
	<p>Spiegelschrank 1 Gesimsboden mit LED-Flächenleuchte 22 Watt / Converter 30 Watt 3 Spiegeltüren auf Trägerplatte 6 Glasfachböden 2 Mittelwände 1 Schalter-Steckdosen-Element Türbreiten: 388 mm / 410 mm / 388 mm Dieses Produkt enthält eine Lichtquelle der Energieeffizienzklasse: F</p>	150	1200	680	S 2 A	4 3 1 A 7 2		
inkl. Griffblöcke								

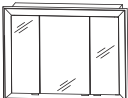
Bitte LED-Converter dazu bestellen, falls kein Converter vorhanden ist.
Passendes Zubehör finden Sie im separaten Register!

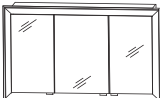
Programm 021 - Typenliste

Tiefenangabe entspricht der Korpus-tiefe		Tiefe in mm	Breite in mm	Höhe in mm	Artikelnummer	Anschlag	Aufpreis Hoch- glanz Korpus
  inkl. Griffblöcke	Einbauspiegelschrank 2 Doppelspiegeltüren 2 Glasfachböden LED-Alurahmen, weiß mit LED-Emotionbeleuchtung 34,8 Watt seitlicher Überstand je 60 mm inkl. Converter 60 Watt / 24 Volt 1 Schalter-Steckdosen-Element Türbreiten: 296 mm / 296 mm Dieses Produkt enthält eine Lichtquelle der Energieeffizienzklasse: F Korpusbreite: 600 mm Korpushöhe: 640 mm keine LED-Waschplatzbeleuchtung möglich	150	720	760	S 2 A 4 3 6 0 5 1		
  inkl. Griffblöcke	Einbauspiegelschrank 3 Doppelspiegeltüren 2 Mittelwände 6 Glasfachböden LED-Alurahmen, weiß mit LED-Emotionbeleuchtung 42,0 Watt seitlicher Überstand je 60 mm inkl. Converter 60 Watt / 24 Volt 1 Schalter-Steckdosen-Element Türbreiten: 238 mm / 412 mm / 238 mm Dieses Produkt enthält eine Lichtquelle der Energieeffizienzklasse: F Korpusbreite: 900 mm Korpushöhe: 640 mm keine LED-Waschplatzbeleuchtung möglich	150	1020	760	S 2 A 4 3 9 0 5 1		
  inkl. Griffblöcke	Einbauspiegelschrank 3 Doppelspiegeltüren 2 Mittelwände 6 Glasfachböden mit LED-Emotionbeleuchtung LED-Alurahmen, weiß 49,2 Watt seitlicher Überstand je 60 mm inkl. Converter 60 Watt / 24 Volt 1 Schalter-Steckdosen-Element Türbreiten: 388 mm / 412 mm / 388 mm Dieses Produkt enthält eine Lichtquelle der Energieeffizienzklasse: F Korpusbreite: 1200 mm Korpushöhe: 640 mm keine LED-Waschplatzbeleuchtung möglich	150	1320	760	S 2 A 4 3 1 2 5 1		





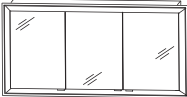
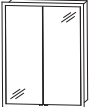
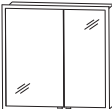
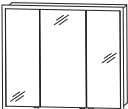

Passendes Zubehör finden Sie im separaten Register!

Programm 021 - Typenliste

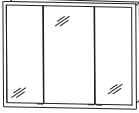
Tiefenangabe entspricht der Korpus-tiefe		Tiefe in mm	Breite in mm	Höhe in mm	Artikelnummer	Anschlag	Aufpreis Hoch- glanz Korpus
 <p>Einbauspiegelschrank 3 Doppelspiegeltüren 2 Mittelwände 6 Glasfachböden mit LED-Emotionbeleuchtung LED-Alurahmen, weiß 61,6 Watt seitlicher Überstand je 60 mm inkl. Converter 60 Watt / 24 Volt 1 Schalter-Steckdosen-Element Türbreiten: 446 mm / 496 mm / 446 mm Dieses Produkt enthält eine Lichtquelle der Energieeffizienzklasse: F</p> <p>Korpusbreite: 1400 mm Korpushöhe: 640 mm</p> <p>keine LED-Waschplatzbeleuchtung möglich</p>		150	1520	760	S 2 A 4 3 1 4 5 1		
 <p>Einbauspiegelschrank 2 Doppelspiegeltüren 2 Glasfachböden LED-Alurahmen 28,8 Watt seitlicher Überstand je 25,5 mm mit Sensor für LED-Emotionbeleuchtung inkl. Converter 60 Watt / 24 Volt 1 Schalter-Steckdosen-Element Türbreiten: 296 mm / 296 mm Dieses Produkt enthält eine Lichtquelle der Energieeffizienzklasse: G</p> <p>Korpusbreite: 600 mm Korpushöhe: 800 mm</p>		150	651	851	S 2 A 5 3 6 0 E 1		
 <p>Einbauspiegelschrank 2 Doppelspiegeltüren 2 Glasfachböden LED-Alurahmen 32,6 Watt seitlicher Überstand je 25,5 mm mit Sensor für LED-Emotionbeleuchtung inkl. Converter 60 Watt / 24 Volt 1 Schalter-Steckdosen-Element Türbreiten: 496 mm / 296 mm Dieses Produkt enthält eine Lichtquelle der Energieeffizienzklasse: G</p> <p>Korpusbreite: 800 mm Korpushöhe: 800 mm</p>		150	851	851	S 2 A 5 3 8 0 E 1	L/R	
 <p>Einbauspiegelschrank 3 Doppelspiegeltüren 6 Glasfachböden 2 Mittelwände LED-Alurahmen 34,6 Watt seitlicher Überstand je 25,5 mm mit Sensor für LED-Emotionbeleuchtung inkl. Converter 60 Watt / 24 Volt 1 Schalter-Steckdosen-Element Türbreiten: 238 mm / 412 mm / 238 mm Dieses Produkt enthält eine Lichtquelle der Energieeffizienzklasse: G</p> <p>Korpusbreite: 900 mm Korpushöhe: 800 mm</p>		150	951	851	S 2 A 5 3 9 0 E 1		

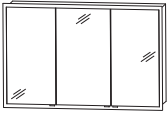

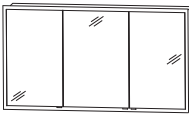



Passendes Zubehör finden Sie im separaten Register!

Programm 021 - Typenliste

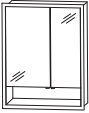
Tiefenangabe entspricht der Korpusstärke		Tiefe in mm	Breite in mm	Höhe in mm	Artikelnummer	Anschlag	Aufpreis Hoch- glanz Korpus
  inkl. Griffblöcke		150	1051	851	S 2 A 5 3 1 0 E 1		
<p>Einbauspiegelschrank 3 Doppelspiegeltüren 2 Mittelwände 6 Glasfachböden LED-Alurahmen 36,5 Watt seitlicher Überstand je 25,5 mm mit Sensor für LED-Emotionbeleuchtung inkl. Converter 60 Watt / 24 Volt 1 Schalter-Steckdosen-Element Türbreiten: 238 mm / 512 mm / 238 mm Dieses Produkt enthält eine Lichtquelle der Energieeffizienzklasse: G</p> <p>Korpusbreite: 1000 mm Korpushöhe: 800 mm</p>							
  inkl. Griffblöcke		150	1251	851	S 2 A 5 3 1 2 E 1		
<p>Einbauspiegelschrank 3 Doppelspiegeltüren 6 Glasfachböden 2 Mittelwände LED-Alurahmen 40,3 Watt seitlicher Überstand je 25,5 mm mit Sensor für LED-Emotionbeleuchtung inkl. Converter 60 Watt / 24 Volt 1 Schalter-Steckdosen-Element Türbreiten: 388 mm / 412 mm / 388 mm Dieses Produkt enthält eine Lichtquelle der Energieeffizienzklasse: G</p> <p>Korpusbreite: 1200 mm Korpushöhe: 800 mm</p>							
  inkl. Griffblöcke		150	1451	851	S 2 A 5 3 1 4 E 1		
<p>Einbauspiegelschrank 3 Doppelspiegeltüren 6 Glasfachböden 2 Mittelwände LED-Alurahmen 44,2 Watt seitlicher Überstand je 25,5 mm mit Sensor für LED-Emotionbeleuchtung inkl. Converter 60 Watt / 24 Volt 1 Schalter-Steckdosen-Element Türbreiten: 446 mm / 496 mm / 446 mm Dieses Produkt enthält eine Lichtquelle der Energieeffizienzklasse: G</p> <p>Korpusbreite: 1400 mm Korpushöhe: 800 mm</p>							

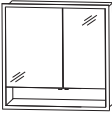

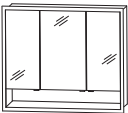



Passendes Zubehör finden Sie im separaten Register!

Programm 021 - Typenliste

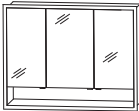
Tiefenangabe entspricht der Korpushöhe		Tiefe in mm	Breite in mm	Höhe in mm	Artikelnummer	Anschlag	Aufpreis Hoch- glanz Korpus
Solitär-Spiegelschränke							
  Abb. = links inkl. Griffblöcke	Einbauspiegelschrank 2 Doppelspiegeltüren 2 Glasfachböden LED-Alurahmen 28,8 Watt seitlicher Überstand je 25,5 mm mit Sensor für LED-Emotionbeleuchtung inkl. Converter 60 Watt / 24 Volt 1 Schalter-Steckdosen-Element 1 beleuchtetes Ablagefach (2,64 Watt) Türhöhe: 636 mm Türbreiten: 396 mm / 196 mm Dieses Produkt enthält eine Lichtquelle der Energieeffizienzklasse: G Korpusbreite: 600 mm Korpushöhe: 800 mm große Tür links große Tür rechts	150	651	851	S 2 A 5 5 6 L E 1		
		150	651	851	S 2 A 5 5 6 R E 1		
  Abb. = links inkl. Griffblöcke	Einbauspiegelschrank 2 Doppelspiegeltüren 2 Glasfachböden LED-Alurahmen 32,6 Watt seitlicher Überstand je 25,5 mm mit Sensor für LED-Emotionbeleuchtung inkl. Converter 60 Watt / 24 Volt 1 Schalter-Steckdosen-Element 1 beleuchtetes Ablagefach (3,6 Watt) Türbreiten: 496 mm / 296 mm Dieses Produkt enthält eine Lichtquelle der Energieeffizienzklasse: G Korpusbreite: 800 mm Korpushöhe: 800 mm große Tür links große Tür rechts	150	851	851	S 2 A 5 5 8 L E 1		
		150	851	851	S 2 A 5 5 8 R E 1		
  inkl. Griffblöcke	Einbauspiegelschrank 3 Doppelspiegeltüren 2 Mittelwände, 6 Glasfachböden LED-Alurahmen 34,6 Watt seitlicher Überstand je 25,5 mm mit Sensor für LED-Emotionbeleuchtung inkl. Converter 60 Watt / 24 Volt 1 Schalter-Steckdosen-Element 1 beleuchtetes Ablagefach (4,08 Watt) Türhöhe: 636 mm Türbreiten: 238 mm / 412 mm / 238 mm Dieses Produkt enthält eine Lichtquelle der Energieeffizienzklasse: G Korpusbreite: 900 mm Korpushöhe: 800 mm	150	951	851	S 2 A 5 5 9 0 E 1		

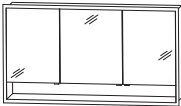
Passendes Zubehör finden Sie im separaten Register!

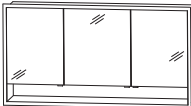
Programm 021 - Typenliste

Tiefenangabe entspricht der Korpusstärke		Tiefe in mm	Breite in mm	Höhe in mm	Artikelnummer	Anschlag	Aufpreis Hoch- glanz Korpus
  inkl. Griffblöcke		150	1051	851	S 2 A 5 5 1 0 E 1		
Einbauspiegelschrank 3 Doppelspiegeltüren 6 Glasfachböden LED-Alurahmen 36,5 Watt seitlicher Überstand je 25,5 mm mit Sensor für LED-Emotionbeleuchtung inkl. Converter 60 Watt / 24 Volt 1 Schalter-Steckdosen-Element 1 beleuchtetes Ablagefach (4,60 Watt) Türbreiten: 238 mm / 512 mm / 238 mm Dieses Produkt enthält eine Lichtquelle der Energieeffizienzklasse: G Korpusbreite: 1000 mm Korpushöhe: 800 mm							
  inkl. Griffblöcke		150	1251	851	S 2 A 5 5 1 2 E 1		
Einbauspiegelschrank 3 Doppelspiegeltüren 2 Mittelwände, 6 Glasfachböden LED-Alurahmen 40,3 Watt seitlicher Überstand je 25,5 mm mit Sensor für LED-Emotionbeleuchtung inkl. Converter 60 Watt / 24 Volt 1 Schalter-Steckdosen-Element 1 beleuchtetes Ablagefach (5,5 Watt) Türhöhe: 636 mm Türbreiten: 388 mm / 412 mm / 388 mm Dieses Produkt enthält eine Lichtquelle der Energieeffizienzklasse: G Korpusbreite: 1200 mm Korpushöhe: 800 mm							
  inkl. Griffblöcke		150	1451	851	S 2 A 5 5 1 4 E 1		
Einbauspiegelschrank 3 Doppelspiegeltüren 2 Mittelwände, 6 Glasfachböden LED-Alurahmen 44,2 Watt seitlicher Überstand je 25,5 mm mit Sensor für LED-Emotionbeleuchtung inkl. Converter 60 Watt / 24 Volt 1 Schalter-Steckdosen-Element 1 beleuchtetes Ablagefach (6,5 Watt) Türhöhe: 636 mm Türbreiten: 446 mm / 496 mm / 446 mm Dieses Produkt enthält eine Lichtquelle der Energieeffizienzklasse: G Korpusbreite: 1400 mm Korpushöhe: 800 mm							

Passendes Zubehör finden Sie im separaten Register!

Programm 021 - Maßskizze

Elektroanschlüsse für Spiegelschränke

S2A 4360/90/12/14 51

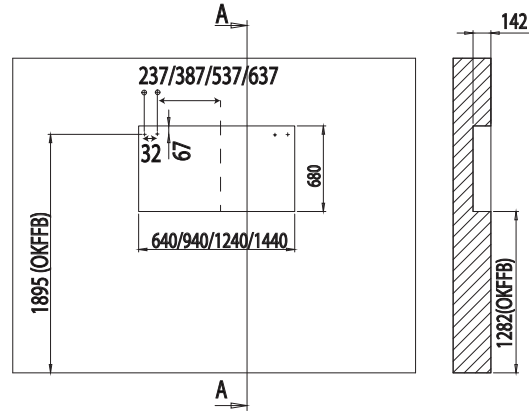
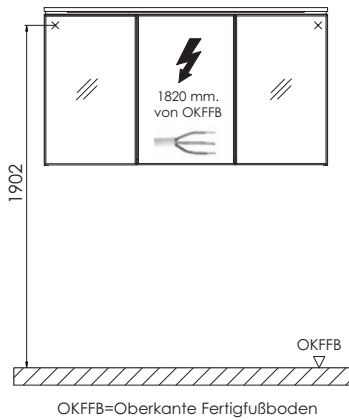

S2A 53xx E1, S2A 55xx E1

FSR 4070 01

FSR 4090 01

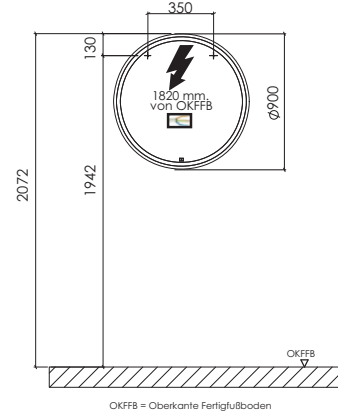
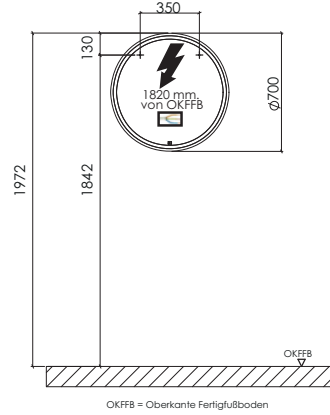
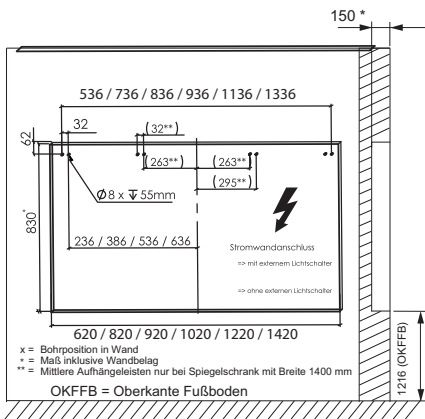

FSA 43(70/10/12) 12

FSA 43(14/17) 12

FSA 43xx 10

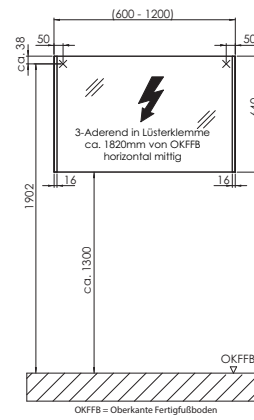
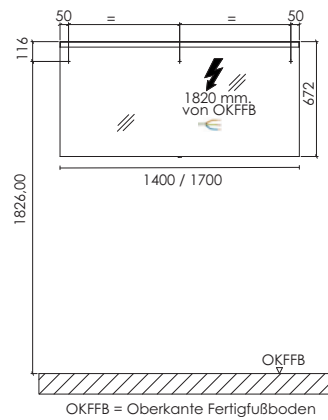
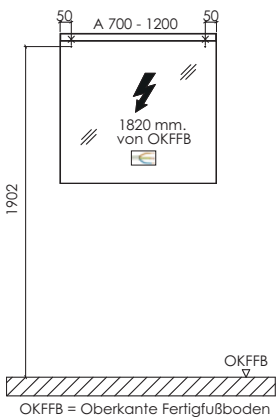

Programm 021 - Maßskizze

FSA 45xx 10

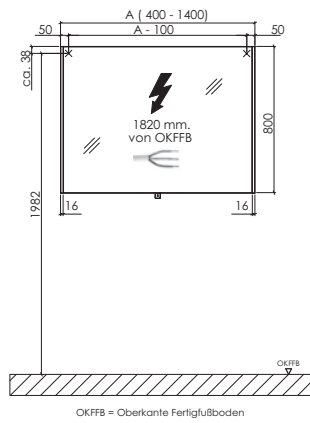

FSA 43xx 89

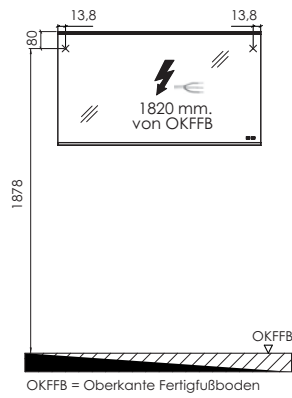

FSA 43xx 11

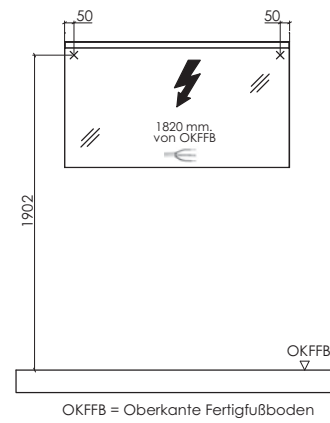

FSB 45xx 01

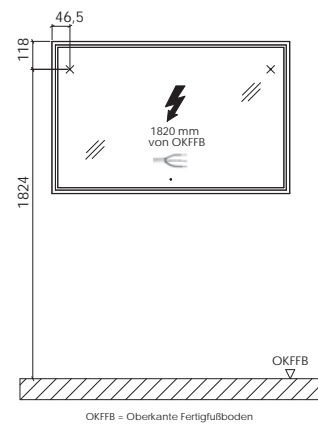

FSB 41xx 01

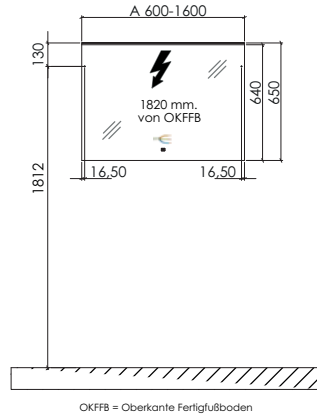

FSB 44xx 02

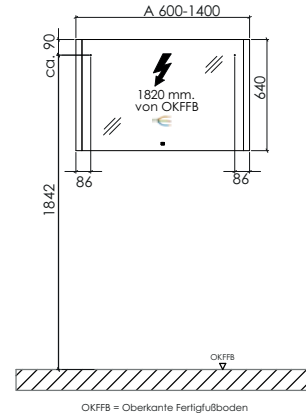

FSB 43xx 01

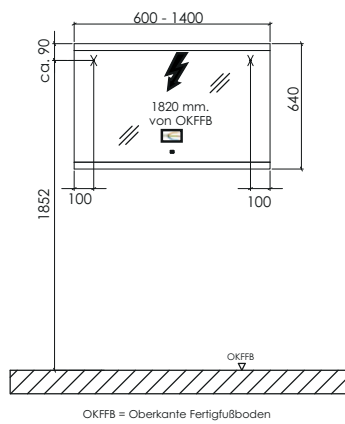

FSB 43xx 02

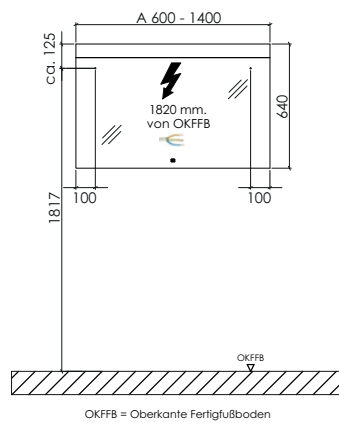

FSB 45xx 04/05

