



Frontdekore



Nr. 777 Cosmos Grey matt



Nr. 891 Quarzgrau matt



Nr. 893 Titangrau matt



Nr. 722 Polarweiß hgl.



Nr. 670 Halifax Eiche



Nr. 750 Cardiff Eiche

F Foliierte Front

M Melaminharzbeschichtete Front mit ABS-Kante

Korpusdekore

* Hochglanz Korpus gegen Aufpreis



Nr. 177
Cosmos Grey matt



Nr. 191
Quarzgrau matt



Nr. 193
Titangrau matt

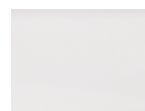

*Nr. 161
Weiß hgl.



Nr. 170
Halifax Eiche



Nr. 150
Cardiff Eiche

Waschtischfarben

STONEPLUS - Möbelwaschtisch



Nr. 61
Weiß

STONEPLUS[®]

Glas - Möbelwaschtische



Nr. 82
Optiwhite



Nr. 92
Optiwhite matt

Griffvarianten



Nr. 351 Griffleiste in
alu matt



Nr. 352 Griffleiste in
schwarz matt

Technik

Türen mit integriertem Dämpfungssystem







Auszüge und Schubkästen

Nr. 554
Premium-Technik mit Dämpfung

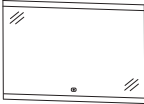
Alle Angaben unverbindlich und freibleibend. Fehler, Irrtümer und Änderungen vorbehalten.
2021/2022

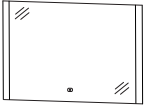

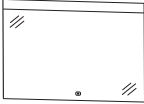



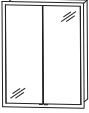

Bitte beachten Sie die Gewährleistungs-, Montage- und Pflegehinweise, sowie die Gütevereinbarungen zu Anfang des Verkaufshandbuchs.

Programm 072 - Typenliste

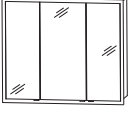
Tiefenangabe entspricht der Korpusstärke		Tiefe in mm	Breite in mm	Höhe in mm	Artikelnummer	Anschlag	Aufpreis Hoch- glanz Korpus
Flächenspiegel							
  <p>Flächenspiegel LED-Acrylstreifen oben und unten mit Sensor für Emotion-Beleuchtung 1 LED-Converter Dieses Produkt enthält eine Lichtquelle der Energieeffizienzklasse: F</p>	600 mm breit 17,1 Watt	28	600	640	F S B 4 3 6 0 0 1		
	900 mm breit 26,4 Watt	28	900	640	F S B 4 3 9 0 0 1		
	1200 mm breit 35,7 Watt	28	1200	640	F S B 4 3 1 2 0 1		
	1400 mm breit 41,9 Watt	28	1400	640	F S B 4 3 1 4 0 1		
  <p>Flächenspiegel LED-Acrylstreifen links und rechts mit Sensor für Emotion-Beleuchtung 18,6 Watt / Converter 30 Watt Dieses Produkt enthält eine Lichtquelle der Energieeffizienzklasse: F</p>	600 mm breit	28	600	640	F S B 4 4 6 0 0 2		
	900 mm breit	28	900	640	F S B 4 4 9 0 0 2		
	1200 mm breit	28	1200	640	F S B 4 4 1 2 0 2		
	1400 mm breit	28	1400	640	F S B 4 4 1 4 0 2		
  <p>Flächenspiegel LED-Acrylstreifen oben mit Sensor für Emotion-Beleuchtung 1 LED-Converter Dieses Produkt enthält eine Lichtquelle der Energieeffizienzklasse: F</p>	600 mm breit 8,5 Watt	28	600	640	F S B 4 3 6 0 0 2		
	900 mm breit 13,2 Watt	28	900	640	F S B 4 3 9 0 0 2		
	1200 mm breit 17,8 Watt	28	1200	640	F S B 4 3 1 2 0 2		
	1400 mm breit 20,9 Watt	28	1400	640	F S B 4 3 1 4 0 2		



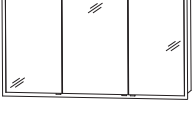



Passendes Zubehör finden Sie im separaten Register!

Programm 072 - Typenliste

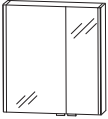
Tiefenangabe entspricht der Korpusstärke		Tiefe in mm	Breite in mm	Höhe in mm	Artikelnummer	Anschlag	Aufpreis Hoch- glanz Korpus
  inkl. Griffblöcke	Einbauspiegelschrank 2 Doppelspiegeltüren 2 Glasfachböden LED-Alurahmen 28,8 Watt seitlicher Überstand je 25,5 mm mit Sensor für LED-Emotionbeleuchtung inkl. Converter 60 Watt / 24 Volt 1 Schalter-Steckdosen-Element Türbreiten: 296 mm / 296 mm Dieses Produkt enthält eine Lichtquelle der Energieeffizienzklasse: G Korpusbreite: 600 mm Korpushöhe: 800 mm	150	651	851	S 2 A 5 3 6 0 E 1		
  inkl. Griffblöcke	Einbauspiegelschrank 3 Doppelspiegeltüren 6 Glasfachböden 2 Mittelwände LED-Alurahmen 34,6 Watt seitlicher Überstand je 25,5 mm mit Sensor für LED-Emotionbeleuchtung inkl. Converter 60 Watt / 24 Volt 1 Schalter-Steckdosen-Element Türbreiten: 238 mm / 412 mm / 238 mm Dieses Produkt enthält eine Lichtquelle der Energieeffizienzklasse: G Korpusbreite: 900 mm Korpushöhe: 800 mm	150	951	851	S 2 A 5 3 9 0 E 1		
  inkl. Griffblöcke	Einbauspiegelschrank 3 Doppelspiegeltüren 6 Glasfachböden 2 Mittelwände LED-Alurahmen 40,3 Watt seitlicher Überstand je 25,5 mm mit Sensor für LED-Emotionbeleuchtung inkl. Converter 60 Watt / 24 Volt 1 Schalter-Steckdosen-Element Türbreiten: 388 mm / 412 mm / 388 mm Dieses Produkt enthält eine Lichtquelle der Energieeffizienzklasse: G Korpusbreite: 1200 mm Korpushöhe: 800 mm	150	1251	851	S 2 A 5 3 1 2 E 1		
  inkl. Griffblöcke	Einbauspiegelschrank 3 Doppelspiegeltüren 6 Glasfachböden 2 Mittelwände LED-Alurahmen 44,2 Watt seitlicher Überstand je 25,5 mm mit Sensor für LED-Emotionbeleuchtung inkl. Converter 60 Watt / 24 Volt 1 Schalter-Steckdosen-Element Türbreiten: 446 mm / 496 mm / 446 mm Dieses Produkt enthält eine Lichtquelle der Energieeffizienzklasse: G Korpusbreite: 1400 mm Korpushöhe: 800 mm	150	1451	851	S 2 A 5 3 1 4 E 1		

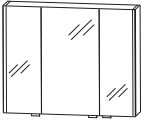

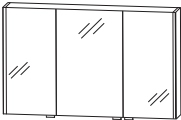



Auch als Aufsatzspiegelschrank verwendbar.
 Passendes Zubehör finden Sie im separaten Register!

Programm 072 - Typenliste

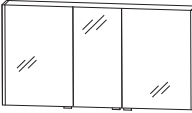
Tiefenangabe entspricht der Korpusstärke		Tiefe in mm	Breite in mm	Höhe in mm	Artikelnummer	Anschlag	Aufpreis Hoch- glanz Korpus
Spiegelschränke							
  Abb. = links inkl. Griffblöcke	Spiegelschrank 2 Doppelspiegeltüren mit 2 seitlichen Flächenleuchten je 9,7 Watt links und rechts 2 Glasfachböden 1 LED-Converter 60 Watt mit Sensor für LED-Emotionbeleuchtung 1 Schalter-Steckdosen-Element Türbreiten: 396 mm / 196 mm Dieses Produkt enthält eine Lichtquelle der Energieeffizienzklasse: F						
	große Tür links große Tür rechts Optionales Zubehör: LED-Waschplatzbeleuchtung LED-Waschplatzbeleuchtung Emotion LED-Aufbauleuchte 634 mm breit in Alu LED-Aufbauleuchte 634 mm breit in Schwarz matt	150 150	620 620	640 640	S 2 A 4 4 6 L 0 7 S 2 A 4 4 6 R 0 7 P Z 1 0 6 3 60 P Z 1 1 5 0 60 P Z 1 1 4 0 60 P Z 1 1 6 0 60		
  inkl. Griffblöcke	Spiegelschrank 3 Doppelspiegeltüren mit 2 seitlichen Flächenleuchten je 9,7 Watt links und rechts 2 Mittelwände 6 Glasfachböden 1 LED-Converter 60 Watt mit Sensor für LED-Emotionbeleuchtung 1 Schalter-Steckdosen-Element Türbreiten: 238 mm / 412 mm / 238 mm Dieses Produkt enthält eine Lichtquelle der Energieeffizienzklasse: F	150	920	640	S 2 A 4 4 9 0 0 7		
	Optionales Zubehör: LED-Waschplatzbeleuchtung LED-Waschplatzbeleuchtung Emotion LED-Aufbauleuchte 934 mm breit in Alu LED-Aufbauleuchte 934 mm breit in Schwarz matt				P Z 1 0 6 3 90 P Z 1 1 5 0 90 P Z 1 1 4 0 90 P Z 1 1 6 0 90		
  inkl. Griffblöcke	Spiegelschrank 3 Doppelspiegeltüren mit 2 seitlichen Flächenleuchten je 9,7 Watt links und rechts 2 Mittelwände 6 Glasfachböden 1 LED-Converter 60 Watt mit Sensor für LED-Emotionbeleuchtung 1 Schalter-Steckdosen-Element Türbreiten: 388 mm / 412 mm / 388 mm Dieses Produkt enthält eine Lichtquelle der Energieeffizienzklasse: F	150	1220	640	S 2 A 4 4 1 2 0 7		
	Optionales Zubehör: LED-Waschplatzbeleuchtung LED-Waschplatzbeleuchtung Emotion LED-Aufbauleuchte 1234 mm breit in Alu LED-Aufbauleuchte 1234 mm breit in Schwarz matt				P Z 1 0 6 3 12 P Z 1 1 5 0 12 P Z 1 1 4 0 12 P Z 1 1 6 0 12		





Passendes Zubehör finden Sie im separaten Register!

Programm 072 - Typenliste

Tiefenangabe entspricht der Korpusstärke		Tiefe in mm	Breite in mm	Höhe in mm	Artikelnummer	Anschlag	Aufpreis Hoch- glanz Korpus
<h2>Spiegelschränke</h2>   <p>inkl. Griffblöcke</p>		150	1420	640	S 2 A 4 4 1 4 D 7		
<p>Spiegelschrank 3 Doppelspiegeltüren mit 2 seitlichen Flächenleuchten je 9,7 Watt links und rechts 2 Mittelwände 6 Glasfachböden 1 LED-Converter 60 Watt mit Sensor für LED-Emotionbeleuchtung 1 Schalter-Steckdosen-Element Türbreiten: 546 mm / 296 mm / 546 mm Dieses Produkt enthält eine Lichtquelle der Energieeffizienzklasse: F</p> <p>Optionales Zubehör: LED-Waschplatzbeleuchtung LED-Waschplatzbeleuchtung Emotion LED-Aufbauleuchte 1434 mm breit in Alu LED-Aufbauleuchte 1434 mm breit in Schwarz matt</p>					P Z 1 0 6 3 12 P Z 1 1 5 0 12 P Z 1 1 4 0 14 P Z 1 1 6 0 14		
<h2>Möbelwaschtische</h2>  							
<p>Möbelwaschtisch 600 mm 1 Hahnloch inkl. CLOU Ab- und Überlaufsystem kombinierbar mit SET 386S 4G</p>							
<p>STONEPLUS - Waschtisch weiß</p>		500	632	12	WMS 2 3 0 6 6 1		
<p>Glaswaschtisch optiwhite</p>		500	632	12	WGS 2 3 0 6 8 2		
<p>Glaswaschtisch optiwhite matt</p>		500	632	12	WGS 2 3 0 6 9 2		
<p>Optionales Zubehör: Neutralvernetztes Silikon für Glaswaschtische Aufpreis ohne Hahnlochbohrung / 3-Loch (nach Skizze)*</p>					P Z 1 2 3 5		
 							
<p>Möbelwaschtisch 900 mm 1 Hahnloch inkl. CLOU Ab- und Überlaufsystem kombinierbar mit SET 389S 4G</p>							
<p>STONEPLUS - Waschtisch weiß</p>		500	932	12	WMS 2 3 0 9 6 1		
<p>Glaswaschtisch optiwhite</p>		500	932	12	WGS 2 3 0 9 8 2		
<p>Glaswaschtisch optiwhite matt</p>		500	932	12	WGS 2 3 0 9 9 2		
<p>Optionales Zubehör: Neutralvernetztes Silikon für Glaswaschtische Aufpreis ohne Hahnlochbohrung / 3-Loch (nach Skizze)*</p>					P Z 1 2 3 5		

*Die Lieferzeit beträgt 8 Wochen. Der Preis versteht sich pro Waschtisch. Waschtisch ohne Hahnlochbohrung nicht kombinierbar mit dem Clou-System. Bitte prüfen Sie unbedingt Ihre Auftragsbestätigung auf Richtigkeit und Vollständigkeit.

Programm 072 - Typenliste

Tiefenangabe entspricht der Korpusstärke		Tiefe in mm	Breite in mm	Höhe in mm	Artikelnummer	Anschlag	Aufpreis Hoch- glanz Korpus
Möbelwaschtische							
	Möbelwaschtisch 1200 mm 1 Hahnloch inkl. CLOU Ab- und Überlaufsystem kombinierbar mit SET 382S 4G STONEPLUS - Waschtisch weiß Glaswaschtisch optiwhite Glaswaschtisch optiwhite matt Optionales Zubehör: Neutralvernetzendes Silikon für Glaswaschtische Aufpreis ohne Hahnlochbohrung / 3-Loch (nach Skizze)*	500	1232	12	W M S 2 3 1 2 6 1		
		500	1232	12	W G S 2 3 1 2 8 2		
		500	1232	12	W G S 2 3 1 2 9 2		
					P Z 1 2 3 5		
	Doppelwaschtisch 1400 mm 2 Hahnlöcher inkl. 2 CLOU Ab- und Überlaufsysteme kombinierbar mit SET 384S 4G STONEPLUS - Waschtisch weiß Glaswaschtisch optiwhite Glaswaschtisch optiwhite matt Optionales Zubehör: Neutralvernetzendes Silikon für Glaswaschtische Aufpreis ohne Hahnlochbohrung / 3-Loch (nach Skizze)*	500	1432	12	W M S 2 3 4 D 6 1		
		500	1432	12	W G S 2 3 4 D 8 2		
		500	1432	12	W G S 2 3 4 D 9 2		
					P Z 1 2 3 5		
Waschtischunterschranke							
	Waschtischunterschrank 1 Metallschubkasten mit Einzugsdämpfung und Siphonausschnitt 1 Metallauszug mit Einzugsdämpfung seitliche Aufdopplung je 10 mm Optionales Zubehör: Raumsparsiphon DN 40 Raumsparsiphon DN 32	492	620	480	S E T 3 8 6 S 4 G		
					P Z 1 3 6 7		
					P Z 1 4 2 3		
	Waschtischunterschrank 1 Metallschubkasten mit Einzugsdämpfung und Siphonausschnitt 1 Metallauszug mit Einzugsdämpfung seitliche Aufdopplung je 10 mm Optionales Zubehör: Raumsparsiphon DN 40 Raumsparsiphon DN 32	492	920	480	S E T 3 8 9 S 4 G		
					P Z 1 3 6 7		
					P Z 1 4 2 3		

*Die Lieferzeit beträgt 8 Wochen. Der Preis versteht sich pro Waschtisch. Waschtisch ohne Hahnlochbohrung nicht kombinierbar mit dem Clou-System. Bitte prüfen Sie unbedingt Ihre Auftragsbestätigung auf Richtigkeit und Vollständigkeit.

Programm 072 - Typenliste

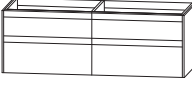
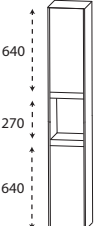
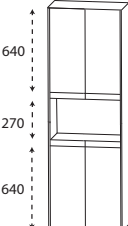
Tiefenangabe entspricht der Korpus-tiefe		Tiefe in mm	Breite in mm	Höhe in mm	Artikelnummer	Anschlag	Aufpreis Hochglanz Korpus
Waschtischunterschranke		492	1220	480	SET 3 8 2 S 4 G		
	<p>Waschtischunterschrank 1 Metallschubkasten mit Einzugsdämpfung und Siphonausschnitt 1 Metallauszug mit Einzugsdämpfung seitliche Aufdopplung je 10 mm</p> <p>Optionales Zubehör: Raumparsiphon DN 40 Raumparsiphon DN 32</p>				P Z 1 3 6 7 P Z 1 4 2 3		
Waschtischunterschranke		492	1420	480	SET 3 8 4 S 4 G		
	<p>Waschtischunterschrank 2 Waschtischunterschranke (700 mm + 700 mm), je: 1 Metallschubkasten mit Einzugsdämpfung und Siphonausschnitt 1 Metallauszug mit Einzugsdämpfung seitliche Aufdopplung je 10 mm</p> <p>Optionales Zubehör: Raumparsiphon DN 40 (2 Stück bestellen) Raumparsiphon DN 32 (2 Stück bestellen)</p>				P Z 1 3 6 7 P Z 1 4 2 3		
Hochschrank		322	320	1630	H N A 0 2 3 D 0 3	L/R	
	<p>Hochschrank 2 Türen 2 Glasfachböden (o.) 2 Glasfachböden (u.) 1 offenes Fach seitliche Aufdopplung je 10 mm</p>	322	420	1630	H N A 0 2 4 D 0 3	L/R	
	<p>Hochschrank 4 Türen 2 Glasfachböden (o.) 2 Glasfachböden (u.) 1 offenes Fach seitliche Aufdopplung je 10 mm</p>	322	620	1630	H N A 0 2 6 D 0 3		





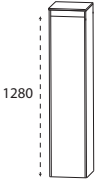
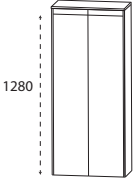
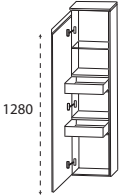
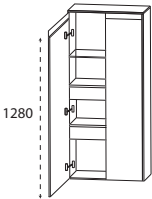
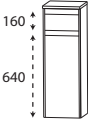
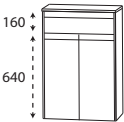

Passendes Zubehör finden Sie im separaten Register!

Programm 072 - Typenliste

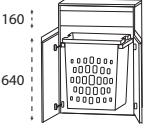
Tiefenangabe entspricht der Korpus-tiefe		Tiefe in mm	Breite in mm	Höhe in mm	Artikelnummer	Anschlag	Aufpreis Hochglanz Korpus
Mittelschränke							
	Mittelschrank 1 Tür 4 Glasfachböden seitliche Aufdopplung je 10 mm 1 Abdeckplatte 325 mm tief	325	325	1330	MNA 8 1 3 D 0 3	L/R	
		325	425	1330	MNA 8 1 4 D 0 3	L/R	
	Mittelschrank 2 Türen 4 Glasfachböden seitliche Aufdopplung je 10 mm 1 Abdeckplatte 325 mm tief	325	625	1330	MNA 8 1 6 D 0 3		
	Mittelschrank mit Innenschubkästen 1 Tür 1 Glasfachboden (o.) 2 Innenschubkästen mit Einzugsdämpfung seitliche Aufdopplung je 10 mm 1 Abdeckplatte 325 mm tief	325	325	1330	MNA 8 4 3 D 0 3	L/R	
		325	425	1330	MNA 8 4 4 D 0 3	L/R	
	Mittelschrank mit Innenschubkästen 2 Türen 1 durchgängiger Glasfachboden 2 durchgängige Metall-Innenschubkästen mit Einzugsdämpfung seitliche Aufdopplung je 10 mm 1 Abdeckplatte 325 mm tief	325	625	1330	MNA 8 4 6 D 0 3		
Highboards							
	Highboard 1 Metallschubkasten mit Einzugsdämpfung 1 Tür 1 Glasfachboden seitliche Aufdopplung je 10 mm 1 Abdeckplatte 325 mm tief	325	325	890	HBA 5 5 3 D 0 3	L/R	
		325	425	890	HBA 5 5 4 D 0 3	L/R	
	Highboard 1 Metallschubkasten mit Einzugsdämpfung 2 Türen 1 Glasfachboden seitliche Aufdopplung je 10 mm 1 Abdeckplatte 325 mm tief	325	625	890	HBA 5 5 6 D 0 3		

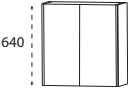

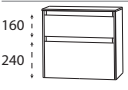

Passendes Zubehör finden Sie im separaten Register!

Programm 072 - Typenliste

	Tiefe in mm	Breite in mm	Höhe in mm	Artikelnummer	Anschlag	Aufpreis Hoch- glanz Korpus
Tiefenangabe entspricht der Korpusstärke						
Highboards						
 <p>160 640</p>	325	625	890	HBA556D3W		
Highboard 1 Metallschubkasten mit Einzugsdämpfung 1 Wäscheauszug mit Kunststoffkorb Volumen Wäscheauszug: 40 Liter seitliche Aufdopplung je 10 mm 1 Abdeckplatte 325 mm tief						
Oberschränke						
 <p>640</p>	172	320	640	OGA413A1G	L/R	
1 Tür						
	172	320	640	OGA414A1G	L/R	
1 Glasfachboden						
seitliche Aufdopplung je 10 mm						
 <p>640</p>	172	620	640	OGA416A1G		
2 Türen						
1 Glasfachboden						
seitliche Aufdopplung je 10 mm						
Unterschränke						
 <p>160 240</p>	325	325	490	UNA383D03		
1 Metallschubkasten mit Einzugsdämpfung						
	325	425	490	UNA384D03		
1 Metallauszug mit Einzugsdämpfung						
seitliche Aufdopplung je 10 mm						
1 Abdeckplatte 325 mm tief						
 <p>160 240</p>	325	625	490	UNA386D03		
1 Metallschubkasten mit Einzugsdämpfung						
1 Metallauszug mit Einzugsdämpfung						
seitliche Aufdopplung je 10 mm						
1 Abdeckplatte 325 mm tief						
Regale						
	150	300	160	RGL113001		
Funktionsregal Ecken auf Gehrung geschnitten senkrechte oder waagerechte Montage möglich Bitte Farbvariante angeben: Nr. 501 weiß matt lackiert Nr. 547 schwarz matt lackiert						

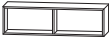

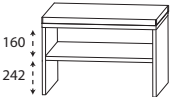
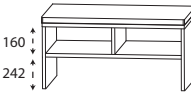

Passendes Zubehör finden Sie im separaten Register!

Programm 072 - Typenliste

Tiefenangabe entspricht der Korpus-tiefe	Tiefe in mm	Breite in mm	Höhe in mm	Artikelnummer	Anschlag	Aufpreis Hochglanz Korpus
Regale						
 <p>Funktionsregal Ecken auf Gehrung geschnitten senkrechte oder waagerechte Montage möglich</p> <p>Bitte Farbvariante angeben: Nr. 501 weiß matt lackiert Nr. 547 schwarz matt lackiert</p>	150	600	160	R G L 1 1 6 0 0 2		
 <p>Funktionsregal Ecken auf Gehrung geschnitten senkrechte oder waagerechte Montage möglich</p> <p>Bitte Farbvariante angeben: Nr. 501 weiß matt lackiert Nr. 547 schwarz matt lackiert</p>	150	900	160	R G L 1 1 9 0 0 3		
Sitzbänke						
 <p>Sitzbank 1 Ablagefach 1 Sitzkissen aus Kunstleder in creme-weiß</p> <p>Farbvariante entspricht der Korpusfarbe</p>	450	600	508	S E T B A N K 6		
 <p>Sitzbank 2 Ablagefächer 1 Sitzkissen aus Kunstleder in creme-weiß</p> <p>Farbvariante entspricht der Korpusfarbe</p>	450	900	508	S E T B A N K 9		
Glas - Ablageboarde						
 <p>Glas - Ablageboard inkl. Metallhalter</p> <p>400 mm breit inkl. 2 Metallhalter</p> <p>600 mm breit inkl. 2 Metallhalter</p> <p>900 mm breit inkl. 3 Metallhalter</p> <p>1200 mm breit inkl. 3 Metallhalter</p> <p>1400 mm breit inkl. 4 Metallhalter</p>	130	400	8	A B G 1 3 4 0 0 8		
	130	600	8	A B G 1 3 6 0 0 8		
	130	900	8	A B G 1 3 9 0 0 8		
	130	1200	8	A B G 1 3 1 2 0 8		
	130	1400	8	A B G 1 3 1 4 0 8		

Passendes Zubehör finden Sie im separaten Register!

Programm 072 - Typenliste

Tiefenangabe entspricht der Korpusstiefe		Tiefe in mm	Breite in mm	Höhe in mm	Artikelnummer	Anschlag	Aufpreis Hoch- glanz Korpus
Steckboarde							
	Steckboard rundum mit ABS-Dickkante inkl. Steckboardträger						
	300 mm breit inkl. 2 Steckboardträger	150	300	28	S B G 6 0 3 0		
	400 mm breit inkl. 2 Steckboardträger	150	400	28	S B G 6 0 4 0		
	600 mm breit inkl. 2 Steckboardträger	150	600	28	S B G 6 0 6 0		
	900 mm breit inkl. 3 Steckboardträger	150	900	28	S B G 6 0 9 0		
	1200 mm breit inkl. 3 Steckboardträger	150	1200	28	S B G 6 0 1 2		
	1400 mm breit inkl. 3 Steckboardträger	150	1400	28	S B G 6 0 1 4		
Zubehör							
	LED-Aufbauleuchte in Alu Dieses Produkt enthält eine Lichtquelle der Energieeffizienzklasse: G						
	634 mm breit 9,28 Watt	123	634	28	P Z 1 1 4 0 6 0		
	934 mm breit 14,08 Watt	123	934	28	P Z 1 1 4 0 9 0		
	1234 mm breit 18,88 Watt	123	1234	28	P Z 1 1 4 0 1 2		
	1434 mm breit 23,18 Watt	123	1434	28	P Z 1 1 4 0 1 4		
	LED-Aufbauleuchte in Schwarz matt Dieses Produkt enthält eine Lichtquelle der Energieeffizienzklasse: G						
	634 mm breit 9,28 Watt	127	634	24	P Z 1 1 6 0 6 0		
	934 mm breit 14,08 Watt	127	934	24	P Z 1 1 6 0 9 0		
	1234 mm breit 18,88 Watt	127	1234	24	P Z 1 1 6 0 1 2		
	1434 mm breit 23,18 Watt	127	1434	24	P Z 1 1 6 0 1 4		

Passendes Zubehör finden Sie im separaten Register!

Programm 072 - Planungsbeispiele

NXG-9290-1		
1 Spiegelschrank	S 2 A 4 4 9 0 0 7	
1 LED-Aufbauleuchte	P Z 1 1 6 0 9 0	
1 Glaswaschtisch optiwhite matt	W G S 2 3 0 9 9 2	
1 Waschtischunterschrank	S E T 3 8 9 S 4 G	
1 Hochschrank Anschlag rechts	H N A 0 2 3 D 0 3	
Summe		
Aufpreis Hochglanz Korpus		932 mm breit
NXG-8212-1		
1 Einbauspiegelschrank	S 2 A 5 3 1 2 E 1	
1 Glaswaschtisch optiwhite	W G S 2 3 1 2 8 2	
1 Waschtischunterschrank	S E T 3 8 2 S 4 G	
1 Hochschrank Anschlag links	H N A 0 2 3 D 0 3	
Summe		
Aufpreis Hochglanz Korpus		1232 mm breit
NXS-6114-1		
1 Flächenspiegel	F S B 4 3 1 4 0 1	
1 Glas - Ablageboard	A B G 1 3 1 4 0 8	
1 STONEPLUS - Waschtisch weiß	W M S 2 3 4 D 6 1	
1 Waschtischunterschrank	S E T 3 8 4 S 4 G	
1 Highboard Anschlag links	H B A 5 5 4 D 0 3	
Summe		
Aufpreis Hochglanz Korpus		1432 mm breit

Programm 072 - Maßskizzen

WMS/WGS 2306 61 + SET 386S 4G

WMS/WGS 2309 61 + SET 389S 4G

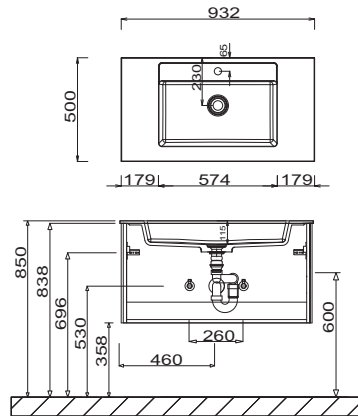
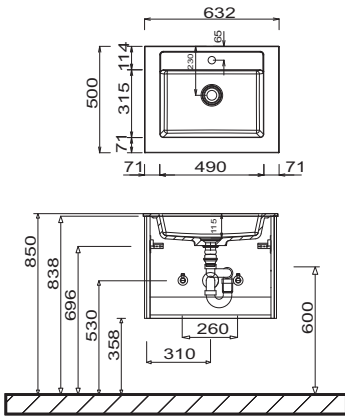

WMS/WGS 2312 61 + SET 382S 4G

WMS/WGS 234D 61 + SET 384S 4G

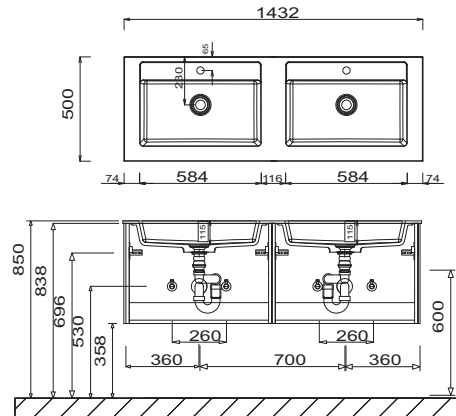
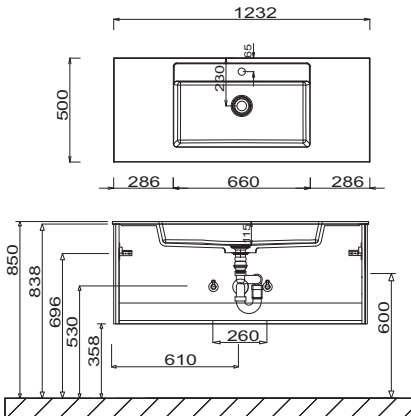

Elektroanschlüsse für Spiegelschränke

S2A 53xx E1, S2A 55xx E1

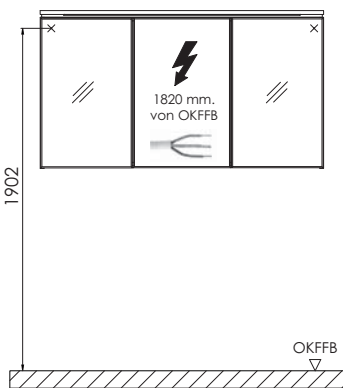

OKFFB=Oberkante Fertigfußboden

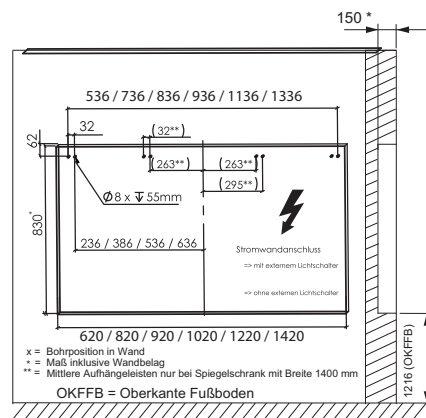

x = Bohrposition in Wand
 * = Maß inklusive Wandbelag
 ** = Mittlere Aufhängeleisten nur bei Spiegelschrank mit Breite 1400 mm
 OKFFB = Oberkante Fußboden

STONEPLUS:

Die Temperatur des Gebrauchswassers darf 55° C nicht überschreiten. Haarfärbemittel müssen bei Kontakt mit der Oberfläche innerhalb weniger Sekunden entfernt werden, um Fleckenbildung zu vermeiden.

Toleranzen:

Die Maßtoleranzen (+/- 5mm) und Ebenheitstoleranzen (DIN 18202) unterliegen den üblichen materialspezifischen Toleranzen für Bauwerkstoffe, anlehnend an die DIN 18202.