



Frontdekore



Nr. 777 Cosmos Grey matt



Nr. 793 Edelweiß matt



Nr. 891 Quarzgrau matt



Nr. 893 Titangrau matt



Nr. 686 Anthrazit hgl.



Nr. 722 Polarweiß hgl.



Nr. 755 Hacienda Schwarz



Nr. 769 Hacienda Grau



Nr. 670 Halifax Eiche



Nr. 680 Charleston Eiche



Nr. 750 Cardiff Eiche



Nr. 784 Eiche Hell
Nachbildung



Nr. 785 Eiche Natur
Nachbildung



Nr. 786 Eiche Trüffel



Nr. 794 Eiche Sand

F Folierte Front

M Melaminharzbeschichtete Front mit ABS-Kante

Korpusdekore

* Hochglanz Korpus gegen Aufpreis



Nr. 177
Cosmos Grey
matt

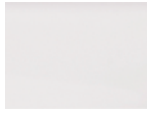

Nr. 111
Weiß matt



Nr. 191
Quarzgrau matt



Nr. 193
Titangrau matt



*Nr. 121
Anthrazit hgl.

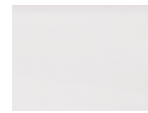

*Nr. 161
Weiß hgl.



Nr. 155
Hacienda Schwarz



Nr. 169
Hacienda Grau



Nr. 170
Halifax Eiche



Nr. 180
Charleston
Eiche



Nr. 150
Cardiff Eiche



Nr. 184
Eiche Hell
Nachbildung



Nr. 185
Eiche Natur
Nachbildung



Nr. 186
Eiche Trüffel



Nr. 194
Eiche Sand

Waschtischfarben

Minerguss-
Möbelwaschtische



Nr. 1
Weiß

Keramik-
Möbelwaschtische



Nr. 1
Weiß

Griffvariante



Nr. 321 Stangengriff chrom

Griffbohrung: 96 mm / 320 mm

Technik

Türen mit integriertem
Dämpfungssystem

Auszüge und Schubkästen

Nr. 556
Standard-Technik mit Dämpfung



Nr. 559
Premium-Technik mit Dämpfung



Spiegelschränke

Serie A



Serie B



Serie C



Alle Angaben unverbindlich und freibleibend. Fehler, Irrtümer und Änderungen vorbehalten.
2021/2022

Bitte beachten Sie die Gewährleistungs-, Montage- und Pflegehinweise, sowie die Gütevereinbarungen zu Anfang des Verkaufshandbuchs.

Programm 057 - Typenliste

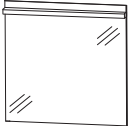
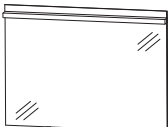
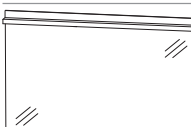
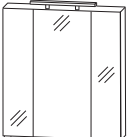
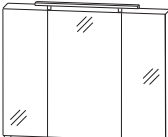
Tiefenangabe entspricht der Korpus­tiefe		Tiefe in mm	Breite in mm	Höhe in mm	Artikelnummer	Anschlag	Aufpreis Hoch- glanz Korpus	Aufpreis Premium Technik
Flächenspiegel								
	Flächenspiegel LED-Beleuchtung waagrecht 6,6 Watt / Converter 15 Watt inkl. Kippschalter Dieses Produkt enthält eine Lichtquelle der Energieeffizienzklasse: D	59	700	720	F S A 4 3 7 0 7 2			
	Flächenspiegel LED-Beleuchtung waagrecht 9,3 Watt / Converter 15 Watt inkl. Kippschalter Dieses Produkt enthält eine Lichtquelle der Energieeffizienzklasse: D	59	1000	720	F S A 4 3 1 0 7 2			
	Flächenspiegel LED-Beleuchtung waagrecht 11,4 Watt / Converter 15 Watt inkl. Kippschalter Dieses Produkt enthält eine Lichtquelle der Energieeffizienzklasse: D	59	1200	720	F S A 4 3 1 2 7 2			
Spiegelschränke Serie A								
	Spiegelschrank 3 Spiegeltüren auf Trägerplatte 1 LED-Aufbauleuchte 500 mm 4,56 Watt / Converter 15 Watt 2 Mittelwände 6 Glasfachböden 1 Schalter-Steckdosen-Element Türbreiten: 196 mm / 296 mm / 196 mm Dieses Produkt enthält eine Lichtquelle der Energieeffizienzklasse: G	150	700	800	S 2 A 5 3 7 0 6 7			
inkl. Griffblöcke	Optionales Zubehör: LED-Waschplatzbeleuchtung				P Z 1 0 6 3 6 0			
	Spiegelschrank 3 Spiegeltüren auf Trägerplatte 1 LED-Aufbauleuchte 800 mm 7,4 Watt / Converter 15 Watt 2 Mittelwände 6 Glasfachböden 1 Schalter-Steckdosen-Element Türbreiten: 288 mm / 412 mm / 288 mm Dieses Produkt enthält eine Lichtquelle der Energieeffizienzklasse: G	150	1000	800	S 2 A 5 3 1 0 6 7			
inkl. Griffblöcke	Optionales Zubehör: LED-Waschplatzbeleuchtung				P Z 1 0 6 3 9 0			

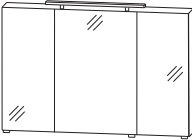
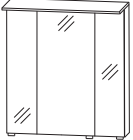
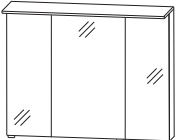

Programm 057 - Typenliste

Tiefenangabe entspricht der Korpus-tiefe		Tiefe in mm	Breite in mm	Höhe in mm	Artikelnummer	Anschlag	Aufpreis Hoch- glanz Korpus	Aufpreis Premium Technik
<h2>Spiegelschränke Serie A</h2>  <p>inkl. Griffblöcke</p> <p>Spiegelschrank 3 Spiegeltüren auf Trägerplatte 1 LED-Aufbauleuchte 800 mm 7,4 Watt / Converter 15 Watt 2 Mittelwände 6 Glasfachböden 1 Schalter-Steckdosen-Element Türbreiten: 388 mm / 412 mm / 388 mm Dieses Produkt enthält eine Lichtquelle der Energieeffizienzklasse: G</p> <p>Optionales Zubehör: LED-Waschplatzbeleuchtung</p>		150	1200	800	S 2 A 5 3 1 2 6 7			
					P Z 1 0 6 3 1 2			
<h2>Spiegelschränke Serie B</h2>  <p>inkl. Griffblöcke</p> <p>Spiegelschrank 3 Spiegeltüren auf Trägerplatte 1 Gesimsboden mit LED-Beleuchtung 4,0 Watt / Converter 15 Watt 1 Zwischenplatte, Kante in chromoptik 2 Mittelwände 6 Glasfachböden 1 Schalter-Steckdosen-Element Türbreiten: 196 mm / 296 mm / 196 mm Dieses Produkt enthält eine Lichtquelle der Energieeffizienzklasse: G</p> <p>Optionales Zubehör: LED-Waschplatzbeleuchtung</p>		150	700	828	S 2 A 5 3 7 0 6 8			
					P Z 1 0 6 3 6 0			
 <p>inkl. Griffblöcke</p> <p>Spiegelschrank 3 Spiegeltüren auf Trägerplatte 1 Gesimsboden mit LED-Beleuchtung 4,0 Watt / Converter 15 Watt 1 Zwischenplatte, Kante in chromoptik 2 Mittelwände 6 Glasfachböden 1 Schalter-Steckdosen-Element Türbreiten: 288 mm / 412 mm / 288 mm Dieses Produkt enthält eine Lichtquelle der Energieeffizienzklasse: G</p> <p>Optionales Zubehör: LED-Waschplatzbeleuchtung</p>		150	1000	828	S 2 A 5 3 1 0 6 8			
					P Z 1 0 6 3 9 0			

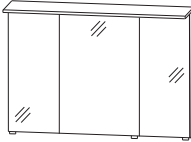
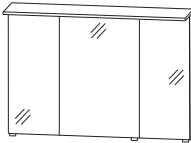
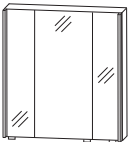

Programm 057 - Typenliste

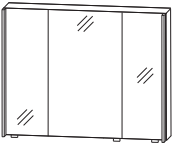
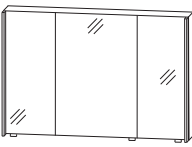
Tiefenangabe entspricht der Korpusstärke		Tiefe in mm	Breite in mm	Höhe in mm	Artikelnummer	Anschlag	Aufpreis Hoch- glanz Korpus	Aufpreis Premium Technik
<h2>Spiegelschränke Serie B</h2>								
 <p>inkl. Griffblöcke</p>	<p>Spiegelschrank 3 Spiegeltüren auf Trägerplatte 1 Gesimsboden mit LED-Beleuchtung 4,0 Watt / Converter 15 Watt 1 Zwischenplatte, Kante in chromoptik 2 Mittelwände 6 Glasfachböden 1 Schalter-Steckdosen-Element Türbreiten: 388 mm / 412 mm / 388 mm Dieses Produkt enthält eine Lichtquelle der Energieeffizienzklasse: G</p> <p>Optionales Zubehör: LED-Waschplatzbeleuchtung</p>	150	1200	828	S 2 A 5 3 1 2 6 8			
					P Z	1 0 6 3 1 2		
 <p>inkl. Griffblöcke</p>	<p>Spiegelschrank 3 Spiegeltüren auf Trägerplatte 1 Gesimsboden mit LED-Beleuchtung 2 Beleuchtungselemente 8,0 Watt / Converter 15 Watt 1 Zwischenplatte, Kante in chromoptik 2 Mittelwände 6 Glasfachböden 1 Schalter-Steckdosen-Element Türbreiten: 388 mm / 412 mm / 388 mm Dieses Produkt enthält eine Lichtquelle der Energieeffizienzklasse: G</p> <p>Optionales Zubehör: LED-Waschplatzbeleuchtung</p>	150	1200	828	S 2 A 5 3 2 D 6 8			
					P Z	1 0 6 3 1 2		
<h2>Spiegelschränke Serie C</h2>								
 <p>inkl. Griffblöcke</p>	<p>Spiegelschrank 3 Spiegeltüren auf Trägerplatte 2 Mittelwände 6 Glasfachböden 2 seitliche LED-Beleuchtungsprofile 2 x 7,4 Watt / Converter 30 Watt 1 Schalter-Steckdosen-Element Türbreiten: 180 mm / 296 mm / 180 mm Dieses Produkt enthält eine Lichtquelle der Energieeffizienzklasse: G</p> <p>Optionales Zubehör: LED-Waschplatzbeleuchtung LED-Aufbauleuchte 500 mm</p>	150	700	800	S 2 A 5 3 7 0 0 3			
					P Z	1 0 6 3 6 0		
					P Z	1 0 8 3 5 0		

Programm 057 - Typenliste

		Tiefe in mm	Breite in mm	Höhe in mm	Artikelnummer	Anschlag	Aufpreis Hoch- glanz Korpus	Aufpreis Premium Technik
Tiefenangabe entspricht der Korpustiefe								
<h2>Spiegelschränke</h2> <h3>Serie C</h3>								
 <p>inkl. Griffblöcke</p>	<p>Spiegelschrank 3 Spiegeltüren auf Trägerplatte 2 Mittelwände 6 Glasfachböden 2 seitliche LED-Beleuchtungsprofile 2 x 7,4 Watt / Converter 30 Watt 1 Schalter-Steckdosen-Element Türbreiten: 272 mm / 412 mm / 272 mm Dieses Produkt enthält eine Lichtquelle der Energieeffizienzklasse: G</p> <p>Optionales Zubehör: LED-Waschplatzbeleuchtung LED-Aufbauleuchte 800 mm</p>	150	1000	800	S 2 A 5 3 1 0 0 3			
					P Z 1 0 6 3 90 P Z 1 0 8 3 80			
 <p>inkl. Griffblöcke</p>	<p>Spiegelschrank 3 Spiegeltüren auf Trägerplatte 2 Mittelwände 6 Glasfachböden 2 seitliche LED-Beleuchtungsprofile 2 x 7,4 Watt / Converter 30 Watt 1 Schalter-Steckdosen-Element Türbreiten: 372 mm / 412 mm / 372 mm Dieses Produkt enthält eine Lichtquelle der Energieeffizienzklasse: G</p> <p>Optionales Zubehör: LED-Waschplatzbeleuchtung LED-Aufbauleuchte 800 mm</p>	150	1200	800	S 2 A 5 3 1 2 0 3			
					P Z 1 0 6 3 12 P Z 1 0 8 3 80			
<h2>Sets mit Mineralguss-Waschtischen</h2>								
	<p>Bestehend aus: Mineralguss-Möbelwaschtisch, weiß Waschtischunterschrank, 700 mm 1 Auszug mit Einzugsdämpfung und Siphonausschnitt 2 Auszüge mit Einzugsdämpfung 1 Dekorboden mit Chromkante 4 Zierfüße in chrom</p> <p>Optionales Zubehör: Raumsparsiphon DN 40 Raumsparsiphon DN 32</p>	500	706	872	S E T Q U 7 0 1			
					P Z 1 3 6 7 P Z 1 4 2 3			

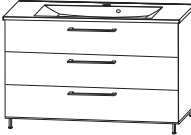
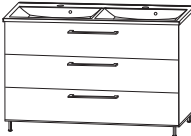
Programm 057 - Typenliste

	Tiefe in mm	Breite in mm	Höhe in mm	Artikelnummer	Anschlag	Aufpreis Hoch- glanz Korpus	Aufpreis Premium Technik
Tiefenangabe entspricht der Korpus-tiefe							
Sets mit Mineralguss-Waschtischen							
 <p>Bestehend aus: Mineralguss-Möbelwaschtisch, weiß Waschtischunterschrank, 1000 mm 1 Auszug mit Einzugsdämpfung und Siphonausschnitt 2 Auszüge mit Einzugsdämpfung 1 Dekorboden mit Chromkante 4 Zierfüße in chrom</p> <p>Optionales Zubehör: Raumsparsiphon DN 40 Raumsparsiphon DN 32</p>	500	1006	872	SETQU10	1		
				P Z 1 3 6 7 P Z 1 4 2 3			
 <p>Bestehend aus: Mineralguss-Möbelwaschtisch, weiß Waschtischunterschrank 1200 mm 1 Auszug mit Einzugsdämpfung und Siphonausschnitt 2 Auszüge mit Einzugsdämpfung 1 Dekorboden mit Chromkante 4 Zierfüße in chrom</p> <p>Optionales Zubehör: Raumsparsiphon DN 40 Raumsparsiphon DN 32</p>	500	1206	872	SETQU12	1		
				P Z 1 3 6 7 P Z 1 4 2 3			
 <p>Bestehend aus: Mineralguss-Möbelwaschtisch, weiß Waschtischunterschrank 1200 mm 1 Auszug mit Einzugsdämpfung und 2 Siphonausschnitten 2 Auszüge mit Einzugsdämpfung 1 Dekorboden mit Chromkante 4 Zierfüße in chrom</p> <p>Optionales Zubehör: Raumsparsiphon DN 40 (2 Stück bestellen) Raumsparsiphon DN 32 (2 Stück bestellen)</p>	500	1206	872	SETQU2D	1		
				P Z 1 3 6 7 P Z 1 4 2 3			
Sets mit Keramik-Waschtischen							
 <p>Bestehend aus: Keramik-Möbelwaschtisch, weiß Waschtischunterschrank, 700 mm 1 Auszug mit Einzugsdämpfung und Siphonausschnitt 2 Auszüge mit Einzugsdämpfung 1 Dekorboden mit Chromkante 4 Zierfüße in chrom</p> <p>Optionales Zubehör: Raumsparsiphon DN 40 Raumsparsiphon DN 32</p>	500	720	867	SETQU70	2		
				P Z 1 3 6 7 P Z 1 4 2 3			

Höhenangabe inkl. Füße (120 mm)

Programm 057 - Typenliste

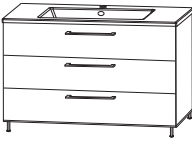
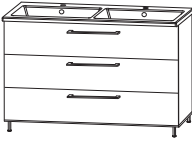
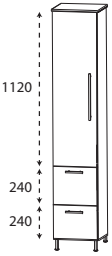
	Tiefe in mm	Breite in mm	Höhe in mm	Artikelnummer	Anschlag	Aufpreis Hoch- glanz Korpus	Aufpreis Premium Technik
Tiefenangabe entspricht der Korpus-tiefe							
Sets mit Keramik-Waschtischen							
 <p>Bestehend aus: Keramik-Möbelwaschtisch, weiß Waschtischunterschrank, 1000 mm 1 Auszug mit Einzugsdämpfung und Siphonausschnitt 2 Auszüge mit Einzugsdämpfung 1 Dekorboden mit Chromkante 4 Zierfüße in chrom</p> <p>Optionales Zubehör: Raumsparsiphon DN 40 Raumsparsiphon DN 32</p>	500	1020	867	SETQU10	2		
				PZ 1 3 6 7 PZ 1 4 2 3			
 <p>Bestehend aus: Keramik-Möbelwaschtisch, weiß Waschtischunterschrank 1200 mm 1 Auszug mit Einzugsdämpfung und Siphonausschnitt 2 Auszüge mit Einzugsdämpfung 1 Dekorboden mit Chromkante 4 Zierfüße in chrom</p> <p>Optionales Zubehör: Raumsparsiphon DN 40 Raumsparsiphon DN 32</p>	500	1220	867	SETQU12	2		
				PZ 1 3 6 7 PZ 1 4 2 3			
 <p>Bestehend aus: Keramik-Möbelwaschtisch, weiß Waschtischunterschrank 1200 mm 1 Auszug mit Einzugsdämpfung und 2 Siphonausschnitten 2 Auszüge mit Einzugsdämpfung 1 Dekorboden mit Chromkante 4 Zierfüße in chrom</p> <p>nur Premium-Technik möglich</p> <p>Optionales Zubehör: Raumsparsiphon DN 40 (2 Stück bestellen) Raumsparsiphon DN 32 (2 Stück bestellen)</p>	500	1220	867	SETQU2D	2		
				PZ 1 3 6 7 PZ 1 4 2 3			
Hochschränke							
 <p>Hochschrank 1 Tür 4 Glasfachböden 2 Auszüge mit Einzugsdämpfung 1 Abdeckplatte 325 mm tief 1 Dekorboden mit Chromkante 4 Zierfüße in chrom</p>	300 300	302 402	1748 1748	HNA083A4S L/R HNA084A4S L/R			

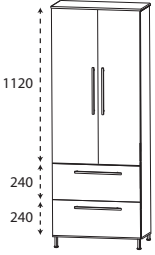
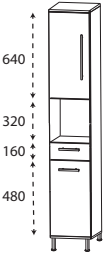
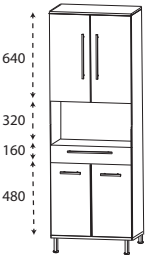
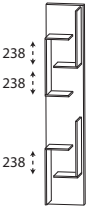

Höhenangabe inkl. FüÙe (120 mm)

Programm 057 - Typenliste

Tiefenangabe entspricht der Korpusstärke		Tiefe in mm	Breite in mm	Höhe in mm	Artikelnummer	Anschlag	Aufpreis Hoch- glanz Korpus	Aufpreis Premium Technik
Hochschränke								
	Hochschrank 2 Türen 4 Glasfachböden 2 Auszüge mit Einzugsdämpfung 1 Abdeckplatte 325 mm tief 1 Dekorboden mit Chromkante 4 Zierfüße in chrom	300	602	1748	H N A 0 8 6 A 4 S			
	Hochschrank 1 Tür 1 Glasfachboden (o.) 1 offenes Fach 1 Schubkasten mit Einzugsdämpfung 1 Tür 1 Glasfachboden (u.) 1 Dekorboden mit Chromkante 4 Zierfüße in chrom	300 300	302 402	1748 1748	H N A 0 2 3 A 4 S L/R H N A 0 2 4 A 4 S L/R			
	Hochschrank 2 Türen 1 Glasfachboden (o.) 1 offenes Fach 1 Schubkasten mit Einzugsdämpfung 2 Türen 1 Dekorboden mit Chromkante 4 Zierfüße in chrom	300	602	1748	H N A 0 2 6 A 4 S			
Hochschrank-Regale								
	Hochschrank-Regal mit offener Ablage in Korpusdekor	150	300	1600	R G 1 0 3 0 0 1			

Höhenangabe inkl. FüÙe (120 mm)

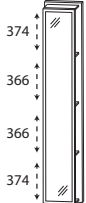
Programm 057 - Typenliste

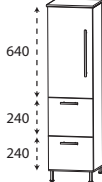
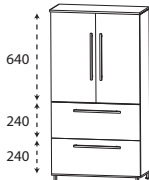
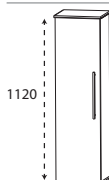
		Tiefe in mm	Breite in mm	Höhe in mm	Artikelnummer			Anschlag	Aufpreis Hoch- glanz Korpus	Aufpreis Premium Technik
Tiefenangabe entspricht der Korpustiefe										
Hochschrank-Regale										
	Hochschrank-Regal mit Spiegelfläche 4 Ablagefächer in Korpusdekor	150	300	1600	RG	1 0 3 0 0 2				
	Hochschrank-Regal 4 Funktionshaken 4 Ablagefächer in Korpusdekor	150	300	1600	RG	1 0 3 0 0 3				
Mittelschränke										
	Mittelschrank 1 Tür 1 Glasfachboden 2 Auszüge mit Einzugsdämpfung 1 Abdeckplatte 325 mm tief 1 Dekorboden mit Chromkante 4 Zierfüße in chrom	300 300	302 402	1268 1268	MNA 7 7 3 A 1 S MNA 7 7 4 A 1 S	L/R L/R				
	Mittelschrank 2 Türen 1 Glasfachboden 2 Auszüge mit Einzugsdämpfung 1 Abdeckplatte 325 mm tief 1 Dekorboden mit Chromkante 4 Zierfüße in chrom	300	602	1268	MNA 7 7 6 A 1 S					
	Mittelschrank 1 Tür 3 Glasfachböden 1 Abdeckplatte 325 mm tief 1 Dekorboden mit Chromkante 4 Zierfüße in chrom	300 300	302 402	1268 1268	MNA 7 1 3 A 1 S MNA 7 1 4 A 1 S	L/R L/R				



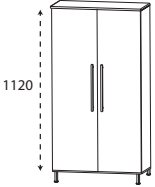
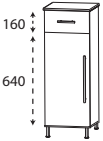
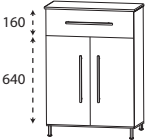
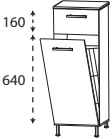
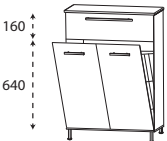

Höhenangabe inkl. Füße (120 mm)

Programm 057 - Typenliste

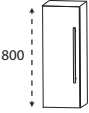
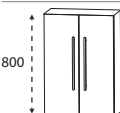

Tiefenangabe entspricht der Korpus-tiefe		Tiefe in mm	Breite in mm	Höhe in mm	Artikelnummer	Anschlag	Aufpreis Hoch- glanz Korpus	Aufpreis Premium Technik
Mittelschränke								
	Mittelschrank 2 Türen 3 Glasfachböden 1 Abdeckplatte 325 mm tief 1 Dekorboden mit Chromkante 4 Zierfüße in chrom	300	602	1268	M N A 7 1 6 A 1 S			
Highboards								
	Highboard 1 Schubkasten mit Einzugsdämpfung 1 Tür 1 Glasfachboden 1 Abdeckplatte 325 mm tief 1 Dekorboden mit Chromkante 4 Zierfüße in chrom	300	302	948	H B A 5 5 3 A 1 S	L/R		
		300	402	948	H B A 5 5 4 A 1 S	L/R		
	Highboard 1 Schubkasten mit Einzugsdämpfung 2 Türen 1 Glasfachboden 1 Abdeckplatte 325 mm tief 1 Dekorboden mit Chromkante 4 Zierfüße in chrom	300	602	948	H B A 5 5 6 A 1 S			
	Highboard mit Wäschekippe 1 Schubkasten mit Einzugsdämpfung 1 Wäschekippe mit Drahtkorb 1 Abdeckplatte 325 mm tief 1 Dekorboden mit Chromkante 4 Zierfüße in chrom Volumen Wäschekippe: 25 Liter Volumen Wäschekippe: 35 Liter	300	302	948	H B A 5 5 3 W 1 S			
		300	402	948	H B A 5 5 4 W 1 S			
	Highboard mit Wäschekippe 1 Schubkasten mit Einzugsdämpfung 1 Wäschekippe mit Drahtkorb 1 Abdeckplatte 325 mm tief 1 Dekorboden mit Chromkante 4 Zierfüße in chrom Volumen Wäschekippe: 55 Liter	300	602	948	H B A 5 5 6 W 1 S			

Höhenangabe inkl. FüÙe (120 mm)









Programm 057 - Typenliste

		Tiefe in mm	Breite in mm	Höhe in mm	Artikelnummer	Anschlag	Aufpreis Hoch- glanz Korpus	Aufpreis Premium Technik
Tiefenangabe entspricht der Korpus-tiefe								
Oberschränke								
	Oberschrank 1 Tür 2 Einlegeböden	150	300	800	OGA 5 1 3 0	1 L/R		
		150	400	800	OGA 5 1 4 0	1 L/R		
	Oberschrank 2 Türen 2 Einlegeböden	150	600	800	OGA 5 1 6 0	1		
Regale								
	Funktionsregal Ecken auf Gehrung geschnitten senkrechte oder waagerechte Montage möglich Bitte Farbvariante angeben: Nr. 501 weiß matt lackiert Nr. 547 schwarz matt lackiert	150	300	160	RGL 1 1 3 0 0 1			
	Funktionsregal Ecken auf Gehrung geschnitten senkrechte oder waagerechte Montage möglich Bitte Farbvariante angeben: Nr. 501 weiß matt lackiert Nr. 547 schwarz matt lackiert	150	600	160	RGL 1 1 6 0 0 2			
	Funktionsregal Ecken auf Gehrung geschnitten senkrechte oder waagerechte Montage möglich Bitte Farbvariante angeben: Nr. 501 weiß matt lackiert Nr. 547 schwarz matt lackiert	150	900	160	RGL 1 1 9 0 0 3			

Programm 057 - Typenliste

		Tiefe in mm	Breite in mm	Höhe in mm	Artikelnummer	Anschlag	Aufpreis Hoch- glanz Korpus	Aufpreis Premium Technik
Tiefenangabe entspricht der Korpus-tiefe								
Glas - Ablageboarde								
	Glas - Ablageboard inkl. Metallhalter 400 mm breit inkl. 2 Metallhalter 600 mm breit inkl. 2 Metallhalter 700 mm breit inkl. 2 Metallhalter 1000 mm breit inkl. 3 Metallhalter 1200 mm breit inkl. 3 Metallhalter	130	400	8	ABG 1 3 4 0 0 8			
		130	600	8	ABG 1 3 6 0 0 8			
		130	700	8	ABG 1 3 7 0 0 8			
		130	1000	8	ABG 1 3 1 0 0 8			
		130	1200	8	ABG 1 3 1 2 0 8			
Steckboarde								
	Steckboard rundum mit ABS-Dickkante inkl. Steckboardträger 300 mm breit inkl. 2 Steckboardträger 400 mm breit inkl. 2 Steckboardträger 600 mm breit inkl. 2 Steckboardträger 700 mm breit inkl. 3 Steckboardträger 1000 mm breit inkl. 3 Steckboardträger 1200 mm breit inkl. 3 Steckboardträger	150	300	28	SBG 6 0 3 0			
		150	400	28	SBG 6 0 4 0			
		150	600	28	SBG 6 0 6 0			
		150	700	28	SBG 6 0 7 0			
		150	1000	28	SBG 6 0 1 0			
		150	1200	28	SBG 6 0 1 2			
Zubehör								
	Handtuchhalter chrom glänzend nach vorne geöffnet zur Montage am Korpus Korpus-tiefe und -höhe beachten!	380	50	10	PZ 1 1 2 7 4 5			

Programm 057 - Typenliste

		Tiefe in mm	Breite in mm	Höhe in mm	Artikelnummer			Anschlag	Aufpreis Hoch- glanz Korpus	Aufpreis Premium Technik
Tiefenangabe entspricht der Korpus-tiefe										
Zubehör										
	Handtuchhalter einarmig ausziehbar chrom zur Montage an der Wand	330-567	44	44	P Z	1 1 3 7	1			
	Handtuchhalter zweiarmig ausziehbar chrom zur Montage an der Wand	322-562	87	47	P Z	1 1 3 7	2			
	LED-Aufbauleuchte Länge: 500 mm 4,56 Watt Dieses Produkt enthält eine Lichtquelle der Energieeffizienzklasse: G	94	500	44	P Z	1 0 8 3 5 0				
	LED-Aufbauleuchte Länge: 800 mm 7,44 Watt Dieses Produkt enthält eine Lichtquelle der Energieeffizienzklasse: G	94	800	44	P Z	1 0 8 3 8 0				
	LED-Waschplatzbeleuchtung 2,4 Watt 1 Schalterelement zur Montage hinter dem Spiegelschrank Dieses Produkt enthält eine Lichtquelle der Energieeffizienzklasse: G keine Farbwechselsteuerung möglich	10	560	10	P Z	1 0 6 3 6 0				
	LED-Waschplatzbeleuchtung 3,9 Watt 1 Schalterelement zur Montage hinter dem Spiegelschrank Dieses Produkt enthält eine Lichtquelle der Energieeffizienzklasse: G keine Farbwechselsteuerung möglich	10	860	10	P Z	1 0 6 3 9 0				
	LED-Waschplatzbeleuchtung 5,3 Watt 1 Schalterelement zur Montage hinter dem Spiegelschrank Dieses Produkt enthält eine Lichtquelle der Energieeffizienzklasse: G keine Farbwechselsteuerung möglich	10	1160	10	P Z	1 0 6 3 1 2				
	Kosmetikspiegel 2-fache Vergrößerung Saugnapf und Schraubenbefestigung Metallhalter verchromt	30	150	150	P Z	1 2 3 3				

Programm 057 - Typenliste

Tiefenangabe entspricht der Korpus-tiefe		Tiefe in mm	Breite in mm	Höhe in mm	Artikelnummer	Anschlag	Aufpreis Hoch- glanz Korpus	Aufpreis Premium Technik
	Touch LED-Dimmer für die LED-Spiegelschränke und Aufsatzleuchten				P Z 1 0 5 7			
	Behälter transparent mit 1-facher Befestigungsmöglichkeit kombinierbar mit Befestigungsleisten - PZ 1237 L	84	84	65	P Z 1 2 3 7 B 1			
	Behälter transparent mit 2-facher Befestigungsmöglichkeit kombinierbar mit Befestigungsleisten - PZ 1237 L	168	84	65	P Z 1 2 3 7 B 2			
	Behälter transparent mit 3-facher Befestigungsmöglichkeit kombinierbar mit Befestigungsleisten - PZ 1237 L	251	84	65	P Z 1 2 3 7 B 3			
	Positionierungsleiste weiß mit 1-facher Befestigungsmöglichkeit kombinierbar mit Aufbewahrungsboxen - PZ 1237 B	27	83	9	P Z 1 2 3 7 L 1			
	Positionierungsleiste weiß mit 2-facher Befestigungsmöglichkeit kombinierbar mit Aufbewahrungsboxen - PZ 1237 B	27	167	9	P Z 1 2 3 7 L 2			
	Positionierungsleiste weiß mit 3-facher Befestigungsmöglichkeit kombinierbar mit Aufbewahrungsboxen - PZ 1237 B	27	250	9	P Z 1 2 3 7 L 3			
	Positionierungsleiste weiß mit 6-facher Befestigungsmöglichkeit kombinierbar mit Aufbewahrungsboxen - PZ 1237 B	27	504	9	P Z 1 2 3 7 L 6			
	Raumspär - Geruchsverschluss Ablauf aus Kunststoff, in weiß Nennweite: 40 mm				P Z 1 3 6 7			
	Raumspär - Geruchsverschluss Ablauf aus Kunststoff, in weiß Nennweite: 32 mm				P Z 1 4 2 3			

Programm 057 - Maßskizzen

SET QU70 1

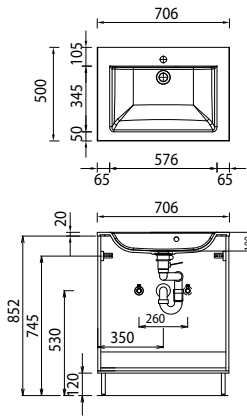

SET QU10 1

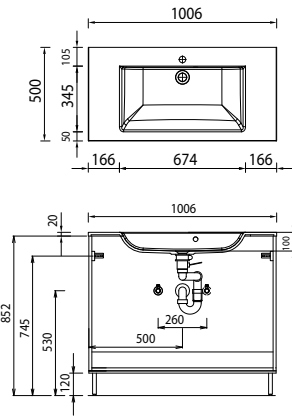

SET QU12 1

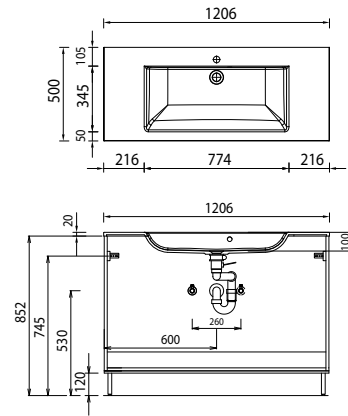

SET QU2D 1

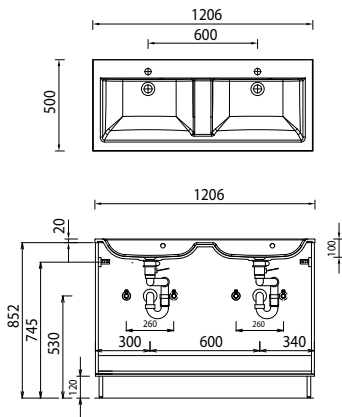

SET QU70 2

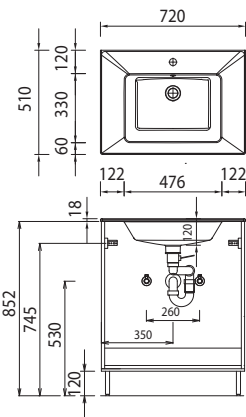

SET QU10 2

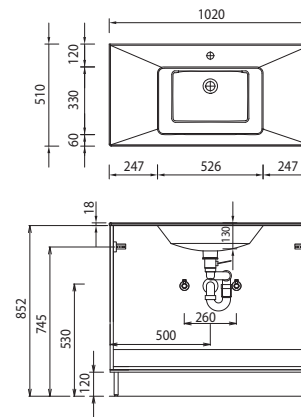

SET QU12 2

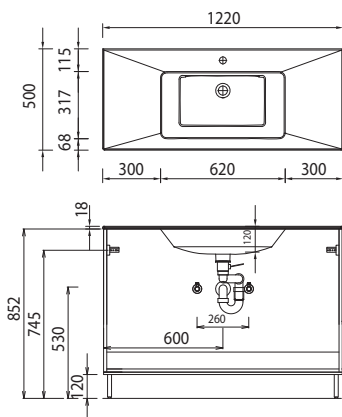

SET QU2D 2

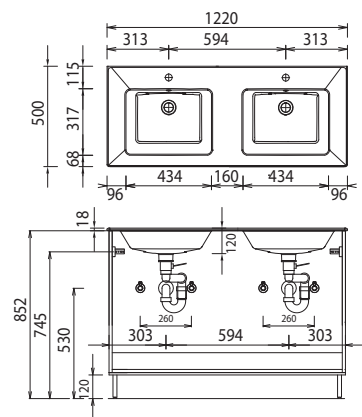

Elektroanschlüsse für Spiegelschränke

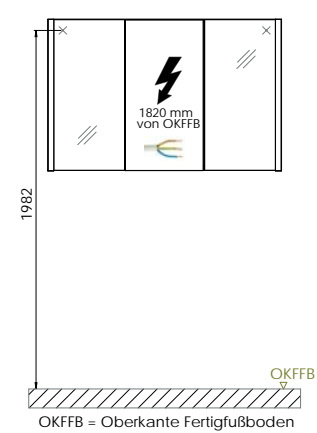

Bei Waschtisanlagen mit Befestigungsschrauben müssen die Maße zum Bohren vor Ort, nach dem Auflegen des Waschtisches auf den Unterschrank, angezeichnet werden.

Mineralguss:

Die Temperatur des Gebrauchswassers darf 55° C nicht überschreiten. Haarfärbemittel müssen bei Kontakt mit der Oberfläche sofort entfernt werden, um Fleckenbildung zu vermeiden.

Toleranzen:

Die Maßtoleranzen (+/- 5mm) und Ebenheitstoleranzen (DIN 18202) unterliegen den üblichen materialspezifischen Toleranzen für Baustoffe, anlehnend an die DIN 18202.