



Frontdekore



Nr. 777 Cosmos Grey matt



Nr. 793 Edelweiß matt



Nr. 722 Polarweiß hgl.



Nr. 785 Eiche Natur
Nachbildung

F Folierte Front

Korpusdekore

* Hochglanz Korpus gegen Aufpreis



Nr. 177
Cosmos Grey
matt

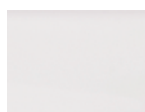

Nr. 111
Weiß matt

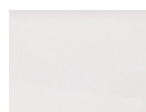

*Nr. 161
Weiß hgl.



Nr. 185
Eiche Natur
Nachbildung

Waschtischplatten- und Abdeckplattendekore

* Hochglanz Platte gegen Aufpreis



Nr. 177
Cosmos Grey matt



Nr. 111
Weiß matt

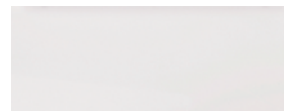

*Nr. 161
Weiß hgl.



Nr. 185
Eiche Natur
Nachbildung



Nr. 170
Halifax Eiche



Nr. 174
Hunton Eiche

Programm 070 - Typenliste

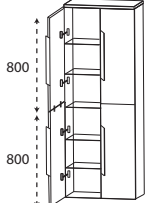
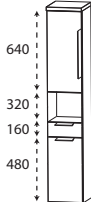
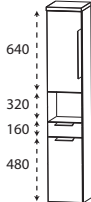
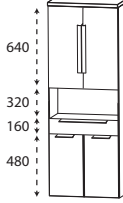
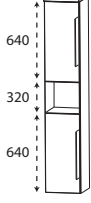
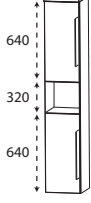
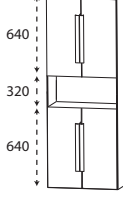
| Tiefenangabe entspricht der Korpus-tiefe | | Tiefe in mm | Breite in mm | Höhe in mm | Artikelnummer | Anschlag | Aufpreis Hoch- glanz Korpus |
|--|--|----------------|-----------------|---------------|------------------|----------|--------------------------------------|
|  <p>Hochschrank als Besenschrank 2 miteinander verlaschte Türen links 2 miteinander verlaschte Türen rechts 5 durchgängige Glasfachböden 1 Abdeckplatte 330 mm tief</p> | | 300 | 600 | 1628 | HNA036A71 | | |
|  <p>Hochschrank 1 Tür 1 Glasfachboden (o.) 1 offenes Fach 1 Metallschubkasten mit Einzugsdämpfung 1 Tür 1 Glasfachboden (u.) 1 Abdeckplatte 330 mm tief</p> | | 300 | 300 | 1628 | HNA023A71 | L/R | |
|  <p>Hochschrank 1 Tür 1 Glasfachboden (o.) 1 offenes Fach 1 Metallschubkasten mit Einzugsdämpfung 1 Tür 1 Glasfachboden (u.) 1 Abdeckplatte 330 mm tief</p> | | 300 | 400 | 1628 | HNA024A71 | L/R | |
|  <p>Hochschrank 2 Türen 1 Glasfachboden (o.) 1 offenes Fach 1 Metallschubkasten mit Einzugsdämpfung 2 Türen 1 Glasfachboden (u.) 1 Abdeckplatte 330 mm tief</p> | | 300 | 600 | 1628 | HNA026A71 | | |
|  <p>Hochschrank 1 Tür 1 Glasfachboden (o.) 1 offenes Fach 1 Tür 1 Glasfachboden (u.) 1 Abdeckplatte 330 mm tief</p> | | 300 | 300 | 1628 | HNA023A72 | L/R | |
|  <p>Hochschrank 1 Tür 1 Glasfachboden (o.) 1 offenes Fach 1 Tür 1 Glasfachboden (u.) 1 Abdeckplatte 330 mm tief</p> | | 300 | 400 | 1628 | HNA024A72 | L/R | |
|  <p>Hochschrank 2 Türen 1 Glasfachboden (o.) 1 offenes Fach 2 Türen 1 Glasfachboden (u.) 1 Abdeckplatte 330 mm tief</p> | | 300 | 600 | 1628 | HNA026A72 | | |

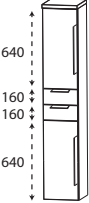
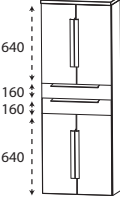
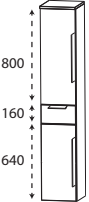
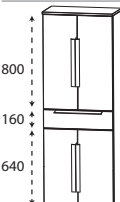
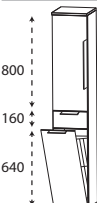

Passendes Zubehör finden Sie im separaten Register!

Programm 070 - Typenliste

| Tiefenangabe entspricht der Korpus-tiefe | | Tiefe in mm | Breite in mm | Höhe in mm | Artikelnummer | Anschlag | Aufpreis Hoch- glanz Korpus |
|--|---|----------------|-----------------|---------------|------------------|----------|--------------------------------------|
|  | Hochschrank 1 Tür 1 Glasfachboden (o.) 2 Metallschubkästen mit Einzugsdämpfung 1 Tür 1 Glasfachboden (u.) 1 Abdeckplatte 330 mm tief | 300 | 300 | 1628 | HNA043A71 | L/R | |
| | | 300 | 400 | 1628 | HNA044A71 | L/R | |
|  | Hochschrank 2 Türen 1 Glasfachboden (o.) 2 Metallschubkästen mit Einzugsdämpfung 2 Türen 1 Glasfachboden (u.) 1 Abdeckplatte 330 mm tief | 300 | 600 | 1628 | HNA046A71 | | |
|  | Hochschrank 1 Tür 2 Glasfachböden (o.) 1 Metallschubkasten mit Einzugsdämpfung 1 Tür 1 Glasfachboden (u.) 1 Abdeckplatte 330 mm tief | 300 | 300 | 1628 | HNA053A7M | L/R | |
| | | 300 | 400 | 1628 | HNA054A7M | L/R | |
|  | Hochschrank 2 Türen 2 Glasfachböden (o.) 1 Metallschubkasten mit Einzugsdämpfung 2 Türen 1 Glasfachboden (u.) 1 Abdeckplatte 330 mm tief | 300 | 600 | 1628 | HNA056A7M | | |
|  | Hochschrank mit Wäschekippe 1 Tür 2 Glasfachböden 1 Metallschubkasten mit Einzugsdämpfung 1 Wäschekippe mit Drahtkorb 1 Abdeckplatte 330 mm tief Volumen Wäschekippe: 25 Liter | 300 | 300 | 1628 | HNA053A7W | L/R | |
| | Volumen Wäschekippe: 35 Liter | 300 | 400 | 1628 | HNA054A7W | L/R | |

Passendes Zubehör finden Sie im separaten Register!

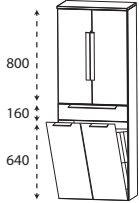
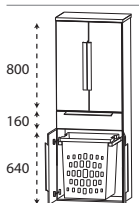
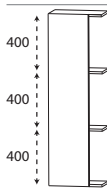
Programm 070 - Typenliste

| Tiefenangabe entspricht der Korpus-tiefe | | Tiefe in mm | Breite in mm | Höhe in mm | Artikelnummer | Anschlag | Aufpreis Hochglanz Korpus |
|---|---|-------------|--------------|--------------|--------------------------------------|------------|---------------------------|
| Hochschränke | | | | | | | |
|  | <p>Hochschrank mit Wäschekippe</p> <ul style="list-style-type: none"> 2 Türen 2 Glasfachböden 1 Metallschubkasten mit Einzugsdämpfung 1 Wäschekippe mit Drahtkorb 1 Abdeckplatte 330 mm tief <p>Volumen Wäschekippe: 55 Liter</p> | 300 | 600 | 1628 | HNA056A7W | | |
|  | <p>Hochschrank mit Wäscheauszug</p> <ul style="list-style-type: none"> 2 Türen 2 Glasfachböden (o.) 1 Metallschubkasten mit Einzugsdämpfung 2 Türen 1 Wäscheauszug mit Kunststoffkorb 1 Abdeckplatte 330 mm tief <p>Volumen Wäscheauszug: 40 Liter</p> | 300 | 600 | 1628 | HNA056A1W | | |
| Mittelschrank-Regale | | | | | | | |
|  <p>Abb. = links</p> | <p>Mittelschrank-Regal</p> <ul style="list-style-type: none"> 1 Tür 300 mm breit 2 feste Holzfachböden in Korpusdekor | 150 | 400 | 1280 | MOG814001 | L/R | |
| Mittelschränke | | | | | | | |
|  | <p>Mittelschrank</p> <ul style="list-style-type: none"> 1 Tür 2 Glasfachböden (o.) 1 Metallauszug mit Einzugsdämpfung 1 Metallschubkasten mit Einzugsdämpfung 1 Abdeckplatte 330 mm tief | 300 300 | 300 400 | 1308 1308 | MNA883A7M MNA884A7M | L/R L/R | |

Passendes Zubehör finden Sie im separaten Register!

Programm 070 - Typenliste

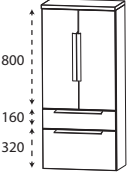
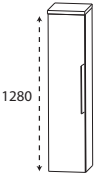
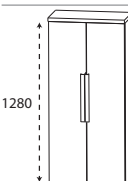
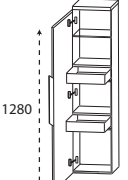
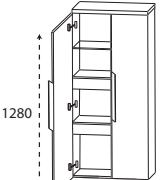
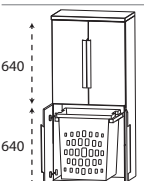
| | Tiefe in mm | Breite in mm | Höhe in mm | Artikelnummer | Anschlag | Aufpreis Hoch- glanz Korpus |
|---|---|-----------------|----------------------|--------------------------|----------|--------------------------------------|
| Tiefenangabe entspricht der Korпустiefe | | | | | | |
| Mittelschränke | | | | | | |
|  <p>800 160 320</p> | 300 | 600 | 1308 | M N A 8 8 6 A 7 M | | |
| | <p>Mittelschrank 2 Türen 2 Glasfachböden (o.) 1 Metallauszug mit Einzugsdämpfung 1 Metallschubkasten mit Einzugsdämpfung 1 Abdeckplatte 330 mm tief</p> | | | | | |
|  <p>1280</p> | 300 | 300 | 1308 | M N A 8 1 3 A 7 | L/R | |
| | 300 | 400 | 1308 | M N A 8 1 4 A 7 | L/R | |
| | <p>Maßvariabel: Bitte die Korпустiefe angeben. Ablageplatte wird der Schranktiefe angepasst.</p> | | | | | |
| | 150-299 | 300 | 1308 | M V A 8 1 3 0 | L/R | |
| 150-299 | 400 | 1308 | M V A 8 1 4 0 | L/R | | |
|  <p>1280</p> | 300 | 600 | 1308 | M N A 8 1 6 A 7 | | |
| | <p>Mittelschrank 2 Türen 4 Glasfachböden 1 Abdeckplatte 330 mm tief</p> | | | | | |
| <p>Maßvariabel: Bitte die Korпустiefe angeben. Ablageplatte wird der Schranktiefe angepasst.</p> | | | | | | |
| 150-299 | 600 | 1308 | M V A 8 1 6 0 | | | |
|  <p>1280</p> | 300 | 300 | 1308 | M N A 8 4 3 A 7 | L/R | |
| | 300 | 400 | 1308 | M N A 8 4 4 A 7 | L/R | |
| <p>Mittelschrank mit Innenschubkästen 1 Tür 2 Metall-Innenschubkästen mit Einzugsdämpfung 1 Glasfachboden 1 Abdeckplatte 330 mm tief</p> | | | | | | |
|  <p>1280</p> | 300 | 600 | 1308 | M N A 8 4 6 A 7 | | |
| | <p>Mittelschrank mit Innenschubkästen 2 Türen 2 durchgängige Metall-Innenschubkästen mit Einzugsdämpfung 1 Glasfachboden 1 Abdeckplatte 330 mm tief</p> | | | | | |
| <p>Maßvariabel: Bitte die Korпустiefe angeben. Ablageplatte wird der Schranktiefe angepasst.</p> | | | | | | |
| 150-299 | 600 | 1308 | M V A 8 4 6 0 | | | |
|  <p>640 640</p> | 300 | 600 | 1308 | M N A 8 3 6 A 1 W | | |
| | <p>Mittelschrank mit Wäscheauszug 2 Türen 1 Glasfachboden (o.) 2 Türen 1 Wäscheauszug mit Kunststoffkorb Volumen Wäscheauszug: 40 Liter 1 Abdeckplatte 330 mm tief</p> | | | | | |

Passendes Zubehör finden Sie im separaten Register!

Programm 070 - Typenliste

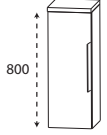
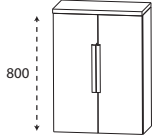
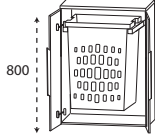
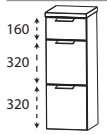
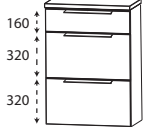
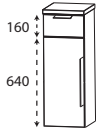
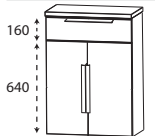
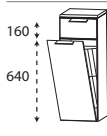
| Tiefenangabe entspricht der Korpus-tiefe | | Tiefe in mm | Breite in mm | Höhe in mm | Artikelnummer | Anschlag | Aufpreis Hoch- glanz Korpus |
|--|---|----------------|-----------------|---------------|--------------------------|--------------|--------------------------------------|
|  <p>800</p> | Highboard 1 Tür 2 Glasfachböden 1 Abdeckplatte 330 mm tief | 300 | 300 | 828 | H B A 5 1 3 A | 7 L/R | |
| | | 300 | 400 | 828 | H B A 5 1 4 A | 7 L/R | |
| | Maßvariabel: Bitte die Korpus-tiefe angeben. Ablageplatte wird der Schranktiefe angepasst. | 150-299 | 300 | 828 | H B V A 5 1 3 | L/R | |
| | | 150-299 | 400 | 828 | H B V A 5 1 4 | L/R | |
|  <p>800</p> | Highboard 2 Türen 2 Glasfachböden 1 Abdeckplatte 330 mm tief | 300 | 600 | 828 | H B A 5 1 6 A | 7 | |
| | Maßvariabel: Bitte die Korpus-tiefe angeben. Ablageplatte wird der Schranktiefe angepasst. | 150-299 | 600 | 828 | H B V A 5 1 6 | | |
|  <p>800</p> | Highboard mit Wäscheauszug 2 Türen 1 Wäscheauszug mit Kunststoffkorb 1 Abdeckplatte 330 mm tief Volumen Wäscheauszug: 40 Liter | 300 | 600 | 828 | H B A 5 1 6 A 1 W | | |
|  <p>160 320 320</p> | Highboard 1 Metallschubkasten mit Einzugsdämpfung 2 Metallauszüge mit Einzugsdämpfung 1 Abdeckplatte 330 mm tief | 300 | 300 | 828 | H B A 5 6 3 A 7 M | | |
| | | 300 | 400 | 828 | H B A 5 6 4 A 7 M | | |
|  <p>160 320 320</p> | Highboard 1 Metallschubkasten mit Einzugsdämpfung 2 Metallauszüge mit Einzugsdämpfung 1 Abdeckplatte 330 mm tief | 300 | 600 | 828 | H B A 5 6 6 A 7 M | | |
|  <p>160 640</p> | Highboard 1 Metallschubkasten mit Einzugsdämpfung 1 Tür 1 Glasfachboden 1 Abdeckplatte 330 mm tief | 300 | 300 | 828 | H B A 5 5 3 A 7 M | L/R | |
| | | 300 | 400 | 828 | H B A 5 5 4 A 7 M | L/R | |
|  <p>160 640</p> | Highboard 1 Metallschubkasten mit Einzugsdämpfung 2 Türen 1 Glasfachboden 1 Abdeckplatte 330 mm tief | 300 | 600 | 828 | H B A 5 5 6 A 7 M | | |
|  <p>160 640</p> | Highboard mit Wäschekippe 1 Metallschubkasten mit Einzugsdämpfung 1 Wäschekippe mit Drahtkorb 1 Abdeckplatte 330 mm tief Volumen Wäschekippe: 25 Liter | 300 | 300 | 828 | H B A 5 5 3 A 7 W | | |
| | Volumen Wäschekippe: 35 Liter | 300 | 400 | 828 | H B A 5 5 4 A 7 W | | |



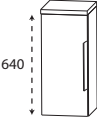
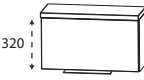
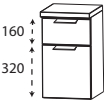

Passendes Zubehör finden Sie im separaten Register!

Programm 070 - Typenliste

| Tiefenangabe entspricht der Korpus-tiefe | | Tiefe in mm | Breite in mm | Höhe in mm | Artikelnummer | Anschlag | Aufpreis Hoch- glanz Korpus |
|--|--|----------------------------------|--------------------------|--------------------------|--|--|--------------------------------------|
| Highboards | | | | | | | |
|  | Highboard mit Wäschekippe 1 Metallschubkasten mit Einzugsdämpfung 1 Wäschekippe mit Drahtkorb 1 Abdeckplatte 330 mm tief Volumen Wäschekippe: 55 Liter | 300 | 600 | 828 | H B A 5 5 6 A 7 W | | |
|  | Highboard mit Wäscheauszug 1 Metallschubkasten mit Einzugsdämpfung 2 Türen 1 Wäscheauszug mit Kunststoffkorb 1 Abdeckplatte 330 mm tief Volumen Wäscheauszug: 40 Liter | 300 | 600 | 828 | H B A 5 5 6 A 1 W | | |
| Oberschränke | | | | | | | |
|  | Oberschrank 1 Tür 1 Glasfachboden 1 Abdeckplatte 180 mm tief Maßvariabel: Bitte die Korpus-tiefe angeben. Ablageplatte wird der Schranktiefe angepasst. | 150 150 151-300 151-300 | 300 400 300 400 | 668 668 668 668 | O G A 4 1 3 A O G A 4 1 4 A O V A 4 1 3 0 O V A 4 1 4 0 | 7 L/R 7 L/R L/R L/R | |
|  | Oberschrank 2 Türen 1 Glasfachboden 1 Abdeckplatte 180 mm tief Maßvariabel: Bitte die Korpus-tiefe angeben. Ablageplatte wird der Schranktiefe angepasst. | 150 151-300 | 600 600 | 668 668 | O G A 4 1 6 A O V A 4 1 6 0 | 7 7 | |
|  | Oberschrank 1 Klapptür 1 Abdeckplatte 260 mm tief | 230 | 600 | 348 | O M A 2 1 6 A 7 K | | |
| Unterschränke | | | | | | | |
|  | Unterschrank 1 Metallschubkasten mit Einzugsdämpfung 1 Tür 1 Abdeckplatte 330 mm tief | 300 300 | 300 400 | 508 508 | U N A 3 2 3 A 7 M U N A 3 2 4 A 7 M | L/R L/R | |

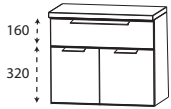
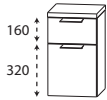
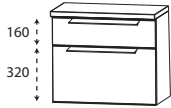
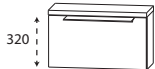
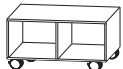

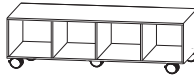

Passendes Zubehör finden Sie im separaten Register!

Programm 070 - Typenliste

| Tiefenangabe entspricht der Korpus-tiefe | | Tiefe in mm | Breite in mm | Höhe in mm | Artikelnummer | Anschlag | Aufpreis Hoch- glanz Korpus |
|---|--|----------------|-----------------|---------------|--|----------|--------------------------------------|
| Unterschränke | | | | | | | |
|  | Unterschrank 1 Metallschubkasten mit Einzugsdämpfung 2 Türen 1 Abdeckplatte 330 mm tief | 300 | 600 | 508 | U N A 3 2 6 A 7 M | | |
|  | Unterschrank 1 Metallschubkasten mit Einzugsdämpfung 1 Metallauszug mit Einzugsdämpfung 1 Abdeckplatte 330 mm tief | 300 300 | 300 400 | 508 508 | U N A 3 4 3 A 7 M U N A 3 4 4 A 7 M | | |
|  | Unterschrank 1 Metallschubkasten mit Einzugsdämpfung 1 Metallauszug mit Einzugsdämpfung 1 Abdeckplatte 330 mm tief | 300 | 600 | 508 | U N A 3 4 6 A 7 M | | |
|  | Unterschrank 1 Klapptür 1 Abdeckplatte 260 mm tief | 230 | 600 | 348 | U M A 2 1 6 A 7 K | | |
| Rollenschränke | | | | | | | |
|  | Rollenschrank 2 Fächer Fächerbreiten: 275 mm 4 Rollen (2 feststellbar) Höhenangabe inkl. Rollen (100 mm) | 400 | 600 | 340 | R O W 1 1 6 0 0 2 | | |
|  | Rollenschrank 3 Fächer Fächerbreiten: 278 mm 5 Rollen (2 feststellbar) Höhenangabe inkl. Rollen (100 mm) | 400 | 900 | 340 | R O W 1 1 9 0 0 3 | | |
|  | Rollenschrank 4 Fächer Fächerbreiten: 280 mm 5 Rollen (2 feststellbar) Höhenangabe inkl. Rollen (100 mm) | 400 | 1200 | 340 | R O W 1 1 1 2 0 4 | | |
|  | Rollenschrank 5 Fächer Fächerbreiten: 260 mm 5 Rollen (2 feststellbar) Höhenangabe inkl. Rollen (100 mm) | 400 | 1400 | 340 | R O W 1 1 1 4 0 5 | | |

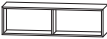

Passendes Zubehör finden Sie im separaten Register!

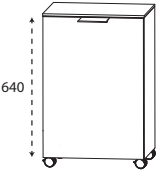
Programm 070 - Typenliste

| | | Tiefe in mm | Breite in mm | Höhe in mm | Artikelnummer | | | Anschlag | Aufpreis Hoch- glanz Korpus |
|--|--|----------------|-----------------|---------------|---------------|--------------------|--|----------|--------------------------------------|
| Tiefenangabe entspricht der Korpus-tiefe | | | | | | | | | |
| Rollenschränke | | | | | | | | | |
|  | Aufbewahrungsbox grau faltbar 1 Eingrifföse | 255 | 255 | 200 | P Z | 1 1 5 3 0 1 | | | |
| Regale | | | | | | | | | |
|  | Funktionsregal Ecken auf Gehrung geschnitten senkrechte oder waagerechte Montage möglich Bitte Farbvariante angeben: Nr. 501 weiß matt lackiert Nr. 547 schwarz matt lackiert | 150 | 300 | 160 | R G L | 1 1 3 0 0 1 | | | |
|  | Funktionsregal Ecken auf Gehrung geschnitten senkrechte oder waagerechte Montage möglich Bitte Farbvariante angeben: Nr. 501 weiß matt lackiert Nr. 547 schwarz matt lackiert | 150 | 600 | 160 | R G L | 1 1 6 0 0 2 | | | |
|  | Funktionsregal Ecken auf Gehrung geschnitten senkrechte oder waagerechte Montage möglich Bitte Farbvariante angeben: Nr. 501 weiß matt lackiert Nr. 547 schwarz matt lackiert | 150 | 900 | 160 | R G L | 1 1 9 0 0 3 | | | |
| Wäscherolli | | | | | | | | | |
|  | Wäscherolli 1 Klappdeckel, inkl. Dämpfung 1 herausnehmbarer Wäschesack, waschbar 4 Rollen (2 feststellbar) Farbvariante entspricht der Korpusfarbe Höhenangabe inkl. Rollen (100 mm) | 470 | 470 | 756 | W R S | 4 0 4 7 | | | |

Passendes Zubehör finden Sie im separaten Register!

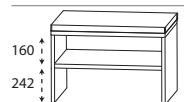
Programm 070 - Typenliste

| Tiefenangabe entspricht der Korpus-tiefe | Tiefe in mm | Breite in mm | Höhe in mm | Artikelnummer | Anschlag | Aufpreis Hochglanz Korpus |
|---|-------------|--------------|------------|------------------------|----------|---------------------------|
| Sitzbänke | | | | | | |
|  <p>Sitzbank 1 Ablagefach 1 Sitzkissen aus Kunstleder in creme-weiß</p> <p>Farbvariante entspricht der Korpusfarbe</p> | 450 | 600 | 508 | SETBANK 6 | | |
|  <p>Sitzbank 2 Ablagefächer 1 Sitzkissen aus Kunstleder in creme-weiß</p> <p>Farbvariante entspricht der Korpusfarbe</p> | 450 | 900 | 508 | SETBANK 9 | | |
| Glas - Ablageboarde | | | | | | |
|  <p>Glas - Ablageboard inkl. Metallhalter</p> <p>400 mm breit inkl. 2 Metallhalter</p> <p>600 mm breit inkl. 2 Metallhalter</p> <p>900 mm breit inkl. 3 Metallhalter</p> <p>1200 mm breit inkl. 3 Metallhalter</p> <p>1400 mm breit inkl. 4 Metallhalter</p> | 130 | 400 | 8 | ABG 1 3 4 0 0 8 | | |
| | 130 | 600 | 8 | ABG 1 3 6 0 0 8 | | |
| | 130 | 900 | 8 | ABG 1 3 9 0 0 8 | | |
| | 130 | 1200 | 8 | ABG 1 3 1 2 0 8 | | |
| | 130 | 1400 | 8 | ABG 1 3 1 4 0 8 | | |

Passendes Zubehör finden Sie im separaten Register!

Programm 070 - Planungsbeispiele

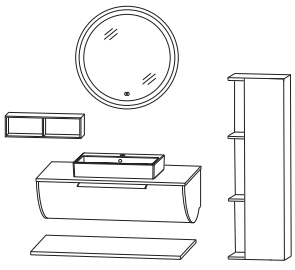
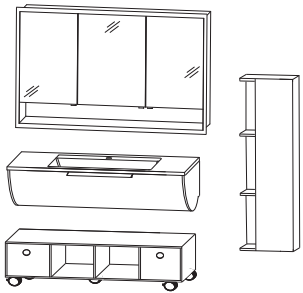
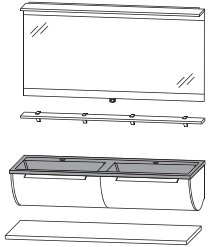
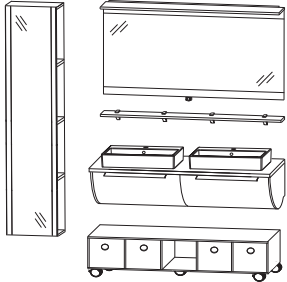
| | | | | |
|-------------------------------------|--------------------------------|--|-------------------|-------------------|
| ROK-0190-1 | |  | | |
| 1 | Flächenspiegel rund | | F S R 4 0 7 0 0 1 | |
| 1 | Keramik-Aufsatzwaschtisch | | W T A 4 2 5 5 1 | |
| 1 | Waschtischplatte | | A P A 5 0 9 0 6 3 | |
| 1 | Ausschnitt mittig | A U S 4 2 5 5 2 8 | | |
| 1 | Waschtischunterschrank | S E T 2 9 9 0 2 M | | |
| 1 | Ablageplatte | A U W 4 0 9 2 2 8 | | |
| 1 | Funktionsregal in weiß matt | R G L 1 1 6 0 0 2 | | |
| 1 | Mittelschrank - Regal | M O G 8 1 4 0 0 1 | | |
| Summe | | | | |
| Aufpreis Hochglanz Korpus | | | | |
| Aufpreis Hochglanz Waschtischplatte | | | | |
| Aufpreis Hochglanz Ablageplatte | | | | |
| | | 926 mm breit | | |
| ROS-6112-1 | |  | | |
| 1 | Einbauspiegelschrank | | S 2 A 5 5 1 2 E 1 | |
| 1 | STONEPLUS - Waschtisch | | W M S 2 3 1 2 6 1 | |
| 1 | Waschtischunterschrank mit LED | | S E T 2 9 1 2 2 B | |
| 1 | Rollenschrank | R O W 1 1 1 2 0 4 | | |
| 2 | Aufbewahrungsbox | P Z 1 1 5 3 0 1 | | |
| 1 | Mittelschrank - Regal | M O G 8 1 4 0 0 1 | | |
| Summe | | | | |
| Aufpreis Hochglanz Korpus | | | | |
| | | 1232 mm breit | | |
| ROG-9814-1D | |  | | |
| 1 | Flächenspiegel | | | S E T 4 1 1 4 0 2 |
| 1 | Glas - Ablageboard | | | A B G 1 3 1 4 0 8 |
| 1 | Glaswaschtisch in schwarz matt | | | W G S 2 3 4 D 9 8 |
| 1 | Waschtischunterschrank mit LED | S E T 2 9 1 4 2 B | | |
| 1 | Ablageplatte | A U W 4 0 1 4 2 8 | | |
| Summe | | | | |
| Aufpreis Hochglanz Korpus | | | | |
| Aufpreis Hochglanz Ablageplatte | | | | |
| | | 1432 mm breit | | |
| ROK-0114-1D | |  | | |
| 1 | Flächenspiegel | | | S E T 4 1 1 4 0 2 |
| 1 | Glas - Ablageboard | | | A B G 1 3 1 4 0 8 |
| 2 | Keramik-Aufsatzwaschtisch | | | W T A 4 2 5 5 1 |
| 2 | Ausschnitt links und rechts | A U S 4 2 5 5 2 8 | | |
| 1 | Waschtischplatte | A P A 5 0 1 4 6 3 | | |
| 1 | Waschtischunterschrank mit LED | S E T 2 9 1 4 2 B | | |
| 1 | Rollenschrank | R O W 1 1 1 4 0 5 | | |
| 4 | Aufbewahrungsbox | P Z 1 1 5 3 0 1 | | |
| 1 | Hochschrank-Regal | H O G 1 0 4 0 0 1 | | |
| Summe | | | | |
| Aufpreis Hochglanz Korpus | | | | |
| Aufpreis Hochglanz Waschtischplatte | | | | |
| | | 1426 mm breit | | |

Programm 070 - Maßskizzen

WMS/WGS 2306 + SET 2960

WMS/WGS 2309 + SET 2990

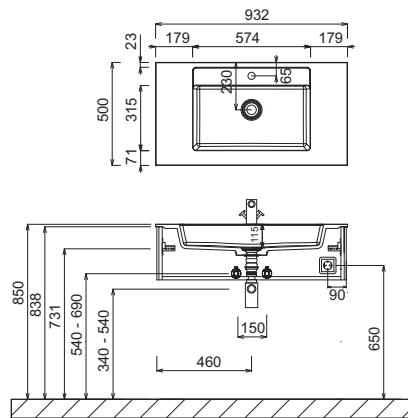
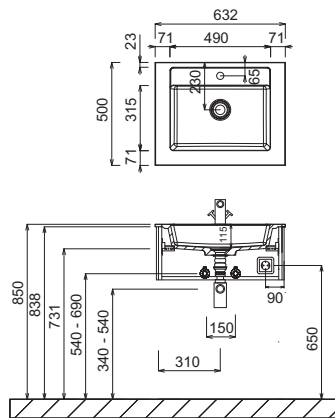

WMS/WGS 2312 + SET 2912

WMS/WGS 234D + SET 2914

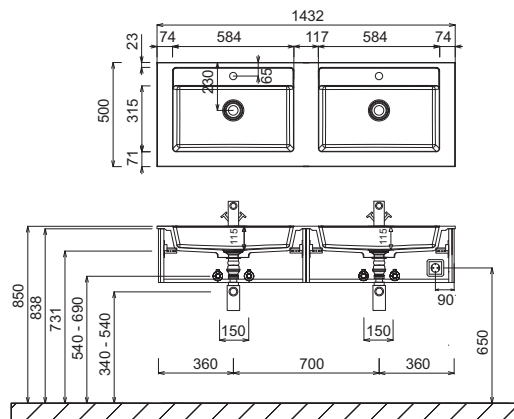
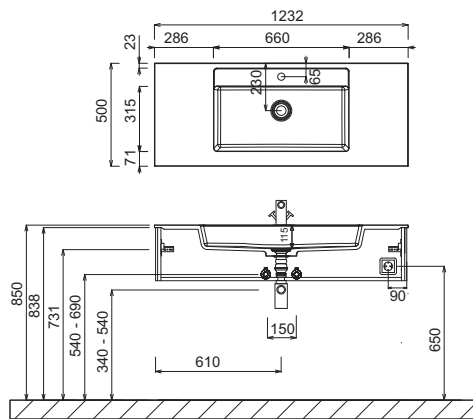

WTA 4255 1 + APA 5060 63 + SET 2960

WTA 4255 1 + APA 5090 63 + SET 2990

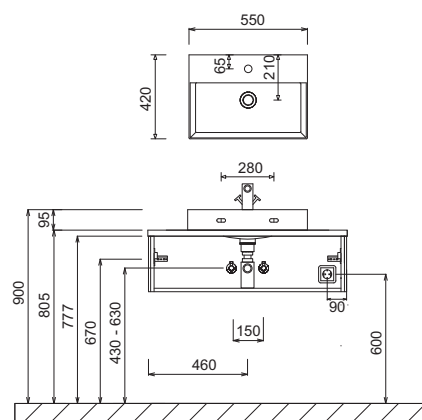
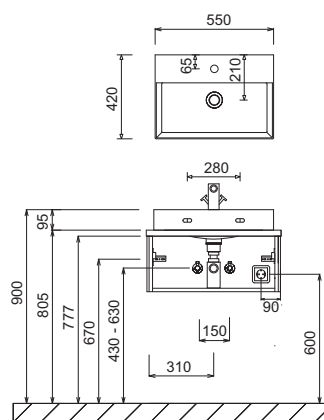

Waschtische ohne Befestigungskonsolen werden mit Silikon an der Wand und auf den Möbelseiten befestigt!

STONEPLUS:

Die Temperatur des Gebrauchswassers darf 55° C nicht überschreiten. Haarfärbemittel müssen bei Kontakt mit der Oberfläche innerhalb weniger Sekunden entfernt werden, um Fleckenbildung zu vermeiden.

Toleranzen:

Die Maßtoleranzen (+/- 5mm) und Ebenheitstoleranzen (DIN 18202) unterliegen den üblichen materialspezifischen Toleranzen für Bauwerkstoffe, anlehnend an die DIN 18202.

Programm 070 - Maßskizzen

WTA 4255 1 + APA 5012 63 + SET 2912

2x WTA 4255 1 + APA 5014 63 + SET 2914

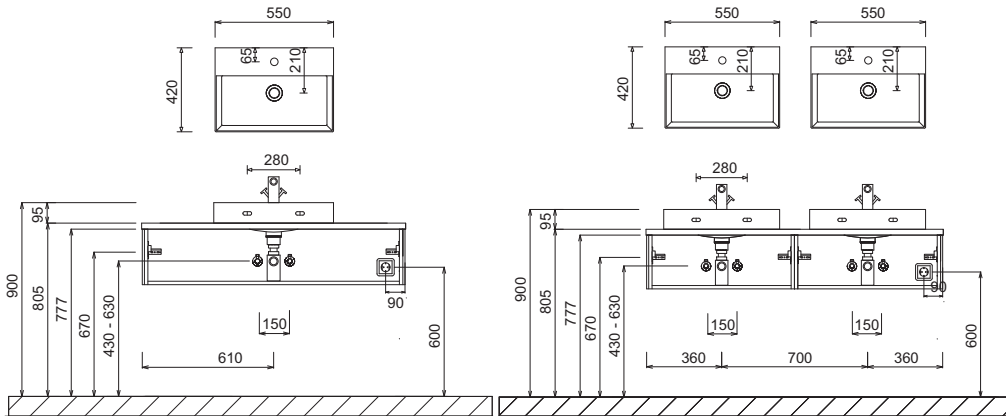

Einbauspiegelschrank

Elektroanschlüsse für Spiegelschränke

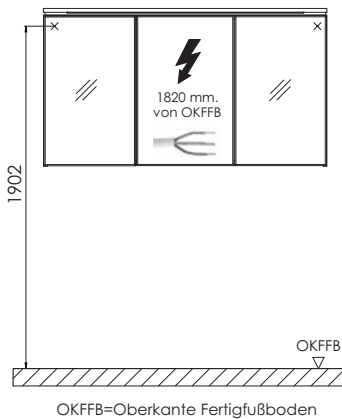
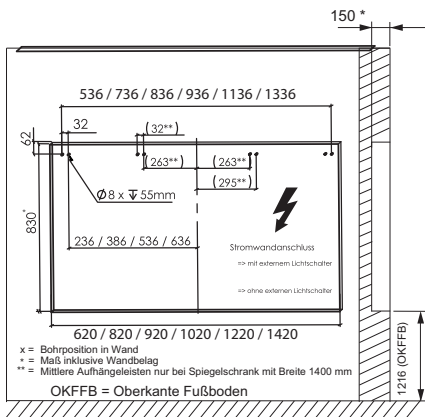

Waschtische ohne Befestigungskonsolen werden mit Silikon an der Wand und auf den Möbelseiten befestigt!

STONEPLUS:

Die Temperatur des Gebrauchswassers darf 55° C nicht überschreiten. Haarfärbemittel müssen bei Kontakt mit der Oberfläche innerhalb weniger Sekunden entfernt werden, um Fleckenbildung zu vermeiden.

Toleranzen:

Die Maßtoleranzen (+/- 5mm) und Ebenheitstoleranzen (DIN 18202) unterliegen den üblichen materialspezifischen Toleranzen für Baustoffe, anlehnend an die DIN 18202.