

# Speed

Programm 038



## Frontdekore



Nr. 777 Cosmos grey matt



Nr. 793 Edelweiß matt



Nr. 891 Quarzgrau matt



Nr. 893 Titangrau matt



Nr. 686 Anthrazit hgl.

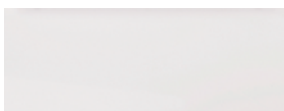

Nr. 722 Polarweiß hgl.



Nr. 755 Hacienda Schwarz



Nr. 769 Hacienda Grau



Nr. 792 Ulme Nachbildung



Nr. 680 Charleston Eiche



Nr. 784 Eiche hell Nachbildung



Nr. 785 Eiche natur Nachbildung



Nr. 786 Eiche Trüffel

## Korpusdekore

\* Hochglanz Korpus gegen Aufpreis

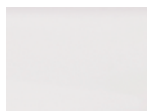

Nr. 111  
Weiß matt



Nr. 177  
Cosmos grey  
matt



Nr. 191  
Quarzgrau matt



Nr. 193  
Titangrau matt



\*Nr. 121  
Anthrazit hgl.

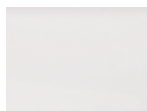

\*Nr. 161  
Weiß hgl.



Nr. 169  
Hacienda Grau



Nr. 155  
Hacienda Schwarz



Nr. 192  
Ulme Nachbildung



Nr. 180  
Charleston Eiche



Nr. 184  
Eiche hell  
Nachbildung



Nr. 185  
Eiche natur  
Nachbildung



Nr. 186  
Eiche Trüffel

## Griffvarianten



Nr. 320 Stangengriff chrom

Griffbohrung bei geraden  
Fronten: 96 mm / 384 mm

## Waschtischfarben

Mineralguss-  
Möbelwaschtische



Nr. 1  
Weiß

Keramik -  
Möbelwaschtische



Nr. 1  
Weiß

## Technik

Auszüge und Schubkästen

Nr. 554

Premium-Technik mit Dämpfung

Türen mit integriertem Dämpfungssystem

## Spiegelschränke

Serie 1



Serie 2



Serie 3

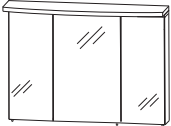
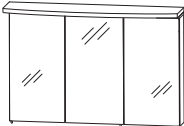
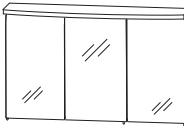
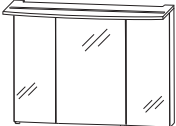

# Programm 038 - Typenliste

Tiefenangabe entspricht der Korpus-tiefe		Tiefe in mm	Breite in mm	Höhe in mm	Artikelnummer	Anschlag	Aufpreis Hochglanz Korpus
<b>Spiegelschränke Serie 1</b>							
	inkl. Griffstifte	150	800	680	<b>S 2 A 4 3 8 0 5 5</b>		
<b>Spiegelschrank</b> Gesims (300 mm tief) 1 LED-Einbauleuchte 4,0 Watt / Converter 15 Watt Energieeffizienzklasse: A 1 Zwischenplatte 3 Spiegeltüren auf Trägerplatte 2 Mittelwände, 6 Glasfachböden 1 Schalter-Steckdosen-Element Türbreiten: 238 mm / 312 mm / 238 mm  Optionales Zubehör: LED-Waschplatzbeleuchtung					P Z 1 0 6 3 6 0		
	inkl. Griffstifte	150	1000	680	<b>S 2 A 4 3 1 0 5 5</b>		
<b>Spiegelschrank</b> Gesims (300 mm tief) 1 LED-Einbauleuchte 4,0 Watt / Converter 15 Watt Energieeffizienzklasse: A 1 Zwischenplatte 3 Spiegeltüren auf Trägerplatte 2 Mittelwände, 6 Glasfachböden 1 Schalter-Steckdosen-Element Türbreiten: 288 mm / 412 mm / 288 mm  Optionales Zubehör: LED-Waschplatzbeleuchtung					P Z 1 0 6 3 9 0		
	inkl. Griffstifte	150	1200	680	<b>S 2 A 4 3 1 2 5 5</b>		
<b>Spiegelschrank</b> Gesims (300 mm tief) 1 LED-Einbauleuchte 4,0 Watt / Converter 15 Watt 1 Zwischenplatte 3 Spiegeltüren auf Trägerplatte 2 Mittelwände, 6 Glasfachböden 1 Schalter-Steckdosen-Element Türbreiten: 388 mm / 412 mm / 388 mm  Optionales Zubehör: LED-Waschplatzbeleuchtung					P Z 1 0 6 3 1 2		
<b>Spiegelschränke Serie 2</b>							
	inkl. Griffblöcke	150	800	649	<b>S 2 A 4 3 8 0 8 1</b>		
<b>Spiegelschrank</b> 1 LED-Flächenleuchte 11,52 Watt / Converter 30 Watt Energieeffizienzklasse: A 3 Spiegeltüren auf Trägerplatte 2 Mittelwände 6 Glasfachböden 1 Schalter-Steckdosen-Element Türbreiten: 238 mm / 312 mm / 238 mm  Optionales Zubehör: LED-Waschplatzbeleuchtung					P Z 1 0 6 3 6 0		



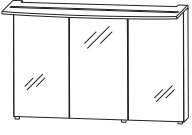
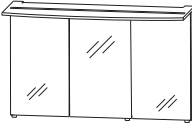
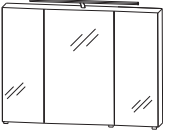
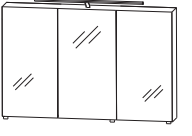

Passendes Zubehör finden Sie im separaten Register!

# Programm 038 - Typenliste

Tiefenangabe entspricht der Korpus-tiefe		Tiefe in mm	Breite in mm	Höhe in mm	Artikelnummer	Anschlag	Aufpreis Hoch- glanz Korpus
<b>Spiegelschränke Serie 2</b>							
	<p><b>Spiegelschrank</b>            1 LED-Flächenleuchte            14,4 Watt / Converter 30 Watt            Energieeffizienzklasse: A            3 Spiegeltüren auf Trägerplatte            2 Mittelwände            6 Glasfachböden            1 Schalter-Steckdosen-Element            Türbreiten: 288 mm / 412 mm / 288 mm</p> <p>Inkl. Griffblöcke</p> <p>Optionales Zubehör:            LED-Waschplatzbeleuchtung</p>	150	1000	649	<b>S 2 A 4 3 1 0 8 1</b>		
					P Z 1 0 6 3 9 0		
	<p><b>Spiegelschrank</b>            1 LED-Flächenleuchte            17,8 Watt / Converter 30 Watt            Energieeffizienzklasse: A            3 Spiegeltüren auf Trägerplatte            2 Mittelwände            6 Glasfachböden            1 Schalter-Steckdosen-Element            Türbreiten: 388 mm / 412 mm / 388 mm</p> <p>Inkl. Griffblöcke</p> <p>Optionales Zubehör:            LED-Waschplatzbeleuchtung</p>	150	1200	649	<b>S 2 A 4 3 1 2 8 1</b>		
					P Z 1 0 6 3 1 2		
<b>Spiegelschränke Serie 3</b>							
	<p><b>Spiegelschrank</b>            3 Spiegeltüren auf Trägerplatte            2 Mittelwände            6 Glasfachböden            1 LED-Aufbauleuchte 600 mm            11,5 Watt / Converter 15 Watt            Energieeffizienzklasse: A            1 Schalter-Steckdosen-Element            Türbreiten: 238 mm / 312 mm / 238 mm</p> <p>Inkl. Griffblöcke</p> <p>Optionales Zubehör:            LED-Waschplatzbeleuchtung</p>	150	800	640	<b>S 2 A 4 3 8 0 A 1</b>		
					P Z 1 0 6 3 6 0		
	<p><b>Spiegelschrank</b>            3 Spiegeltüren auf Trägerplatte            2 Mittelwände            6 Glasfachböden            1 LED-Aufbauleuchte 600 mm            11,5 Watt / Converter 30 Watt            Energieeffizienzklasse: A            1 Schalter-Steckdosen-Element            Türbreiten: 288 mm / 412 mm / 288 mm</p> <p>Inkl. Griffblöcke</p> <p>Optionales Zubehör:            LED-Waschplatzbeleuchtung</p>	150	1000	640	<b>S 2 A 4 3 1 0 A 1</b>		
					P Z 1 0 6 3 9 0		

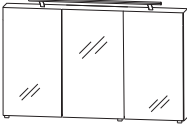



Passendes Zubehör finden Sie im separaten Register!

# Programm 038 - Typenliste

	Tiefe in mm	Breite in mm	Höhe in mm	Artikelnummer	Anschlag	Aufpreis Hoch- glanz Korpus
Tiefenangabe entspricht der Korpus-tiefe						
<b>Spiegelschränke Serie 3</b>						
 <p>inkl. Griffblöcke</p>	150	1200	640	<b>S 2 A 4 3 1 2 A 1</b>		
<p><b>Spiegelschrank</b>            3 Spiegeltüren auf Trägerplatte            2 Mittelwände            6 Glasfachböden            1 LED-Aufbauleuchte 900 mm            15,5 Watt / Converter 30 Watt            Energieeffizienzklasse: A            1 Schalter-Steckdosen-Element            Türbreiten: 388 mm / 412 mm / 388 mm</p> <p>Optionales Zubehör:            LED-Waschplatzbeleuchtung</p>				P Z 1 0 6 3 1 2		
<b>Mineralguss - Möbelwaschtische</b>						
	520	806	28	<b>W M M 8 5 0 8 1</b>		
<p><b>Mineralguss Möbelwaschtisch</b>            Farbton Weiß</p>						
	520	1006	28	<b>W M M 8 5 1 0 1</b>		
<p><b>Mineralguss Möbelwaschtisch</b>            Farbton Weiß</p>						
	520	1206	28	<b>W M M 8 5 2 0 1</b>		
<p><b>Mineralguss Möbelwaschtisch</b>            Farbton Weiß</p>						
<b>Keramik - Möbelwaschtische</b>						
	547	820	28	<b>W T M 8 5 0 8 1</b>		
<p><b>Keramik Möbelwaschtisch</b>            Farbton Weiß</p> <p><b>ohne LED-Beleuchtung</b>  <b>mit LED-Beleuchtung</b>            1 LED-Converter 12 V, 15 Watt            Energieeffizienzklasse: A            inkl. Kippschalter</p> <p>Optionales Zubehör:            Bewegungssensor für LED-Beleuchtung</p>	547	820	28	<b>W T M 8 5 0 8 B 1</b>		
				P Z 1 1 4 1		

Passendes Zubehör finden Sie im separaten Register!

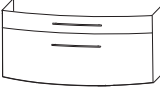
# Programm 038 - Typenliste

Tiefenangabe entspricht der Korpus-tiefe		Tiefe in mm	Breite in mm	Höhe in mm	Artikelnummer		Anschlag	Aufpreis Hoch- glanz Korpus
<b>Keramik - Möbelwaschtische</b>								
	<b>Keramik Möbelwaschtisch</b> Farbton Weiß							
	<b>ohne LED-Beleuchtung</b>	547	1020	28	<b>WTM 8 5 1 0</b>	<b>1</b>		
	<b>mit LED-Beleuchtung</b> 1 LED-Converter 12 V, 15 Watt Energieeffizienzklasse: A inkl. Kippschalter	547	1020	28	<b>WTM 8 5 1 0 B</b>	<b>1</b>		
	Optionales Zubehör: Bewegungssensor für LED-Beleuchtung				P Z	1 1 4 1		
	<b>Keramik Möbelwaschtisch</b> Farbton Weiß							
	<b>ohne LED-Beleuchtung</b>	547	1220	28	<b>WTM 8 5 2 0</b>	<b>1</b>		
	<b>mit LED-Beleuchtung</b> 1 LED-Converter 12 V, 15 Watt Energieeffizienzklasse: A inkl. Kippschalter	547	1220	28	<b>WTM 8 5 2 0 B</b>	<b>1</b>		
	Optionales Zubehör: Bewegungssensor für LED-Beleuchtung				P Z	1 1 4 1		
<b>Waschtischunterschranke</b>								
	<b>Waschtischunterschrank</b> 1 Metallschubkasten mit Einzugsdämpfung und Siphonausschnitt 1 Metallauszug mit Einzugsdämpfung und Reling  seitliche Korpus-tiefe = 430 mm	506	800	480	<b>WUA 3 5 8 0</b>	<b>1 4</b>		
	Optionales Zubehör: Raumsparsiphon DN 40 Raumsparsiphon DN 32				P Z	1 3 6 7 P Z 1 4 2 3		
	<b>Waschtischunterschrank</b> 1 Metallschubkasten mit Einzugsdämpfung und Siphonausschnitt 1 Metallauszug mit Einzugsdämpfung und Reling  seitliche Korpus-tiefe = 400 mm	506	1000	480	<b>WUA 3 5 1 0</b>	<b>1 4</b>		
	Optionales Zubehör: Raumsparsiphon DN 40 Raumsparsiphon DN 32				P Z	1 3 6 7 P Z 1 4 2 3		

Passendes Zubehör finden Sie im separaten Register!

# Programm 038 - Typenliste

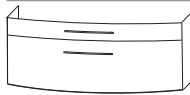
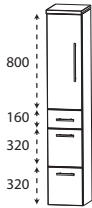
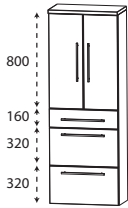
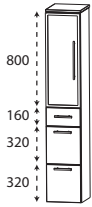
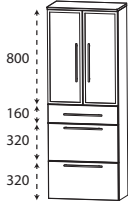
	Tiefe in mm	Breite in mm	Höhe in mm	Artikelnummer	Anschlag	Aufpreis Hoch- glanz Korpus
Tiefenangabe entspricht der Korpus-tiefe						
<b>Waschtischunterschränke</b>						
	506	1200	480	<b>W U A 3 5 1 2 1 4</b>		
<p><b>Waschtischunterschrank</b>            1 Metallschubkasten mit Einzugsdämpfung und Siphonausschnitt            1 Metallauszug mit Einzugsdämpfung und Reling</p> <p>seitliche Korpus-tiefe = 370 mm</p> <p>Optionales Zubehör:            Raumspar-siphon DN 40            Raumspar-siphon DN 32</p>						
				P Z 1 3 6 7 P Z 1 4 2 3		
<b>Hochschränke</b>						
	300	300	1616	<b>H N A 0 9 3 A</b>	L/R	
	300	400	1616	<b>H N A 0 9 4 A</b>	L/R	
<p><b>Hochschrank</b>            1 Tür            2 Glasfachböden (o.)            1 Metallschubkasten mit Einzugsdämpfung            2 Metallauszüge mit Einzugsdämpfung            1 Abdeckplatte 325 mm tief</p>						
	300	600	1616	<b>H N A 0 9 6 A</b>		
<p><b>Hochschrank</b>            2 Türen            2 Glasfachböden (o.)            1 Metallschubkasten mit Einzugsdämpfung            2 Metallauszüge mit Einzugsdämpfung            1 Abdeckplatte 325 mm tief</p>						
	300	300	1616	<b>H N A 0 9 3 B</b>	L/R	
<p><b>Hochschrank</b>            1 Alu Rahmentür mit satiniertem Glas            2 Glasfachböden (o.)            2 Metallauszüge mit Einzugsdämpfung            1 Metallschubkasten mit Einzugsdämpfung            1 Abdeckplatte 325 mm tief</p>						
	300	600	1616	<b>H N A 0 9 6 B</b>		
<p><b>Hochschrank</b>            2 Alu Rahmentüren mit satiniertem Glas            2 Glasfachböden (o.)            1 Metallschubkasten mit Einzugsdämpfung            2 Metallauszüge mit Einzugsdämpfung            1 Abdeckplatte 325 mm tief</p>						

Passendes Zubehör finden Sie im separaten Register!

# Programm 038 - Typenliste

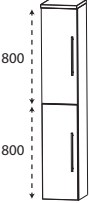
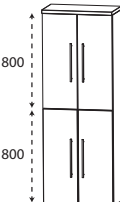
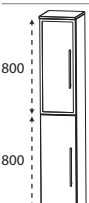
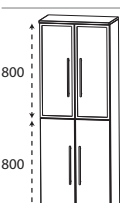
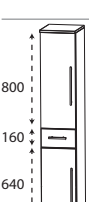
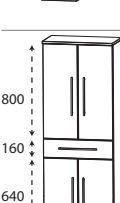
Tiefenangabe entspricht der Korpus­tiefe		Tiefe in mm	Breite in mm	Höhe in mm	Artikelnummer	Anschlag	Aufpreis Hoch- glanz Korpus
	<b>Hochschrank</b> 2 Türen 2 Glasfachböden (o.) 2 Glasfachböden (u.) 1 Abdeckplatte 325 mm tief	300	300	1616	<b>H N A 0 3 3 A</b>	L/R	
		300	400	1616	<b>H N A 0 3 4 A</b>	L/R	
	<b>Hochschrank</b> 4 Türen 2 Glasfachböden (o.) 2 Glasfachböden (u.) 1 Abdeckplatte 325 mm tief	300	600	1616	<b>H N A 0 3 6 A</b>		
	<b>Hochschrank</b> 1 Alu Rahmentür 1 Tür 2 Glasfachböden (o.) 2 Glasfachböden (u.) 1 Abdeckplatte 325 mm tief	300	300	1616	<b>H N A 0 3 3 B</b>	L/R	
	<b>Hochschrank</b> 2 Alu Rahmentüren 2 Türen 2 Glasfachböden (o.) 2 Glasfachböden (u.) 1 Abdeckplatte 325 mm tief	300	600	1616	<b>H N A 0 3 6 B</b>		
	<b>Hochschrank</b> 1 Tür 2 Glasfachböden (o.) 1 Metallschubkasten mit Einzugsdämpfung 1 Tür 1 Glasfachboden (u.) 1 Abdeckplatte 325 mm tief	300	300	1616	<b>H N A 0 5 3 A</b>	L/R	
		300	400	1616	<b>H N A 0 5 4 A</b>	L/R	
	<b>Hochschrank</b> 2 Türen 2 Glasfachböden (o.) 1 Metallschubkasten mit Auszugsdämpfung 2 Türen 1 Glasfachboden (u.) 1 Abdeckplatte 325 mm tief	300	600	1616	<b>H N A 0 5 6 A</b>		

Passendes Zubehör finden Sie im separaten Register!



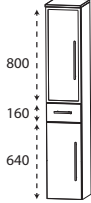
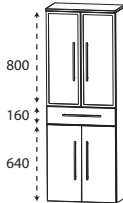
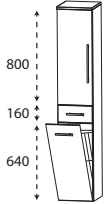
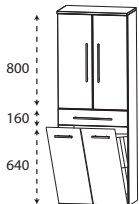
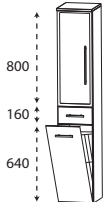
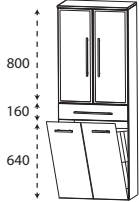

# Programm 038 - Typenliste

Tiefenangabe entspricht der Korpus-tiefe		Tiefe in mm	Breite in mm	Höhe in mm	Artikelnummer	Anschlag	Aufpreis Hochglanz Korpus
<b>Hochschränke</b>							
	<b>Hochschrank</b> 1 Alu Rahmentür mit satiniertem Glas 2 Glasfachböden (o.) 1 Metallschubkasten 1 Tür 1 Glasfachboden (u.) 1 Abdeckplatte 325 mm tief	300	300	1616	<b>H N A 0 5 3 B</b>	L/R	
	<b>Hochschrank</b> 2 Alu Rahmentüren mit satiniertem Glas 2 Glasfachböden (o.) 1 Metallschubkasten 2 Türen 1 Glasfachboden (u.) 1 Abdeckplatte 325 mm tief	300	600	1616	<b>H N A 0 5 6 B</b>		
	<b>Hochschrank mit Wäschekippe</b> 1 Tür 2 Glasfachböden 1 Metallschubkasten mit Einzugsdämpfung 1 Wäschekippe mit Drahtkorb 1 Abdeckplatte 325 mm tief  Volumen Wäschekippe: 25 Liter  Volumen Wäschekippe: 35 Liter	300	300	1616	<b>H N A 0 5 3 A</b>	<b>W</b> L/R	
		300	400	1616	<b>H N A 0 5 4 A</b>	<b>W</b> L/R	
	<b>Hochschrank mit Wäschekippe</b> 2 Türen 2 Glasfachböden (o.) 1 Metallschubkasten mit Einzugsdämpfung 1 Wäschekippe mit Drahtkorb 1 Abdeckplatte 325 mm tief  Volumen Wäschekippe: 55 Liter	300	600	1616	<b>H N A 0 5 6 A</b>	<b>W</b>	
	<b>Hochschrank mit Wäschekippe</b> 1 Alu Rahmentür mit satiniertem Glas 2 Glasfachböden (o.) 1 Metallschubkasten mit Einzugsdämpfung 1 Wäschekippe mit Drahtkorb 1 Abdeckplatte 325 mm tief  Volumen Wäschekippe: 25 Liter	300	300	1616	<b>H N A 0 5 3 B</b>	<b>W</b> L/R	
	<b>Hochschrank mit Wäschekippe</b> 2 Alu Rahmentüren mit satiniertem Glas 2 Glasfachböden (o.) 1 Metallschubkasten mit Einzugsdämpfung 1 Wäschekippe mit Drahtkorb 1 Abdeckplatte 325 mm tief  Volumen Wäschekippe: 55 Liter	300	600	1616	<b>H N A 0 5 6 B</b>	<b>W</b>	

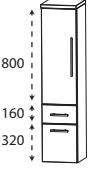
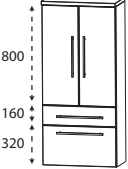
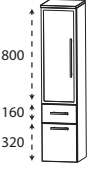

Passendes Zubehör finden Sie im separaten Register!

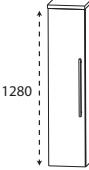
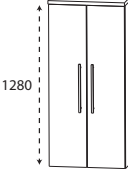
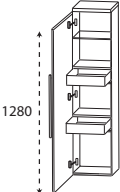
# Programm 038 - Typenliste

Tiefenangabe entspricht der Korpus-tiefe		Tiefe in mm	Breite in mm	Höhe in mm	Artikelnummer	Anschlag	Aufpreis Hoch- glanz Korpus
	<b>Mittelschrank</b> 1 Tür 2 Glasfachböden (o.) 1 Metallauszug mit Einzugsdämpfung 1 Metallschubkasten mit Einzugsdämpfung 1 Abdeckplatte 325 mm tief	300	300	1296	<b>M N A 8 8 3 A</b>	L/R	
		300	400	1296	<b>M N A 8 8 4 A</b>	L/R	
	<b>Mittelschrank</b> 2 Türen 2 Glasfachböden (o.) 1 Metallauszug mit Einzugsdämpfung 1 Metallschubkasten mit Einzugsdämpfung 1 Abdeckplatte 325 mm tief	300	600	1296	<b>M N A 8 8 6 A</b>		
	<b>Mittelschrank</b> 1 Alu Rahmentür mit satiniertem Glas 2 Glasfachböden (o.) 1 Metallauszug mit Einzugsdämpfung 1 Metallschubkasten mit Einzugsdämpfung 1 Abdeckplatte 325 mm tief	300	300	1296	<b>M N A 8 8 3 B</b>	L/R	
	<b>Mittelschrank</b> 2 Alu Rahmentüren mit satiniertem Glas 2 Glasfachböden (o.) 1 Metallauszug 1 Metallschubkasten 1 Abdeckplatte 325 mm tief	300	600	1296	<b>M N A 8 8 6 B</b>		
	<b>Mittelschrank</b> 1 Tür 4 Glasfachböden 1 Abdeckplatte 325 mm tief	300	300	1296	<b>M N A 8 1 3 A</b>	L/R	
		300	400	1296	<b>M N A 8 1 4 A</b>	L/R	
	<b>Mittelschrank</b> 2 Türen 4 Glasfachböden 1 Abdeckplatte 325 mm tief	300	600	1296	<b>M N A 8 1 6 A</b>		
	<b>Mittelschrank mit Innenschubkästen</b> 1 Tür 2 Metall-Innenschubkästen mit Einzugsdämpfung 1 Glasfachboden 1 Abdeckplatte 325 mm tief	300	300	1296	<b>M N A 8 4 3 A</b>	L/R	
		300	400	1296	<b>M N A 8 4 4 A</b>	L/R	

Passendes Zubehör finden Sie im separaten Register!

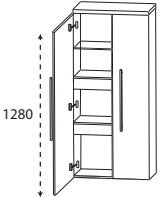
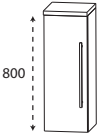
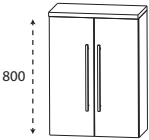
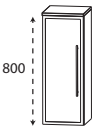
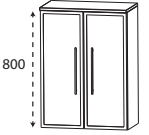
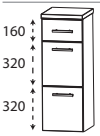
# Programm 038 - Typenliste

Tiefenangabe entspricht der Korpus-tiefe		Tiefe in mm	Breite in mm	Höhe in mm	Artikelnummer	Anschlag	Aufpreis Hochglanz Korpus
<b>Mittelschränke</b>							
	<b>Mittelschrank mit Innenschubkästen</b> 2 Türen 1 durchgängiger Glasfachboden 2 durchgängige Metall-Innenschubkästen mit Einzugsdämpfung 1 Abdeckplatte 325 mm tief	300	600	1296	<b>M N A 8 4 6 A</b>		
<b>Highboards</b>							
	<b>Highboard</b> 1 Tür 2 Glasfachböden 1 Abdeckplatte 325 mm tief	300	300	816	<b>H B A 5 1 3 A</b>	L/R	
		300	400	816	<b>H B A 5 1 4 A</b>	L/R	
	<b>Highboard</b> 2 Türen 2 Glasfachböden 1 Abdeckplatte 325 mm tief	300	600	816	<b>H B A 5 1 6 A</b>		
	<b>Highboard</b> 1 Alu Rahmentür 2 Glasfachböden 1 Abdeckplatte 325 mm tief	300	300	816	<b>H B A 5 1 3 B</b>	L/R	
	<b>Highboard</b> 2 Alu Rahmentüren 2 Glasfachböden 1 Abdeckplatte 325 mm tief	300	600	816	<b>H B A 5 1 6 B</b>		
	<b>Highboard</b> 1 Metallschubkasten mit Einzugsdämpfung 2 Metallauszüge mit Einzugsdämpfung 1 Abdeckplatte 325 mm tief	300	300	816	<b>H B A 5 6 3 A</b>		
		300	400	816	<b>H B A 5 6 4 A</b>		
	<b>Highboard</b> 1 Metallschubkasten mit Einzugsdämpfung 2 Metallauszüge mit Einzugsdämpfung 1 Abdeckplatte 325 mm tief	300	600	816	<b>H B A 5 6 6 A</b>		

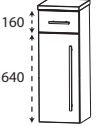
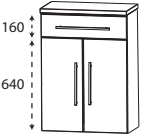
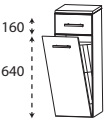
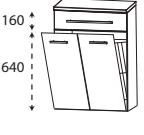
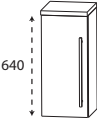
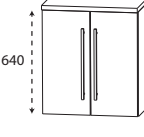
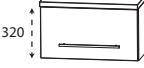

Passendes Zubehör finden Sie im separaten Register!

# Programm 038 - Typenliste

Tiefenangabe entspricht der Korpus-tiefe		Tiefe in mm	Breite in mm	Höhe in mm	Artikelnummer	Anschlag	Aufpreis Hochglanz Korpus
<b>Highboards</b>							
 <p>160 640</p>	<b>Highboard</b> 1 Metallschubkasten mit Einzugsdämpfung 1 Tür 1 Glasfachboden 1 Abdeckplatte 325 mm tief	300	300	816	<b>H B A 5 5 3 A</b>	L/R	
		300	400	816	<b>H B A 5 5 4 A</b>	L/R	
 <p>160 640</p>	<b>Highboard</b> 1 Metallschubkasten mit Einzugsdämpfung 2 Türen 1 Glasfachboden 1 Abdeckplatte 325 mm tief	300	600	816	<b>H B A 5 5 6 A</b>		
 <p>160 640</p>	<b>Highboard mit Wäschekippe</b> 1 Metallschubkasten mit Einzugsdämpfung 1 Wäschekippe mit Drahtkorb 1 Abdeckplatte 325 mm tief  Volumen Wäschekippe: 25 Liter Volumen Wäschekippe: 35 Liter	300	300	816	<b>H B A 5 5 3 A</b>	<b>W</b>	
		300	400	816	<b>H B A 5 5 4 A</b>	<b>W</b>	
 <p>160 640</p>	<b>Highboard mit Wäschekippe</b> 1 Metallschubkasten mit Einzugsdämpfung 1 Wäschekippe mit Drahtkorb 1 Abdeckplatte 325 mm tief  Volumen Wäschekippe: 55 Liter	300	600	816	<b>H B A 5 5 6 A</b>	<b>W</b>	
<b>Oberschränke</b>							
 <p>640</p>	<b>Oberschrank</b> 1 Tür 1 Glasfachboden 1 Abdeckplatte 180 mm tief	150	300	656	<b>O G A 4 1 3 A</b>	L/R	
		150	400	656	<b>O G A 4 1 4 A</b>	L/R	
 <p>640</p>	<b>Oberschrank</b> 2 Türen 1 Glasfachboden 1 Abdeckplatte 180 mm tief	150	600	656	<b>O G A 4 1 6 A</b>		
 <p>320</p>	<b>Oberschrank</b> 1 Klapptür 1 Abdeckplatte 260 mm tief	230	600	336	<b>O M A 2 1 6 A</b>	<b>K</b>	

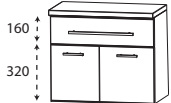

Passendes Zubehör finden Sie im separaten Register!

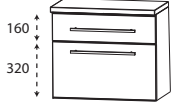
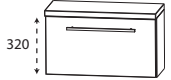
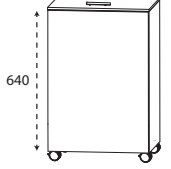
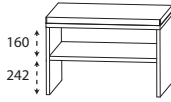
# Programm 038 - Typenliste

Tiefenangabe entspricht der Korpus-tiefe		Tiefe in mm	Breite in mm	Höhe in mm	Artikelnummer	Anschlag	Aufpreis Hochglanz Korpus
<b>Unterschränke</b>							
	<b>Unterschrank</b> 1 Metallschubkasten mit Einzugsdämpfung 1 Tür 1 Abdeckplatte 325 mm tief	300	300	496	<b>U N A 3 2 3 A</b>	L/R	
		300	400	496	<b>U N A 3 2 4 A</b>	L/R	
	<b>Unterschrank</b> 1 Metallschubkasten mit Einzugsdämpfung 2 Türen 1 Abdeckplatte 325 mm tief	300	600	496	<b>U N A 3 2 6 A</b>		
	<b>Unterschrank</b> 1 Metallschubkasten mit Einzugsdämpfung 1 Metallauszug mit Einzugsdämpfung 1 Abdeckplatte 325 mm tief	300	300	496	<b>U N A 3 4 3 A</b>		
		300	400	496	<b>U N A 3 4 4 A</b>		
	<b>Unterschrank</b> 1 Metallschubkasten mit Einzugsdämpfung 1 Metallauszug mit Einzugsdämpfung 1 Abdeckplatte 325 mm tief	300	600	496	<b>U N A 3 4 6 A</b>		
	<b>Unterschrank</b> 1 Klapptür 1 Abdeckplatte 260 mm tief	230	600	336	<b>U M A 2 1 6 A K</b>		
<b>Wäscherolli</b>							
	<b>Wäscherolli</b> 1 Klappdeckel, inkl. Dämpfung 1 herausnehmbarer Wäschesack, waschbar 4 Rollen (2 feststellbar) Farbvariante entspricht der Korpusfarbe  Höhenangabe inkl. Rollen (100 mm)	470	470	756	<b>W R S 4 0 4 7</b>		
<b>Sitzbänke</b>							
	<b>Sitzbank</b> 1 Ablagefach 1 Sitzkissen aus Kunstleder in creme-weiß  Farbvariante entspricht der Korpusfarbe	450	600	508	<b>S E T B A N K 6</b>		

Passendes Zubehör finden Sie im separaten Register!

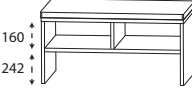
# Programm 038 - Typenliste

Tiefenangabe entspricht der Korpusstärke		Tiefe in mm	Breite in mm	Höhe in mm	Artikelnummer		Anschlag	Aufpreis Hoch- glanz Korpus
<b>Sitzbänke</b>								
	<b>Sitzbank</b> 2 Ablagefächer 1 Sitzkissen aus Kunstleder in creme-weiß	450	900	508	<b>S E T B A N K</b>	<b>9</b>		
	Farbvariante entspricht der Korpusfarbe							
<b>Glas - Ablageboarde</b>								
	<b>Glas - Ablageboard</b> inkl. Metallhalter							
	<b>400 mm breit</b> inkl. 2 Metallhalter	130	400	8	<b>A B G 1 3 4 0 0 8</b>			
	<b>600 mm breit</b> inkl. 2 Metallhalter	130	600	8	<b>A B G 1 3 6 0 0 8</b>			
	<b>800 mm breit</b> inkl. 2 Metallhalter	130	800	8	<b>A B G 1 3 8 0 0 8</b>			
	<b>1000 mm breit</b> inkl. 3 Metallhalter	130	1000	8	<b>A B G 1 3 1 0 0 8</b>			
	<b>1200 mm breit</b> inkl. 3 Metallhalter	130	1200	8	<b>A B G 1 3 1 2 0 8</b>			
<b>Steckboarde</b>								
	<b>Steckboard</b> rundum mit ABS-Dickkante inkl. Steckboardträger							
	<b>300 mm breit</b> inkl. 2 Steckboardträger	150	300	28	<b>S B G 6 0 3 0</b>			
	<b>400 mm breit</b> inkl. 2 Steckboardträger	150	400	28	<b>S B G 6 0 4 0</b>			
	<b>600 mm breit</b> inkl. 2 Steckboardträger	150	600	28	<b>S B G 6 0 6 0</b>			
	<b>800 mm breit</b> inkl. 3 Steckboardträger	150	800	28	<b>S B G 6 0 8 0</b>			
	<b>1000 mm breit</b> inkl. 3 Steckboardträger	150	1000	28	<b>S B G 6 0 1 0</b>			
	<b>1200 mm breit</b> inkl. 3 Steckboardträger	150	1200	28	<b>S B G 6 0 1 2</b>			

Passendes Zubehör finden Sie im separaten Register!

## Programm 038 - Blockbezeichnungen

- 1) PAB-SP08-A4  
2) PAB-SP08-K4

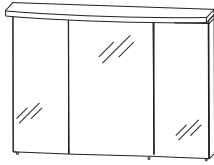

- 1) PAB-SP08-A5  
2) PAB-SP08-K5

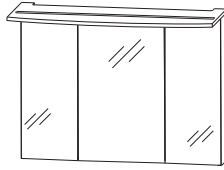

- 1) PAB-SP08-A6  
2) PAB-SP08-K6

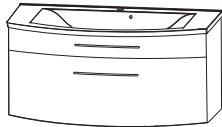
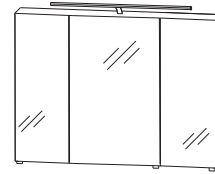

mit S2A 4380 55  
800 mm breit

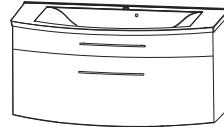

mit S2A 4380 81  
800 mm breit

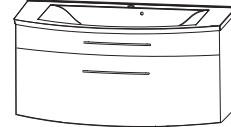

mit S2A 4380 A1  
800 mm breit

- 1) PAB-SP10-A4  
2) PAB-SP10-K4

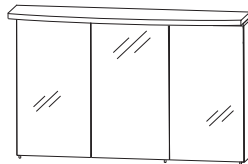

- 1) PAB-SP10-A5  
2) PAB-SP10-K5

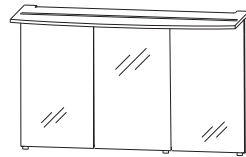

- 1) PAB-SP10-A6  
2) PAB-SP10-K6

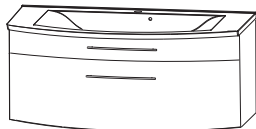
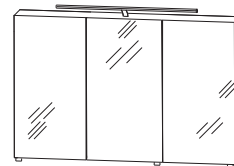

mit S2A 4310 55  
1000 mm breit

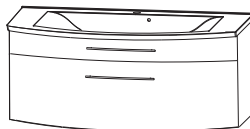

mit S2A 4310 81  
1000 mm breit

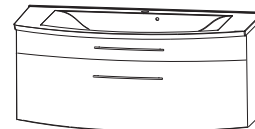

mit S2A 4310 A1  
1000 mm breit

- 1) PAB-SPEE-A4  
2) PAB-SPEE-K4

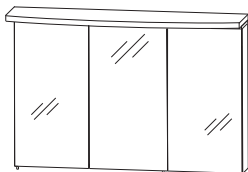

- 1) PAB-SPEE-A5  
2) PAB-SPEE-K5

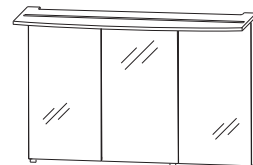

- 1) PAB-SPEE-A6  
2) PAB-SPEE-K6

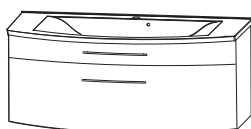
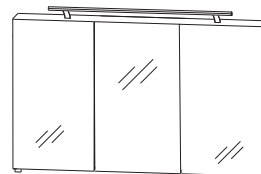

mit S2A 4312 55  
1200 mm breit

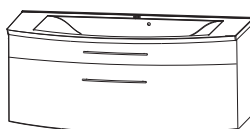

mit S2A 4312 81  
1200 mm breit

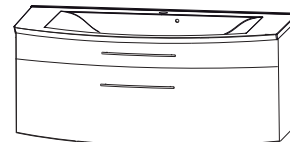

mit S2A 4312 A1  
1200 mm breit

- 1) Block mit Mineralguss-Waschtisch  
2) Block mit Keramik-Waschtisch

# Programm 038 - Maßskizzen

WMM 8508 1

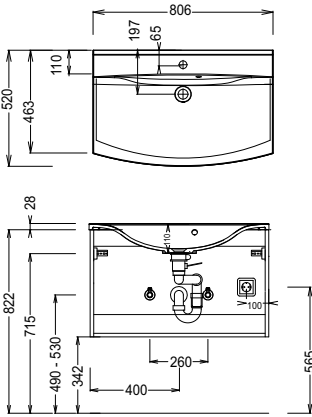

WMM 8510 1

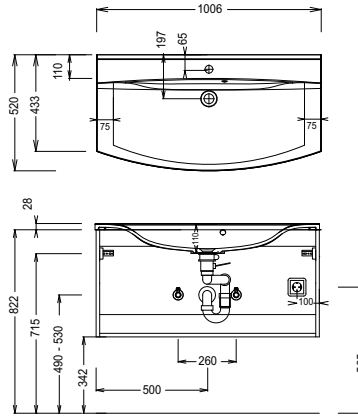

WMM 8520 1

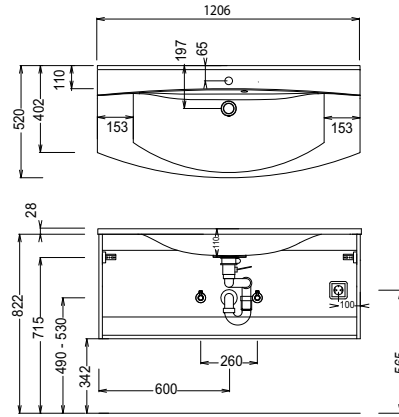

WTM 8508

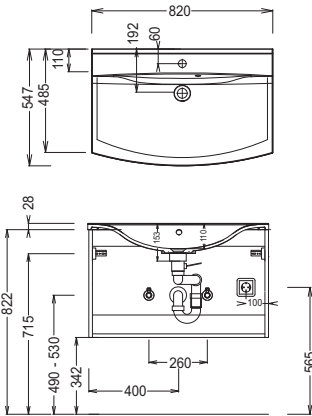

WTM 8510

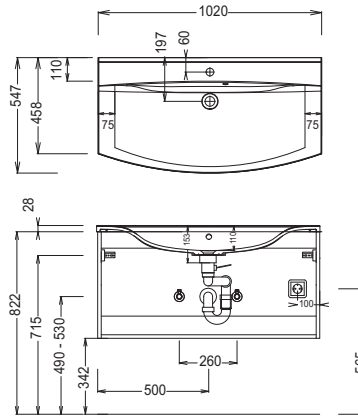

WTM 8520

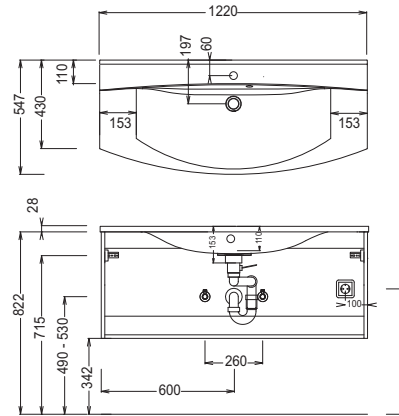

## Elektroanschlüsse für Spiegelschränke

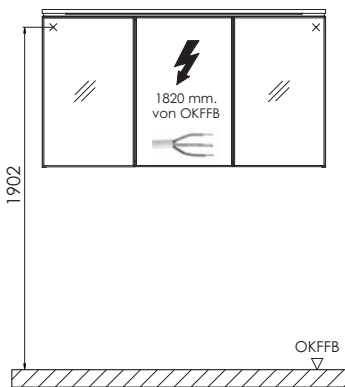

OKFFB=Oberkante Fertigfußboden

Bei Waschtischanlagen mit Befestigungsschrauben müssen die Maße zum Bohren vor Ort, nach dem Auflegen des Waschtisches auf den Unterschrank, angezeichnet werden.

Waschtische ohne Befestigungskonsolen werden mit Silikon an der Wand und auf den Möbelseiten befestigt!

Mineralguss:

Die Temperatur des Gebrauchswassers darf 55° C nicht überschreiten. Haarfärbemittel müssen bei Kontakt mit der Oberfläche sofort entfernt werden, um Fleckenbildung zu vermeiden.

Toleranzen:

Die Maßtoleranzen (+/- 5mm) und Ebenheitstoleranzen (DIN 18202) unterliegen den üblichen materialspezifischen Toleranzen für Baustoffe, anlehnend an die DIN 18202.