



Frontdekore



Nr. 777 Cosmos Grey matt



Nr. 793 Edelweiß matt



Nr. 891 Quarzgrau matt



Nr. 893 Titangrau matt



Nr. 686 Anthrazit hgl.



Nr. 722 Polarweiß hgl.



Nr. 755 Hacienda Schwarz



Nr. 769 Hacienda Grau



Nr. 680 Charleston Eiche



Nr. 784 Eiche Hell
Nachbildung



Nr. 785 Eiche Natur
Nachbildung



Nr. 786 Eiche Trüffel

F Folierte Front

Korpusdekore

* Hochglanz Korpus gegen Aufpreis

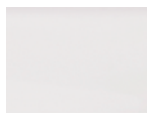

Nr. 111
Weiß matt



Nr. 177
Cosmos Grey
matt



Nr. 191
Quarzgrau matt



Nr. 193
Titangrau matt



*Nr. 121
Anthrazit hgl.



*Nr. 161
Weiß hgl.

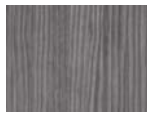

Nr. 169
Hacienda Grau



Nr. 155
Hacienda Schwarz



Nr. 180
Charleston Eiche



Nr. 184
Eiche Hell
Nachbildung



Nr. 185
Eiche Natur
Nachbildung



Nr. 186
Eiche Trüffel

Griffvarianten



Nr. 320 Stangengriff chrom

Griffbohrung bei geraden
Fronten: 96 mm / 384 mm

Waschtischfarben

Mineralguss-
Möbelwaschtische



Nr. 1
Weiß

Keramik -
Möbelwaschtische



Nr. 1
Weiß

Technik

Auszüge und Schubkästen

Nr. 554

Premium-Technik mit Dämpfung

Türen mit integriertem Dämpfungssystem

Spiegelschränke

Serie 1



Serie 2



Serie 3

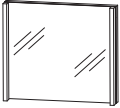
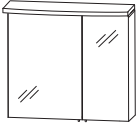
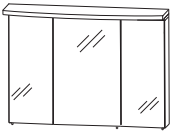

Programm 038 - Typenliste

| Tiefenangabe entspricht der Korpus­tiefe | | Tiefe in mm | Breite in mm | Höhe in mm | Artikelnummer | Anschlag | Aufpreis Hoch- glanz Korpus |
|---|--|----------------|-----------------|---------------|--------------------------|----------|--------------------------------------|
| Flächenspiegel | | | | | | | |
|  | <p>Flächenspiegel 2 vertikale LED-Beleuchtungselemente 2 x 6 Watt / Converter 30 Watt inkl. Kippschalter Dieses Produkt enthält eine Lichtquelle der Energieeffizienzklasse: G</p> <p>600 mm breit</p> <p>800 mm breit</p> <p>1000 mm breit</p> <p>1200 mm breit</p> | 43 | 600 | 640 | F S A 4 3 6 0 1 0 | | |
| | | 43 | 800 | 640 | F S A 4 3 8 0 1 0 | | |
| | | 43 | 1000 | 640 | F S A 4 3 1 0 1 0 | | |
| | | 43 | 1200 | 640 | F S A 4 3 1 2 1 0 | | |
| Spiegelschränke Serie 1 | | | | | | | |
|  | <p>Spiegelschrank Gesims (300 mm tief) 1 LED-Einbauleuchte 4,0 Watt / Converter 15 Watt 1 Zwischenplatte 2 Spiegeltüren auf Trägerplatte 2 Glasfachböden 1 Schalter-Steckdosen-Element Türbreiten: 396 mm / 196 mm Dieses Produkt enthält eine Lichtquelle der Energieeffizienzklasse: G</p> <p>Optionales Zubehör: LED-Waschplatzbeleuchtung</p> | 150 | 600 | 680 | S 2 A 4 3 6 0 5 5 | | |
| inkl. Griffstifte Türanschlag tauschbar | | | | | P Z 1 0 6 3 6 0 | | |
|  | <p>Spiegelschrank Gesims (300 mm tief) 1 LED-Einbauleuchte 4,0 Watt / Converter 15 Watt 1 Zwischenplatte 3 Spiegeltüren auf Trägerplatte 2 Mittelwände, 6 Glasfachböden 1 Schalter-Steckdosen-Element Türbreiten: 238 mm / 312 mm / 238 mm Dieses Produkt enthält eine Lichtquelle der Energieeffizienzklasse: G</p> <p>Optionales Zubehör: LED-Waschplatzbeleuchtung</p> | 150 | 800 | 680 | S 2 A 4 3 8 0 5 5 | | |
| inkl. Griffstifte | | | | | P Z 1 0 6 3 6 0 | | |

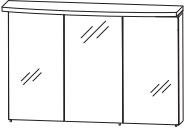

Passendes Zubehör finden Sie im separaten Register!

Programm 038 - Typenliste

| Tiefenangabe entspricht der Korpusstärke | | Tiefe in mm | Breite in mm | Höhe in mm | Artikelnummer | Anschlag | Aufpreis Hoch- glanz Korpus |
|--|---|----------------|-----------------|---------------|--------------------------|----------|--------------------------------------|
| Spiegelschränke Serie 1 | | | | | | | |
|  | <p>Spiegelschrank Gesims (300 mm tief) 1 LED-Einbauleuchte 4,0 Watt / Converter 15 Watt 1 Zwischenplatte 3 Spiegeltüren auf Trägerplatte 2 Mittelwände, 6 Glasfachböden 1 Schalter-Steckdosen-Element Türbreiten: 288 mm / 412 mm / 288 mm Dieses Produkt enthält eine Lichtquelle der Energieeffizienzklasse: G</p> <p>Optionales Zubehör: LED-Waschplatzbeleuchtung</p> | 150 | 1000 | 680 | S 2 A 4 3 1 0 5 5 | | |
| inkl. Griffstifte | | | | | P Z 1 0 6 3 9 0 | | |
|  | <p>Spiegelschrank Gesims (300 mm tief) 1 LED-Einbauleuchte 4,0 Watt / Converter 15 Watt 1 Zwischenplatte 3 Spiegeltüren auf Trägerplatte 2 Mittelwände, 6 Glasfachböden 1 Schalter-Steckdosen-Element Türbreiten: 388 mm / 412 mm / 388 mm Dieses Produkt enthält eine Lichtquelle der Energieeffizienzklasse: G</p> <p>Optionales Zubehör: LED-Waschplatzbeleuchtung</p> | 150 | 1200 | 680 | S 2 A 4 3 1 2 5 5 | | |
| inkl. Griffstifte | | | | | P Z 1 0 6 3 1 2 | | |
| Spiegelschränke Serie 2 | | | | | | | |
|  | <p>Spiegelschrank 1 LED-Flächenleuchte 8,18 Watt / Converter 15 Watt 2 Spiegeltüren auf Trägerplatte 2 Glasfachböden 1 Schalter-Steckdosen-Element Türbreiten: 396 mm / 196 mm Dieses Produkt enthält eine Lichtquelle der Energieeffizienzklasse: F</p> <p>Optionales Zubehör: LED-Waschplatzbeleuchtung</p> | 150 | 600 | 649 | S 2 A 4 3 6 0 8 1 | | |
| inkl. Griffblöcke Türanschlag tauschbar | | | | | P Z 1 0 6 3 6 0 | | |

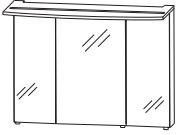
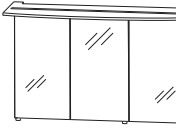
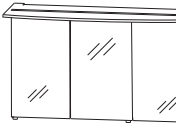

Passendes Zubehör finden Sie im separaten Register!

Programm 038 - Typenliste

| Tiefenangabe entspricht der Korpus-tiefe | | Tiefe in mm | Breite in mm | Höhe in mm | Artikelnummer | Anschlag | Aufpreis Hoch- glanz Korpus |
|--|--|----------------|-----------------|---------------|--------------------------|----------|--------------------------------------|
|  <p>inkl. Griffblöcke</p> | | 150 | 800 | 649 | S 2 A 4 3 8 0 8 1 | | |
| <p>Spiegelschrank 1 LED-Flächenleuchte 11,52 Watt / Converter 30 Watt 3 Spiegeltüren auf Trägerplatte 2 Mittelwände 6 Glasfachböden 1 Schalter-Steckdosen-Element Türbreiten: 238 mm / 312 mm / 238 mm Dieses Produkt enthält eine Lichtquelle der Energieeffizienzklasse: F</p> <p>Optionales Zubehör: LED-Waschplatzbeleuchtung</p> | | | | | P Z 1 0 6 3 6 0 | | |
|  <p>inkl. Griffblöcke</p> | | 150 | 1000 | 649 | S 2 A 4 3 1 0 8 1 | | |
| <p>Spiegelschrank 1 LED-Flächenleuchte 14,4 Watt / Converter 30 Watt 3 Spiegeltüren auf Trägerplatte 2 Mittelwände 6 Glasfachböden 1 Schalter-Steckdosen-Element Türbreiten: 288 mm / 412 mm / 288 mm Dieses Produkt enthält eine Lichtquelle der Energieeffizienzklasse: F</p> <p>Optionales Zubehör: LED-Waschplatzbeleuchtung</p> | | | | | P Z 1 0 6 3 9 0 | | |
|  <p>inkl. Griffblöcke</p> | | 150 | 1200 | 649 | S 2 A 4 3 1 2 8 1 | | |
| <p>Spiegelschrank 1 LED-Flächenleuchte 17,8 Watt / Converter 30 Watt 3 Spiegeltüren auf Trägerplatte 2 Mittelwände 6 Glasfachböden 1 Schalter-Steckdosen-Element Türbreiten: 388 mm / 412 mm / 388 mm Dieses Produkt enthält eine Lichtquelle der Energieeffizienzklasse: F</p> <p>Optionales Zubehör: LED-Waschplatzbeleuchtung</p> | | | | | P Z 1 0 6 3 1 2 | | |
| <h2>Spiegelschränke Serie 3</h2> | | | | | | | |
|  <p>inkl. Griffblöcke Türanschlag tauschbar</p> | | 150 | 600 | 640 | S 2 A 4 3 6 0 A 1 | | |
| <p>Spiegelschrank 2 Spiegeltüren auf Trägerplatte 2 Glasfachböden 1 LED-Aufbauleuchte 400 mm 8,4 Watt / Converter 15 Watt 1 Schalter-Steckdosen-Element Türbreiten: 396 mm / 196 mm Dieses Produkt enthält eine Lichtquelle der Energieeffizienzklasse: G</p> <p>Optionales Zubehör: LED-Waschplatzbeleuchtung</p> | | | | | P Z 1 0 6 3 6 0 | | |



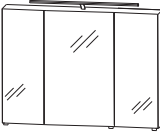
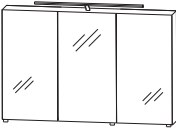
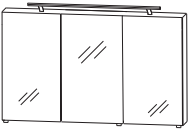

Passendes Zubehör finden Sie im separaten Register!

Programm 038 - Typenliste

| Tiefenangabe entspricht der Korpusstärke | | Tiefe in mm | Breite in mm | Höhe in mm | Artikelnummer | Anschlag | Aufpreis Hoch- glanz Korpus |
|--|--|----------------|-----------------|---------------|--------------------------|----------|--------------------------------------|
|  <p>Spiegelschrank 3 Spiegeltüren auf Trägerplatte 2 Mittelwände 6 Glasfachböden 1 LED-Aufbauleuchte 600 mm 11,5 Watt / Converter 15 Watt 1 Schalter-Steckdosen-Element Türbreiten: 238 mm / 312 mm / 238 mm Dieses Produkt enthält eine Lichtquelle der Energieeffizienzklasse: G</p> <p>Optionales Zubehör: LED-Waschplatzbeleuchtung</p> | | 150 | 800 | 640 | S 2 A 4 3 8 0 A 1 | | |
| <p>inkl. Griffblöcke</p> | | | | | P Z 1 0 6 3 6 0 | | |
|  <p>Spiegelschrank 3 Spiegeltüren auf Trägerplatte 2 Mittelwände 6 Glasfachböden 1 LED-Aufbauleuchte 600 mm 11,5 Watt / Converter 30 Watt 1 Schalter-Steckdosen-Element Türbreiten: 288 mm / 412 mm / 288 mm Dieses Produkt enthält eine Lichtquelle der Energieeffizienzklasse: G</p> <p>Optionales Zubehör: LED-Waschplatzbeleuchtung</p> | | 150 | 1000 | 640 | S 2 A 4 3 1 0 A 1 | | |
| <p>inkl. Griffblöcke</p> | | | | | P Z 1 0 6 3 9 0 | | |
|  <p>Spiegelschrank 3 Spiegeltüren auf Trägerplatte 2 Mittelwände 6 Glasfachböden 1 LED-Aufbauleuchte 900 mm 15,5 Watt / Converter 30 Watt 1 Schalter-Steckdosen-Element Türbreiten: 388 mm / 412 mm / 388 mm Dieses Produkt enthält eine Lichtquelle der Energieeffizienzklasse: G</p> <p>Optionales Zubehör: LED-Waschplatzbeleuchtung</p> | | 150 | 1200 | 640 | S 2 A 4 3 1 2 A 1 | | |
| <p>inkl. Griffblöcke</p> | | | | | P Z 1 0 6 3 1 2 | | |
| <h2>Mineralguss - Möbelwaschtische</h2> | | | | | | | |
|  <p>Mineralguss Möbelwaschtisch Farbton Weiß</p> | | 520 | 606 | 28 | WMM 8 5 0 6 1 | | |
|  <p>Mineralguss Möbelwaschtisch Farbton Weiß</p> | | 520 | 806 | 28 | WMM 8 5 0 8 1 | | |



Passendes Zubehör finden Sie im separaten Register!

Programm 038 - Typenliste

| Tiefenangabe entspricht der Korpus-tiefe | | Tiefe in mm | Breite in mm | Höhe in mm | Artikelnummer | Anschlag | Aufpreis Hoch- glanz Korpus |
|---|---|----------------|-----------------|---------------|----------------------|----------|--------------------------------------|
| Mineralguss - Möbelwaschtische | | | | | | | |
|  | Mineralguss Möbelwaschtisch Farbton Weiß | 520 | 1006 | 28 | WMM 8 5 1 0 | 1 | |
|  | Mineralguss Möbelwaschtisch Farbton Weiß | 520 | 1206 | 28 | WMM 8 5 2 0 | 1 | |
| Keramik - Möbelwaschtische | | | | | | | |
|  | Keramik Möbelwaschtisch Farbton Weiß | | | | | | |
| | ohne LED-Beleuchtung | 511 | 620 | 28 | WTM 8 5 0 6 | 1 | |
| | mit LED-Beleuchtung 1 LED-Converter 12 V, 15 Watt inkl. Kippschalter Dieses Produkt enthält eine Lichtquelle der Energieeffizienzklasse: F | 511 | 620 | 28 | WTM 8 5 0 6 B | 1 | |
| | Optionales Zubehör: Bewegungssensor für LED-Beleuchtung | | | | PZ | 1 1 4 1 | |
|  | Keramik Möbelwaschtisch Farbton Weiß | | | | | | |
| | ohne LED-Beleuchtung | 547 | 820 | 28 | WTM 8 5 0 8 | 1 | |
| | mit LED-Beleuchtung 1 LED-Converter 12 V, 15 Watt inkl. Kippschalter Dieses Produkt enthält eine Lichtquelle der Energieeffizienzklasse: F | 547 | 820 | 28 | WTM 8 5 0 8 B | 1 | |
| | Optionales Zubehör: Bewegungssensor für LED-Beleuchtung | | | | PZ | 1 1 4 1 | |
|  | Keramik Möbelwaschtisch Farbton Weiß | | | | | | |
| | ohne LED-Beleuchtung | 547 | 1020 | 28 | WTM 8 5 1 0 | 1 | |
| | mit LED-Beleuchtung 1 LED-Converter 12 V, 15 Watt inkl. Kippschalter Dieses Produkt enthält eine Lichtquelle der Energieeffizienzklasse: F | 547 | 1020 | 28 | WTM 8 5 1 0 B | 1 | |
| | Optionales Zubehör: Bewegungssensor für LED-Beleuchtung | | | | PZ | 1 1 4 1 | |

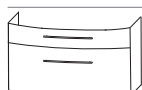

Passendes Zubehör finden Sie im separaten Register!

Programm 038 - Typenliste

| Tiefenangabe entspricht der Korpus-tiefe | Tiefe in mm | Breite in mm | Höhe in mm | Artikelnummer | Anschlag | Aufpreis Hochglanz Korpus |
|--|--|--------------|------------|----------------------------|----------|---------------------------|
| Keramik - Möbelwaschtische | | | | | | |
|  | Keramik Möbelwaschtisch Farbton Weiß | | | | | |
| | 547 | 1220 | 28 | WTM 8 5 2 0 1 | | |
| | 547 | 1220 | 28 | WTM 8 5 2 0 B 1 | | |
| | ohne LED-Beleuchtung mit LED-Beleuchtung 1 LED-Converter 12 V, 15 Watt inkl. Kippschalter Dieses Produkt enthält eine Lichtquelle der Energieeffizienzklasse: F | | | | | |
| | Optionales Zubehör: Bewegungssensor für LED-Beleuchtung | | | | | |
| | | | | P Z 1 1 4 1 | | |
| Waschtischunterschranke | | | | | | |
|  | Waschtischunterschrank | | | | | |
| | 469 | 600 | 480 | WUA 3 5 6 0 1 4 | | |
| | 1 Metallschubkasten mit Einzugsdämpfung und Siphonausschnitt 1 Metallauszug mit Einzugsdämpfung und Reling | | | | | |
| | seitliche Korpus-tiefe = 415 mm | | | | | |
| | Optionales Zubehör: Raumspar-siphon DN 40 Raumspar-siphon DN 32 | | | | | |
| | | | | P Z 1 3 6 7 P Z 1 4 2 3 | | |
|  | Waschtischunterschrank | | | | | |
| | 506 | 800 | 480 | WUA 3 5 8 0 1 4 | | |
| | 1 Metallschubkasten mit Einzugsdämpfung und Siphonausschnitt 1 Metallauszug mit Einzugsdämpfung und Reling | | | | | |
| | seitliche Korpus-tiefe = 430 mm | | | | | |
| | Optionales Zubehör: Raumspar-siphon DN 40 Raumspar-siphon DN 32 | | | | | |
| | | | | P Z 1 3 6 7 P Z 1 4 2 3 | | |
|  | Waschtischunterschrank | | | | | |
| | 506 | 1000 | 480 | WUA 3 5 1 0 1 4 | | |
| | 1 Metallschubkasten mit Einzugsdämpfung und Siphonausschnitt 1 Metallauszug mit Einzugsdämpfung und Reling | | | | | |
| | seitliche Korpus-tiefe = 400 mm | | | | | |
| | Optionales Zubehör: Raumspar-siphon DN 40 Raumspar-siphon DN 32 | | | | | |
| | | | | P Z 1 3 6 7 P Z 1 4 2 3 | | |

Passendes Zubehör finden Sie im separaten Register!

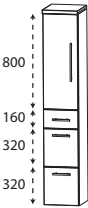
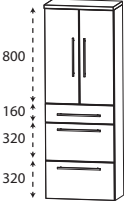
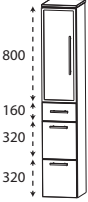
Programm 038 - Typenliste

| Tiefenangabe entspricht der Korpus-tiefe | | Tiefe in mm | Breite in mm | Höhe in mm | Artikelnummer | Anschlag | Aufpreis Hochglanz Korpus |
|---|---|-------------|--------------|------------|----------------------------|----------|---------------------------|
| Waschtischunterschranke | | 506 | 1200 | 480 | W U A 3 5 1 2 1 4 | | |
|  | <p>Waschtischunterschrank 1 Metallschubkasten mit Einzugsdämpfung und Siphonausschnitt 1 Metallauszug mit Einzugsdämpfung und Reling</p> <p>seitliche Korpus-tiefe = 370 mm</p> <p>Optionales Zubehör: Raumspar-siphon DN 40 Raumspar-siphon DN 32</p> | | | | P Z 1 3 6 7 P Z 1 4 2 3 | | |
| Hochschränke | | | | | | | |
|  | <p>Hochschrank 1 Tür 2 Glasfachböden (o.) 1 Metallschubkasten mit Einzugsdämpfung 2 Metallauszüge mit Einzugsdämpfung 1 Abdeckplatte 325 mm tief</p> | 300 | 300 | 1616 | H N A 0 9 3 A | L/R | |
| | | 300 | 400 | 1616 | H N A 0 9 4 A | L/R | |
|  | <p>Hochschrank 2 Türen 2 Glasfachböden (o.) 1 Metallschubkasten mit Einzugsdämpfung 2 Metallauszüge mit Einzugsdämpfung 1 Abdeckplatte 325 mm tief</p> | 300 | 600 | 1616 | H N A 0 9 6 A | | |
|  | <p>Hochschrank 1 Alu Rahmentür mit satiniertem Glas 2 Glasfachböden (o.) 2 Metallauszüge mit Einzugsdämpfung 1 Metallschubkasten mit Einzugsdämpfung 1 Abdeckplatte 325 mm tief</p> | 300 | 300 | 1616 | H N A 0 9 3 B | L/R | |
|  | <p>Hochschrank 2 Alu Rahmentüren mit satiniertem Glas 2 Glasfachböden (o.) 1 Metallschubkasten mit Einzugsdämpfung 2 Metallauszüge mit Einzugsdämpfung 1 Abdeckplatte 325 mm tief</p> | 300 | 600 | 1616 | H N A 0 9 6 B | | |

Passendes Zubehör finden Sie im separaten Register!

Programm 038 - Typenliste

Tiefenangabe entspricht der Korpus­tiefe

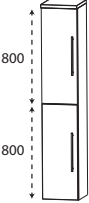
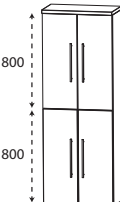
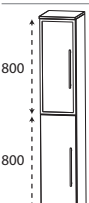
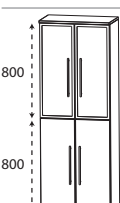
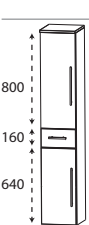
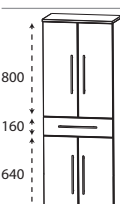
| | Tiefe in mm | Breite in mm | Höhe in mm | Artikelnummer | Anschlag | Aufpreis Hoch- glanz Korpus |
|---|----------------|-----------------|---------------|----------------|----------|--------------------------------------|
|  <p>800 800</p> | 300 | 300 | 1616 | HNA033A | L/R | |
| | 300 | 400 | 1616 | HNA034A | L/R | |
|  <p>800 800</p> | 300 | 600 | 1616 | HNA036A | | |
|  <p>800 800</p> | 300 | 300 | 1616 | HNA033B | L/R | |
|  <p>800 800</p> | 300 | 600 | 1616 | HNA036B | | |
|  <p>800 160 640</p> | 300 | 300 | 1616 | HNA053A | L/R | |
| | 300 | 400 | 1616 | HNA054A | L/R | |
|  <p>800 160 640</p> | 300 | 600 | 1616 | HNA056A | | |

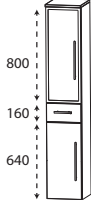
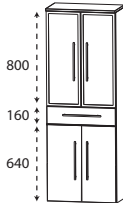
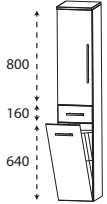
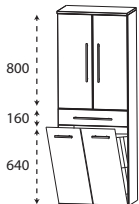
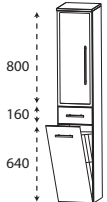
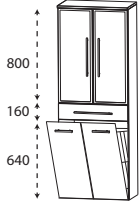

Passendes Zubehör finden Sie im separaten Register!

Programm 038 - Typenliste

| Tiefenangabe entspricht der Korpus Tiefe | | Tiefe in mm | Breite in mm | Höhe in mm | Artikelnummer | Anschlag | Aufpreis Hoch- glanz Korpus |
|---|---|----------------|-----------------|---------------|----------------------|--------------|--------------------------------------|
| Hochschränke | | | | | | | |
|  | Hochschrank 1 Alu Rahmentür mit satiniertem Glas 2 Glasfachböden (o.) 1 Metallschubkasten 1 Tür 1 Glasfachboden (u.) 1 Abdeckplatte 325 mm tief | 300 | 300 | 1616 | H N A 0 5 3 B | L/R | |
|  | Hochschrank 2 Alu Rahmentüren mit satiniertem Glas 2 Glasfachböden (o.) 1 Metallschubkasten 2 Türen 1 Glasfachboden (u.) 1 Abdeckplatte 325 mm tief | 300 | 600 | 1616 | H N A 0 5 6 B | | |
|  | Hochschrank mit Wäschekippe 1 Tür 2 Glasfachböden 1 Metallschubkasten mit Einzugsdämpfung 1 Wäschekippe mit Drahtkorb 1 Abdeckplatte 325 mm tief Volumen Wäschekippe: 25 Liter Volumen Wäschekippe: 35 Liter | 300 | 300 | 1616 | H N A 0 5 3 A | W L/R | |
|  | Hochschrank mit Wäschekippe 2 Türen 2 Glasfachböden (o.) 1 Metallschubkasten mit Einzugsdämpfung 1 Wäschekippe mit Drahtkorb 1 Abdeckplatte 325 mm tief Volumen Wäschekippe: 55 Liter | 300 | 600 | 1616 | H N A 0 5 6 A | W | |
|  | Hochschrank mit Wäschekippe 1 Alu Rahmentür mit satiniertem Glas 2 Glasfachböden (o.) 1 Metallschubkasten mit Einzugsdämpfung 1 Wäschekippe mit Drahtkorb 1 Abdeckplatte 325 mm tief Volumen Wäschekippe: 25 Liter | 300 | 300 | 1616 | H N A 0 5 3 B | W L/R | |
|  | Hochschrank mit Wäschekippe 2 Alu Rahmentüren mit satiniertem Glas 2 Glasfachböden (o.) 1 Metallschubkasten mit Einzugsdämpfung 1 Wäschekippe mit Drahtkorb 1 Abdeckplatte 325 mm tief Volumen Wäschekippe: 55 Liter | 300 | 600 | 1616 | H N A 0 5 6 B | W | |

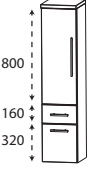
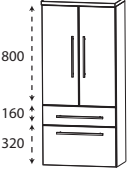
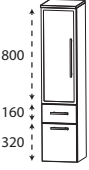

Passendes Zubehör finden Sie im separaten Register!

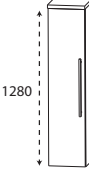
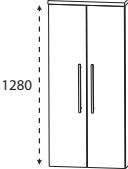
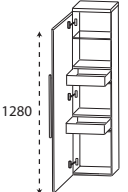
Programm 038 - Typenliste

| Tiefenangabe entspricht der Korpus-tiefe | | Tiefe in mm | Breite in mm | Höhe in mm | Artikelnummer | Anschlag | Aufpreis Hoch- glanz Korpus |
|--|---|----------------|-----------------|---------------|----------------------|----------|--------------------------------------|
|  | Mittelschrank 1 Tür 2 Glasfachböden (o.) 1 Metallauszug mit Einzugsdämpfung 1 Metallschubkasten mit Einzugsdämpfung 1 Abdeckplatte 325 mm tief | 300 | 300 | 1296 | M N A 8 8 3 A | L/R | |
| | | 300 | 400 | 1296 | M N A 8 8 4 A | L/R | |
|  | Mittelschrank 2 Türen 2 Glasfachböden (o.) 1 Metallauszug mit Einzugsdämpfung 1 Metallschubkasten mit Einzugsdämpfung 1 Abdeckplatte 325 mm tief | 300 | 600 | 1296 | M N A 8 8 6 A | | |
|  | Mittelschrank 1 Alu Rahmentür mit satiniertem Glas 2 Glasfachböden (o.) 1 Metallauszug mit Einzugsdämpfung 1 Metallschubkasten mit Einzugsdämpfung 1 Abdeckplatte 325 mm tief | 300 | 300 | 1296 | M N A 8 8 3 B | L/R | |
|  | Mittelschrank 2 Alu Rahmentüren mit satiniertem Glas 2 Glasfachböden (o.) 1 Metallauszug 1 Metallschubkasten 1 Abdeckplatte 325 mm tief | 300 | 600 | 1296 | M N A 8 8 6 B | | |
|  | Mittelschrank 1 Tür 4 Glasfachböden 1 Abdeckplatte 325 mm tief | 300 | 300 | 1296 | M N A 8 1 3 A | L/R | |
| | | 300 | 400 | 1296 | M N A 8 1 4 A | L/R | |
|  | Mittelschrank 2 Türen 4 Glasfachböden 1 Abdeckplatte 325 mm tief | 300 | 600 | 1296 | M N A 8 1 6 A | | |
|  | Mittelschrank mit Innenschubkästen 1 Tür 2 Metall-Innenschubkästen mit Einzugsdämpfung 1 Glasfachboden 1 Abdeckplatte 325 mm tief | 300 | 300 | 1296 | M N A 8 4 3 A | L/R | |
| | | 300 | 400 | 1296 | M N A 8 4 4 A | L/R | |

Passendes Zubehör finden Sie im separaten Register!

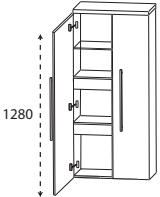
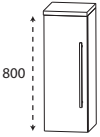
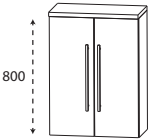
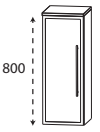
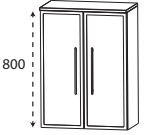
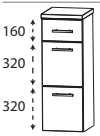
Programm 038 - Typenliste

| Tiefenangabe entspricht der Korpus-tiefe | | Tiefe in mm | Breite in mm | Höhe in mm | Artikelnummer | Anschlag | Aufpreis Hochglanz Korpus |
|---|---|-------------|--------------|------------|----------------------|----------|---------------------------|
| Mittelschränke | | | | | | | |
|  | Mittelschrank mit Innenschubkästen 2 Türen 1 durchgängiger Glasfachboden 2 durchgängige Metall-Innenschubkästen mit Einzugsdämpfung 1 Abdeckplatte 325 mm tief | 300 | 600 | 1296 | M N A 8 4 6 A | | |
| Highboards | | | | | | | |
|  | Highboard 1 Tür 2 Glasfachböden 1 Abdeckplatte 325 mm tief | 300 | 300 | 816 | H B A 5 1 3 A | L/R | |
| | | 300 | 400 | 816 | H B A 5 1 4 A | L/R | |
|  | Highboard 2 Türen 2 Glasfachböden 1 Abdeckplatte 325 mm tief | 300 | 600 | 816 | H B A 5 1 6 A | | |
|  | Highboard 1 Alu Rahmentür 2 Glasfachböden 1 Abdeckplatte 325 mm tief | 300 | 300 | 816 | H B A 5 1 3 B | L/R | |
|  | Highboard 2 Alu Rahmentüren 2 Glasfachböden 1 Abdeckplatte 325 mm tief | 300 | 600 | 816 | H B A 5 1 6 B | | |
|  | Highboard 1 Metallschubkasten mit Einzugsdämpfung 2 Metallauszüge mit Einzugsdämpfung 1 Abdeckplatte 325 mm tief | 300 | 300 | 816 | H B A 5 6 3 A | | |
| | | 300 | 400 | 816 | H B A 5 6 4 A | | |
|  | Highboard 1 Metallschubkasten mit Einzugsdämpfung 2 Metallauszüge mit Einzugsdämpfung 1 Abdeckplatte 325 mm tief | 300 | 600 | 816 | H B A 5 6 6 A | | |

Passendes Zubehör finden Sie im separaten Register!

Programm 038 - Typenliste

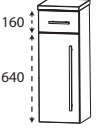
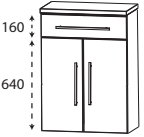
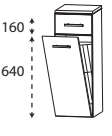
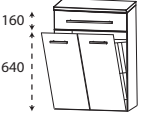
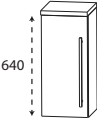
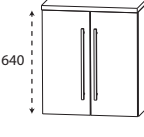
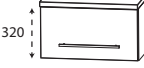
| Tiefenangabe entspricht der Korpus-tiefe | | Tiefe in mm | Breite in mm | Höhe in mm | Artikelnummer | Anschlag | Aufpreis Hoch- glanz Korpus |
|---|--|----------------|-----------------|---------------|----------------------|----------|--------------------------------------|
| Highboards | | | | | | | |
|  <p>160 640</p> | Highboard 1 Metallschubkasten mit Einzugsdämpfung 1 Tür 1 Glasfachboden 1 Abdeckplatte 325 mm tief | 300 | 300 | 816 | H B A 5 5 3 A | L/R | |
| | | 300 | 400 | 816 | H B A 5 5 4 A | L/R | |
|  <p>160 640</p> | Highboard 1 Metallschubkasten mit Einzugsdämpfung 2 Türen 1 Glasfachboden 1 Abdeckplatte 325 mm tief | 300 | 600 | 816 | H B A 5 5 6 A | | |
|  <p>160 640</p> | Highboard mit Wäschekippe 1 Metallschubkasten mit Einzugsdämpfung 1 Wäschekippe mit Drahtkorb 1 Abdeckplatte 325 mm tief Volumen Wäschekippe: 25 Liter Volumen Wäschekippe: 35 Liter | 300 | 300 | 816 | H B A 5 5 3 A | W | |
| | | 300 | 400 | 816 | H B A 5 5 4 A | W | |
|  <p>160 640</p> | Highboard mit Wäschekippe 1 Metallschubkasten mit Einzugsdämpfung 1 Wäschekippe mit Drahtkorb 1 Abdeckplatte 325 mm tief Volumen Wäschekippe: 55 Liter | 300 | 600 | 816 | H B A 5 5 6 A | W | |
| Oberschränke | | | | | | | |
|  <p>640</p> | Oberschrank 1 Tür 1 Glasfachboden 1 Abdeckplatte 180 mm tief | 150 | 300 | 656 | O G A 4 1 3 A | L/R | |
| | | 150 | 400 | 656 | O G A 4 1 4 A | L/R | |
|  <p>640</p> | Oberschrank 2 Türen 1 Glasfachboden 1 Abdeckplatte 180 mm tief | 150 | 600 | 656 | O G A 4 1 6 A | | |
|  <p>320</p> | Oberschrank 1 Klapptür 1 Abdeckplatte 260 mm tief | 230 | 600 | 336 | O M A 2 1 6 A | K | |

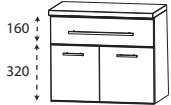
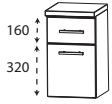
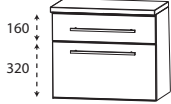
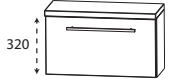
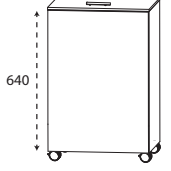
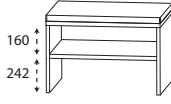

Passendes Zubehör finden Sie im separaten Register!

Programm 038 - Typenliste

| Tiefenangabe entspricht der Korpus-tiefe | | Tiefe in mm | Breite in mm | Höhe in mm | Artikelnummer | Anschlag | Aufpreis Hoch- glanz Korpus |
|---|--|----------------|-----------------|---------------|------------------------|----------|--------------------------------------|
| Unterschränke | | | | | | | |
|  | Unterschrank 1 Metallschubkasten mit Einzugsdämpfung 1 Tür 1 Abdeckplatte 325 mm tief | 300 | 300 | 496 | U N A 3 2 3 A | L/R | |
| | | 300 | 400 | 496 | U N A 3 2 4 A | L/R | |
|  | Unterschrank 1 Metallschubkasten mit Einzugsdämpfung 2 Türen 1 Abdeckplatte 325 mm tief | 300 | 600 | 496 | U N A 3 2 6 A | | |
|  | Unterschrank 1 Metallschubkasten mit Einzugsdämpfung 1 Metallauszug mit Einzugsdämpfung 1 Abdeckplatte 325 mm tief | 300 | 300 | 496 | U N A 3 4 3 A | | |
| | | 300 | 400 | 496 | U N A 3 4 4 A | | |
|  | Unterschrank 1 Metallschubkasten mit Einzugsdämpfung 1 Metallauszug mit Einzugsdämpfung 1 Abdeckplatte 325 mm tief | 300 | 600 | 496 | U N A 3 4 6 A | | |
|  | Unterschrank 1 Klapptür 1 Abdeckplatte 260 mm tief | 230 | 600 | 336 | U M A 2 1 6 A K | | |
| Wäscherolli | | | | | | | |
|  | Wäscherolli 1 Klappdeckel, inkl. Dämpfung 1 herausnehmbarer Wäschesack, waschbar 4 Rollen (2 feststellbar) Farbvariante entspricht der Korpusfarbe Höhenangabe inkl. Rollen (100 mm) | 470 | 470 | 756 | W R S 4 0 4 7 | | |
| Sitzbänke | | | | | | | |
|  | Sitzbank 1 Ablagefach 1 Sitzkissen aus Kunstleder in creme-weiß Farbvariante entspricht der Korpusfarbe | 450 | 600 | 508 | S E T B A N K 6 | | |

Passendes Zubehör finden Sie im separaten Register!

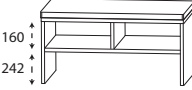
Programm 038 - Typenliste

| Tiefenangabe entspricht der Korpusstärke | | Tiefe in mm | Breite in mm | Höhe in mm | Artikelnummer | | Anschlag | Aufpreis Hoch- glanz Korpus |
|---|----------------------------|----------------|-----------------|--------------------------|---------------|--|----------|--------------------------------------|
| Sitzbänke | | | | | | | | |
|  <p>Sitzbank 2 Ablagefächer 1 Sitzkissen aus Kunstleder in creme-weiß</p> <p>Farbvariante entspricht der Korpusfarbe</p> | 450 | 900 | 508 | S E T B A N K | 9 | | | |
| | Glas - Ablageboarde | | | | | | | |
|  <p>Glas - Ablageboard inkl. Metallhalter</p> <p>400 mm breit inkl. 2 Metallhalter</p> <p>600 mm breit inkl. 2 Metallhalter</p> <p>800 mm breit inkl. 2 Metallhalter</p> <p>1000 mm breit inkl. 3 Metallhalter</p> <p>1200 mm breit inkl. 3 Metallhalter</p> | 130 | 400 | 8 | A B G 1 3 4 0 0 8 | | | | |
| | 130 | 600 | 8 | A B G 1 3 6 0 0 8 | | | | |
| | 130 | 800 | 8 | A B G 1 3 8 0 0 8 | | | | |
| | 130 | 1000 | 8 | A B G 1 3 1 0 0 8 | | | | |
| | 130 | 1200 | 8 | A B G 1 3 1 2 0 8 | | | | |
| | Steckboarde | | | | | | | |
|  <p>Steckboard rundum mit ABS-Dickkante inkl. Steckboardträger</p> <p>300 mm breit inkl. 2 Steckboardträger</p> <p>400 mm breit inkl. 2 Steckboardträger</p> <p>600 mm breit inkl. 2 Steckboardträger</p> <p>800 mm breit inkl. 3 Steckboardträger</p> <p>1000 mm breit inkl. 3 Steckboardträger</p> <p>1200 mm breit inkl. 3 Steckboardträger</p> | 150 | 300 | 28 | S B G 6 0 3 0 | | | | |
| | 150 | 400 | 28 | S B G 6 0 4 0 | | | | |
| | 150 | 600 | 28 | S B G 6 0 6 0 | | | | |
| | 150 | 800 | 28 | S B G 6 0 8 0 | | | | |
| | 150 | 1000 | 28 | S B G 6 0 1 0 | | | | |
| | 150 | 1200 | 28 | S B G 6 0 1 2 | | | | |

Passendes Zubehör finden Sie im separaten Register!

Programm 038 - Blockbezeichnungen

- 1) PAB-SP06-D1
2) PAB-SP06-C1

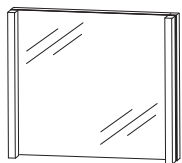

- 1) PAB-SP06-A4
2) PAB-SP06-K4

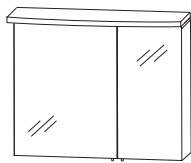

- 1) PAB-SP06-A5
2) PAB-SP06-K5

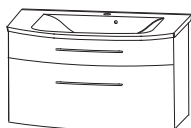
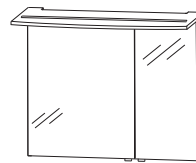

600 mm breit

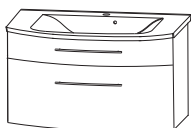

mit S2A 4360 55
600 mm breit

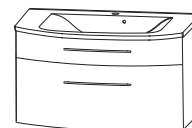

mit S2A 4360 81
600 mm breit

- 1) PAB-SP06-A6
2) PAB-SP06-K6

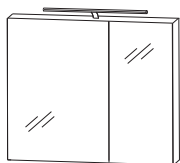

- 1) PAB-SP08-D1
2) PAB-SP08-C1

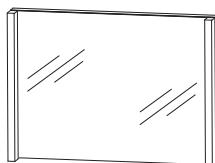

- 1) PAB-SP08-A4
2) PAB-SP08-K4

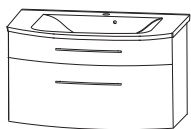
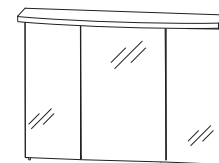

mit S2A 4360 A1
600 mm breit

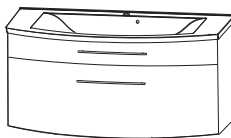

800 mm breit

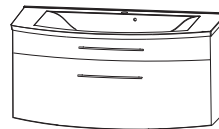

mit S2A 4380 55
800 mm breit

- 1) PAB-SP08-A5
2) PAB-SP08-K5

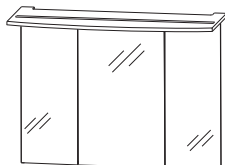

- 1) PAB-SP08-A6
2) PAB-SP08-K6

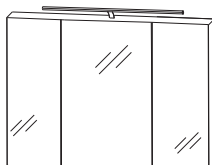

- 1) PAB-SP10-D1
2) PAB-SP10-C1

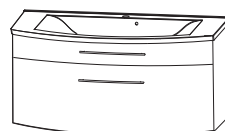
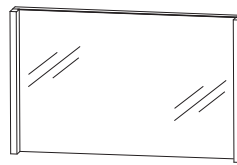

mit S2A 4380 81
800 mm breit

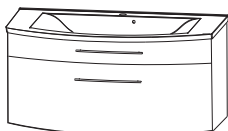

mit S2A 4380 A1
800 mm breit



1000 mm breit

- 1) Block mit Mineralguss-Waschtisch
2) Block mit Keramik-Waschtisch

Programm 038 - Blockbezeichnungen

- 1) PAB-SP10-A4
2) PAB-SP10-K4

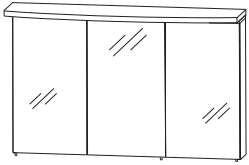

- 1) PAB-SP10-A5
2) PAB-SP10-K5

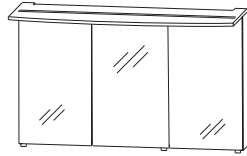

- 1) PAB-SP10-A6
2) PAB-SP10-K6

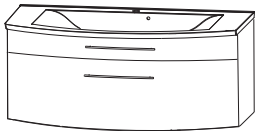
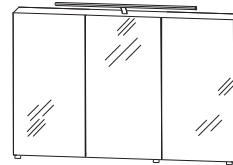

mit S2A 4310 55
1000 mm breit

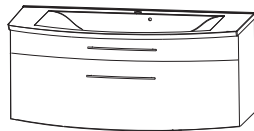

mit S2A 4310 81
1000 mm breit

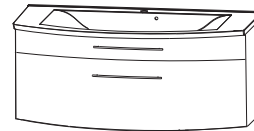

mit S2A 4310 A1
1000 mm breit

- 1) PAB-SPEE-D1
2) PAB-SPEE-C1

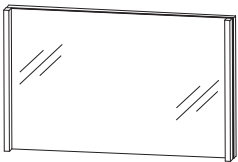

- 1) PAB-SPEE-A4
2) PAB-SPEE-K4

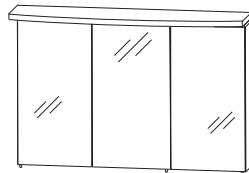

- 1) PAB-SPEE-A5
2) PAB-SPEE-K5

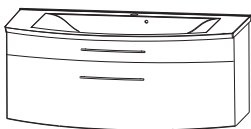
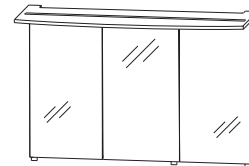

1200 mm breit

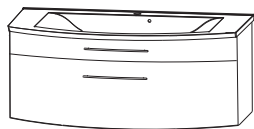

mit S2A 4312 55
1200 mm breit

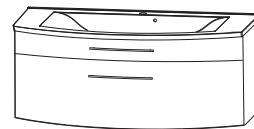

mit S2A 4312 81
1200 mm breit

- 1) PAB-SPEE-A6
2) PAB-SPEE-K6

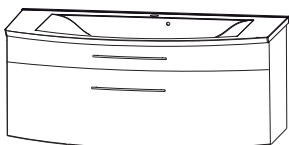
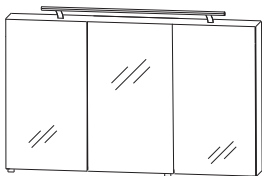

mit S2A 4312 A1
1200 mm breit

- 1) Block mit Mineralguss-Waschtisch
2) Block mit Keramik-Waschtisch

Programm 038 - Maßskizzen

WMM 8506 1

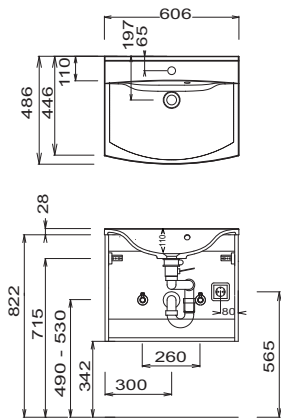

WMM 8508 1

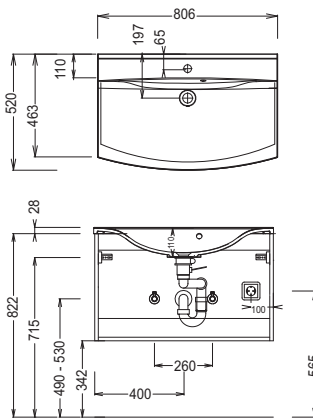

WMM 8510 1

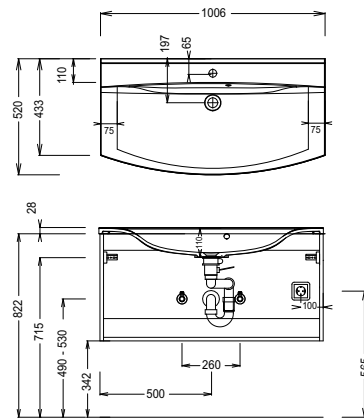

WMM 8520 1

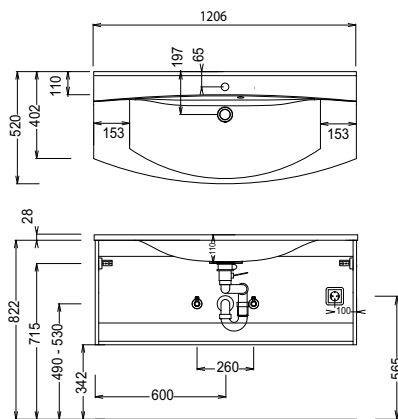

WTM 8506

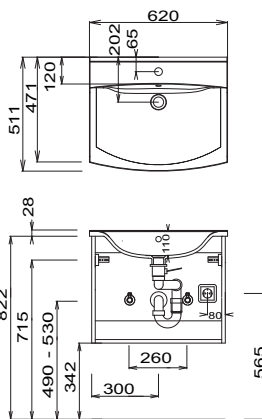

WTM 8508

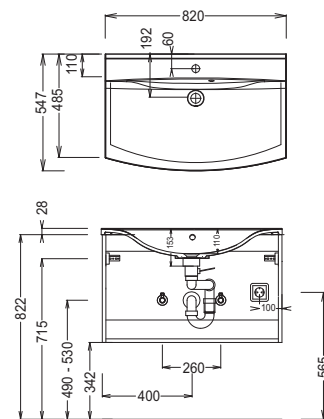

WTM 8510

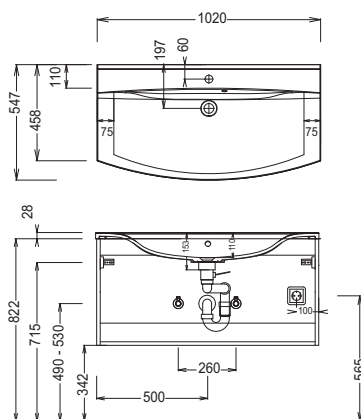

WTM 8520

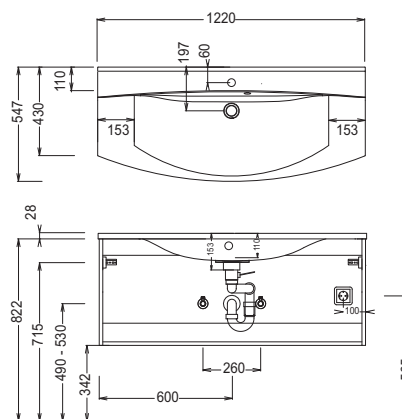

Bei Waschtischanlagen mit Befestigungsschrauben müssen die Maße zum Bohren vor Ort, nach dem Auflegen des Waschtisches auf den Unterschrank, angezeichnet werden. Waschtische ohne Befestigungskonsolen werden mit Silikon an der Wand und auf den Möbelseiten befestigt!

Mineralguss:

Die Temperatur des Gebrauchswassers darf 55° C nicht überschreiten. Haarfärbemittel müssen bei Kontakt mit der Oberfläche sofort entfernt werden, um Fleckenbildung zu vermeiden.

Toleranzen:

Die Maßtoleranzen (+/- 5mm) und Ebenheitstoleranzen (DIN 18202) unterliegen den üblichen materialspezifischen Toleranzen für Baustoffe, anlehnend an die DIN 18202.

Programm 038 - Maßskizzen

Elektroanschlüsse für Spiegelschränke

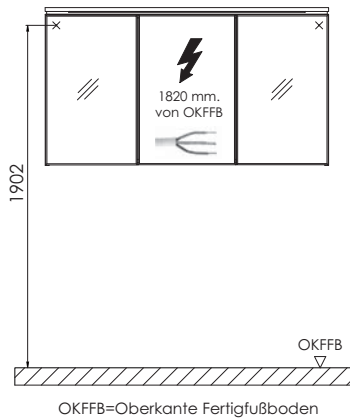

Bei Waschtischanlagen mit Befestigungsschrauben müssen die Maße zum Bohren vor Ort, nach dem Auflegen des Waschtisches auf den Unterschrank, angezeichnet werden. Waschtische ohne Befestigungskonsolen werden mit Silikon an der Wand und auf den Möbelseiten befestigt!

Mineralguss:

Die Temperatur des Gebrauchswassers darf 55° C nicht überschreiten. Haarfärbemittel müssen bei Kontakt mit der Oberfläche sofort entfernt werden, um Fleckenbildung zu vermeiden.

Toleranzen:

Die Maßtoleranzen (+/- 5mm) und Ebenheitstoleranzen (DIN 18202) unterliegen den üblichen materialspezifischen Toleranzen für Baustoffe, anlehnend an die DIN 18202.