



Frontdekore



Nr. 764 Steingrau matt



Nr. 777 Cosmos Grey matt



Nr. 793 Edelweiß matt



Nr. 891 Quarzgrau matt



Nr. 893 Titangrau matt



Nr. 686 Anthrazit hgl.



Nr. 722 Polarweiß hgl.



Nr. 755 Hacienda Schwarz



Nr. 769 Hacienda Grau



Nr. 680 Charleston Eiche



Nr. 784 Eiche Hell  
Nachbildung



Nr. 785 Eiche Natur  
Nachbildung



Nr. 786 Eiche Trüffel



Nr. 794 Eiche Sand

**F** Folierte Front

## Korpusdekore

\* Hochglanz Korpus gegen Aufpreis



Nr. 164  
Steingrau matt



Nr. 177  
Cosmos Grey  
matt



Nr. 111  
Weiß matt



Nr. 191  
Quarzgrau  
matt



Nr. 193  
Titangrau matt



\*Nr. 121  
Anthrazit hgl.



\*Nr. 161  
Weiß hgl.



Nr. 155  
Hacienda  
Schwarz

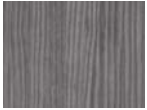

Nr. 169  
Hacienda Grau



Nr. 180  
Charleston  
Eiche



Nr. 184  
Eiche Hell  
Nachbildung



Nr. 185  
Eiche Natur  
Nachbildung



Nr. 186  
Eiche Trüffel



Nr. 194  
Eiche Sand

## Waschtischfarben

evermite -  
Möbelwaschtische



Nr. 21  
Weiß

**evermite®**

kratzunempfindlich  
und pflegeleicht

Glas -  
Möbelwaschtische



Nr. 82  
Optiwhite



Nr. 83  
Quarzitgrau

## Griffvariante



Nr. 290 Stangengriff  
chrom

Griffbohrung bei geraden  
Fronten: 96 mm / 384 mm

## Technik

Auszüge und Schubkästen

Nr. 554

Premium-Technik mit Dämpfung

Türen mit integriertem Dämpfungssystem

## Spiegelschränke

Serie A



Serie B





Serie C



# Programm 026 - Typenliste

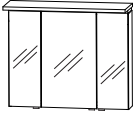

Ident Nummern - keine Preise

Tiefenangabe entspricht der Korpus-tiefe		Tiefe in mm	Breite in mm	Höhe in mm	Artikelnummer	Anschlag	Aufpreis Hoch- glanz Korpus
<b>Spiegelschränke Serie A</b>							
	<b>Spiegelschrank-Set</b> bestehend aus Spiegelschrank (S2A 4390 1D) 3 Doppelspiegeltüren 2 Mittelwände 6 Glasfachböden 1 Schalter-Steckdosen-Element bestehend aus Gesimsboden (GS1 4190 B2) 11,4 watt / converter 30 watt 1 Zwischenplatte Türbreiten: 238 mm / 412 mm / 238 mm Dieses Produkt enthält eine Lichtquelle der Energieeffizienzklasse: G	150	900	680	<b>S E T 4 3 9 0 2</b>		<b>276 11</b>
inkl. Griffblöcke	Optionales Zubehör: LED-Waschplatzbeleuchtung				P Z 1 0 6 3 9 0	25	
	<b>Spiegelschrank-Set</b> bestehend aus Spiegelschrank (S2A 4390 1D) 3 Doppelspiegeltüren 2 Mittelwände 6 Glasfachböden 1 Schalter-Steckdosen-Element bestehend aus Spiegelschrank (S2A 433B 1D L) 1 Doppelspiegeltür 2 sandgestrahlte LED-Lichtfenster 2 beleuchtete Glasfachböden 2 X 1 Watt / Converter 30 Watt bestehend aus Gesimsboden (GS1 4112 BL) LED-Beleuchtung 11,4 Watt 1 Zwischenplatte Türbreiten: 296 mm / 238 mm / 412 mm / 238 mm Dieses Produkt enthält eine Lichtquelle der Energieeffizienzklasse: G	150	1200	680	<b>S E T 4 0 1 2 2 L</b>		<b>430 20</b>
inkl. Griffblöcke	Optionales Zubehör: LED-Waschplatzbeleuchtung				P Z 1 0 6 3 9 0	25	
	<b>Spiegelschrank-Set</b> bestehend aus Spiegelschrank (S2A 4390 1D) 3 Doppelspiegeltüren 2 Mittelwände 6 Glasfachböden 1 Schalter-Steckdosen-Element bestehend aus Spiegelschrank (S2A 433B 1D R) 1 Doppelspiegeltür 2 sandgestrahlte LED-Lichtfenster 2 beleuchtete Glasfachböden 2 X 1 Watt / Converter 30 Watt bestehend aus Gesimsboden (GS1 4112 BR) LED-Beleuchtung 11,4 Watt 1 Zwischenplatte Türbreiten: 238 mm / 412 mm / 238 mm / 296 mm Dieses Produkt enthält eine Lichtquelle der Energieeffizienzklasse: G	150	1200	680	<b>S E T 4 0 1 2 2 R</b>		<b>430 20</b>
inkl. Griffblöcke	Optionales Zubehör: LED-Waschplatzbeleuchtung				P Z 1 0 6 3 9 0	25	

Passendes Zubehör finden Sie im separaten Register!

# Programm 026 - Typenliste



Ident Nummern - keine Preise

Tiefenangabe entspricht der Korpus-tiefe		Tiefe in mm	Breite in mm	Höhe in mm	Artikelnummer	Anschlag	Aufpreis Hochglanz Korpus
<b>Spiegelschränke Serie A</b>							
	<p><b>Spiegelschrank-Set</b> bestehend aus Spiegelschrank (S2A 4390 1D) 3 Doppelspiegeltüren 2 Mittelwände 6 Glasfachböden 1 Schalter-Steckdosen-Element bestehend aus Regal (RG 433B) 2 beleuchtete Glasfachböden 2 X 1 Watt / Converter 30 Watt bestehend aus Gesimsboden (GS1 4112 BL) LED-Beleuchtung 11,4 Watt 1 Zwischenplatte Türbreiten: 238 mm / 412 mm / 238 mm Dieses Produkt enthält eine Lichtquelle der Energieeffizienzklasse: G</p> <p>Optionales Zubehör: LED-Waschplatzbeleuchtung</p>	150	1200	680	<b>S E T 4 1 1 2 2 L</b>		<b>366 20</b>
inkl. Griffblöcke					P Z 1 0 6 3 9 0	25	
	<p><b>Spiegelschrank-Set</b> bestehend aus Spiegelschrank (S2A 4390 1D) 3 Doppelspiegeltüren inkl. Griffblöcke 2 Mittelwände 6 Glasfachböden 1 Schalter-Steckdosen-Element bestehend aus Regal (RG 433B) 2 beleuchtete Glasfachböden 2 X 1 Watt / Converter 30 Watt bestehend aus Gesimsboden (GS1 4112 BR) LED-Beleuchtung 11,4 Watt 1 Zwischenplatte Türbreiten: 238 mm / 412 mm / 238 mm Dieses Produkt enthält eine Lichtquelle der Energieeffizienzklasse: G</p> <p>Optionales Zubehör: LED-Waschplatzbeleuchtung</p>	150	1200	680	<b>S E T 4 1 1 2 2 R</b>		<b>366 20</b>
inkl. Griffblöcke					P Z 1 0 6 3 9 0	25	
	<p><b>Spiegelschrank-Set</b> bestehend aus Spiegelschrank (S2A 4390 1D) 3 Doppelspiegeltüren 2 Mittelwände 6 Glasfachböden 1 Schalter-Steckdosen-Element bestehend aus Spiegelschrank (S2A 435B 1D L) 1 Doppelspiegeltür 2 sandgestrahlte LED-Lichtfenster 2 beleuchtete Glasfachböden 2 X 2 Watt / Converter 30 Watt bestehend aus Gesimsboden (GS1 4114 BL) LED-Beleuchtung 11,4 Watt 1 Zwischenplatte Türbreiten: 496 mm / 238 mm / 412 mm / 238 mm Dieses Produkt enthält eine Lichtquelle der Energieeffizienzklasse: G</p> <p>Optionales Zubehör: LED-Waschplatzbeleuchtung</p>	150	1400	680	<b>S E T 4 0 1 4 2 L</b>		<b>447 21</b>
inkl. Griffblöcke					P Z 1 0 6 3 9 0	25	

Passendes Zubehör finden Sie im separaten Register!

# Programm 026 - Typenliste

Ident Nummern - keine Preise

Tiefenangabe entspricht der Korpus-tiefe	Tiefe in mm	Breite in mm	Höhe in mm	Artikelnummer	Anschlag	Aufpreis Hochglanz Korpus
<b>Spiegelschränke Serie A</b>						
 <p><b>Spiegelschrank-Set</b> bestehend aus Spiegelschrank (S2A 4390 1D) 3 Doppelspiegeltüren 2 Mittelwände 6 Glasfachböden inkl. Griffblöcke</p>	150	1400	680	<b>SET 4 0 1 4 2 R</b>		<b>447 21</b>
<p>1 Schalter-Steckdosen-Element bestehend aus Spiegelschrank (S2A 435B 1D R) 1 Doppelspiegeltür 2 sandgestrahlte LED-Lichtfenster 2 beleuchtete Glasfachböden 2 X 2 Watt / Converter 30 Watt bestehend aus Gesimsboden (GS1 4114 BR) LED-Beleuchtung 11,4 Watt 1 Zwischenplatte Türbreiten: 238 mm / 412 mm / 238 mm / 496 mm Dieses Produkt enthält eine Lichtquelle der Energieeffizienzklasse: G</p> <p>Optionales Zubehör: LED-Waschplatzbeleuchtung</p>				P Z 1 0 6 3 9 0		25
 <p><b>Spiegelschrank-Set</b> bestehend aus Spiegelschrank (S2A 4390 1D) 3 Doppelspiegeltüren 2 Mittelwände 6 Glasfachböden inkl. Griffblöcke</p>	150	1400	680	<b>SET 4 1 1 4 2 L</b>		<b>382 21</b>
<p>1 Schalter-Steckdosen-Element bestehend aus Regal (RG 435B) 2 beleuchtete Glasfachböden 2 X 2 Watt / Converter 30 Watt bestehend aus Gesimsboden (GS1 4114 BL) LED-Beleuchtung 11,4 Watt 1 Zwischenplatte Türbreiten: 238 mm / 412 mm / 238 mm Dieses Produkt enthält eine Lichtquelle der Energieeffizienzklasse: G</p> <p>Optionales Zubehör: LED-Waschplatzbeleuchtung</p>				P Z 1 0 6 3 9 0		25
 <p><b>Spiegelschrank-Set</b> bestehend aus Spiegelschrank (S2A 4390 1D) 3 Doppelspiegeltüren 2 Mittelwände 6 Glasfachböden inkl. Griffblöcke</p>	150	1400	680	<b>SET 4 1 1 4 2 R</b>		<b>382 21</b>
<p>1 Schalter-Steckdosen-Element bestehend aus Regal (RG 435B) 2 beleuchtete Glasfachböden 2 X 2 Watt / Converter 30 Watt bestehend aus Gesimsboden (GS1 4114 BR) LED-Beleuchtung 11,4 Watt 1 Zwischenplatte Türbreiten: 238 mm / 412 mm / 238 mm Dieses Produkt enthält eine Lichtquelle der Energieeffizienzklasse: G</p> <p>Optionales Zubehör: LED-Waschplatzbeleuchtung</p>				P Z 1 0 6 3 9 0		25

Passendes Zubehör finden Sie im separaten Register!

# Programm 026 - Typenliste

Ident Nummern - keine Preise

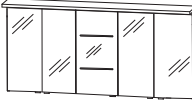
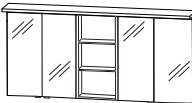
Tiefenangabe entspricht der Korpus-tiefe		Tiefe in mm	Breite in mm	Höhe in mm	Artikelnummer		Anschlag	Aufpreis Hoch- glanz Korpus
<b>Spiegelschränke Serie A</b>								
	<p><b>Spiegelschrank-Set</b> bestehend aus 2 Spiegelschränken (S2A 4375 1D) je 2 Doppelspiegeltüren 2 Glasfachböden 1 Schalter-Steckdosen-Element</p>	150	1800	680	<b>S E T 4 0 1 8</b>	<b>2</b>	L/R	<b>589 31</b>
Anschlag der mittleren Tür wählen inkl. Griffblöcke	<p>bestehend aus Spiegelschrank (S2A 433B 1D L/R) 1 Doppelspiegeltür 2 sandgestrahlte LED-Lichtfenster 2 beleuchtete Glasfachböden 2 X 1 Watt / Converter 30 Watt bestehend aus Gesimsboden (GS1 4118 B2) LED-Beleuchtung 2 X 9,12 Watt 1 Zwischenplatte Türbreiten: 346 mm / 396 mm / 296 mm / 396 mm / 346 mm Dieses Produkt enthält eine Lichtquelle der Energieeffizienzklasse: G</p> <p>Optionales Zubehör: LED-Waschplatzbeleuchtung (2 Stück bestellen)</p>				P Z	1 0 6 3 60		20
	<p><b>Spiegelschrank-Set</b> bestehend aus 2 Spiegelschränken (S2A 4375 1D) je 2 Doppelspiegeltüren 2 Glasfachböden 1 Schalter-Steckdosen-Element</p>	150	1800	680	<b>S E T 4 1 1 8</b>	<b>2</b>		<b>525 31</b>
inkl. Griffblöcke	<p>bestehend aus Regal (RG 433B) 2 beleuchtete Glasfachböden 2 X 1 Watt / Converter 30 Watt bestehend aus Gesimsboden (GS1 4118 B2) LED-Beleuchtung 2 X 9,12 Watt 1 Zwischenplatte Türbreiten: 346 mm / 396 mm - 396 mm / 346 mm Dieses Produkt enthält eine Lichtquelle der Energieeffizienzklasse: G</p> <p>Optionales Zubehör: LED-Waschplatzbeleuchtung (2 Stück bestellen)</p>				P Z	1 0 6 3 60		20

Passendes Zubehör finden Sie im separaten Register!

# Programm 026 - Typenliste

Ident Nummern - keine Preise

Tiefenangabe entspricht der Korpus-tiefe

## Spiegelschränke Serie B



Abb. = links  
inkl. Griffblöcke

**Spiegelschrank-Set**  
bestehend aus Spiegelschrank (S2A 4390 13)  
3 Spiegeltüren auf Trägerplatte  
2 Mittelwände, 6 Glasfachböden  
1 Schalter-Steckdosen-Element  
bestehend aus Gesimsboden (GS1 4290 B1)  
formgefräst  
3 LED-Einbaustrahler  
3 X 3,3 Watt / Converter 15 Watt  
1 Zwischenplatte, Kante in chromoptik  
Türbreiten: 238 mm / 412 mm / 238 mm  
Dieses Produkt enthält eine Lichtquelle  
der Energieeffizienzklasse: G

Optionales Zubehör:  
LED-Waschplatzbeleuchtung  
LED-Waschplatzbeleuchtung Emotion  
Sensor für Emotion-Beleuchtung

Tiefe in mm	Breite in mm	Höhe in mm	Artikelnummer	Anschlag	Aufpreis Hoch- glanz Korpus
150	900	680	SET 4 3 9 0 3	L/R	245 11
			P Z 1 0 6 3 90		25
			P Z 1 1 5 0 90		30
			P Z 1 0 2 0 1		18
150	1200	680	SET 4 0 1 2 3 L		328 20
			P Z 1 0 6 3 90		25
			P Z 1 1 5 0 90		30
			P Z 1 0 2 0 1		18

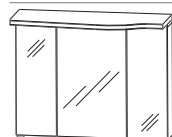

inkl. Griffblöcke

**Spiegelschrank-Set**  
bestehend aus Spiegelschrank (S2A 4390 13)  
3 Spiegeltüren auf Trägerplatte  
2 Mittelwände, 6 Glasfachböden  
1 Schalter-Steckdosen-Element  
inkl. Converter 30 Watt  
bestehend aus Spiegelschrank (S2A 4330 13)  
1 Spiegeltür auf Trägerplatte  
Außenkanten in chrom  
2 Glasfachböden  
bestehend aus Gesimsboden (GS1 4212 B1)  
formgefräst  
4 LED-Einbaustrahler 4 x 3,2 Watt  
1 Zwischenplatte, Kante in chromoptik  
Türbreiten: 296 mm / 238 mm / 412 mm / 238 mm  
Dieses Produkt enthält eine Lichtquelle  
der Energieeffizienzklasse: G

Optionales Zubehör:  
LED-Waschplatzbeleuchtung  
LED-Waschplatzbeleuchtung Emotion  
Sensor für Emotion-Beleuchtung





Passendes Zubehör finden Sie im separaten Register!

# Programm 026 - Typenliste

Ident Nummern - keine Preise

Tiefenangabe entspricht der Korpus-tiefe

## Spiegelschränke Serie B





	Tiefe in mm	Breite in mm	Höhe in mm	Artikelnummer			Anschlag	Aufpreis Hoch- glanz Korpus
 <p><b>Spiegelschrank-Set</b> bestehend aus Spiegelschrank (S2A 4390 13) 3 Spiegeltüren auf Trägerplatte 2 Mittelwände, 6 Glasfachböden 1 Schalter-Steckdosen-Element inkl. Converter 30 Watt bestehend aus Spiegelschrank (S2A 4330 13) 1 Spiegeltür auf Trägerplatte Außenkanten in chrom 2 Glasfachböden bestehend aus Gesimsboden (GS1 4212 B1) formgefräst 4 LED-Einbaustrahler 4 x 3,2 Watt 1 Zwischenplatte, Kante in chromoptik Türbreiten: 238 mm / 412 mm / 238 mm / 296 mm Dieses Produkt enthält eine Lichtquelle der Energieeffizienzklasse: G</p> <p>Optionales Zubehör: LED-Waschplatzbeleuchtung LED-Waschplatzbeleuchtung Emotion Sensor für Emotion-Beleuchtung</p> <p>inkl. Griffblöcke</p> 	150	1200	680	S E T	4 0 1 2 3 R		328	20
 <p><b>Spiegelschrank-Set</b> bestehend aus Spiegelschrank (S2A 4390 13) 3 Spiegeltüren auf Trägerplatte 2 Mittelwände, 6 Glasfachböden 1 Schalter-Steckdosen-Element inkl. Converter 30 Watt bestehend aus Regal (RG 433B) 2 beleuchtete Glasfachböden 2 x 1 Watt bestehend aus Gesimsboden (GS1 4212 B1) formgefräst 4 LED-Einbaustrahler 4 x 3,2 Watt 1 Zwischenplatte, Kante in chromoptik Türbreiten: 238 mm / 412 mm / 238 mm Dieses Produkt enthält eine Lichtquelle der Energieeffizienzklasse: G</p> <p>Optionales Zubehör: LED-Waschplatzbeleuchtung LED-Waschplatzbeleuchtung Emotion Sensor für Emotion-Beleuchtung</p> <p>inkl. Griffblöcke</p> 	150	1200	680	S E T	4 1 1 2 3 L		342	20
				P Z	1 0 6 3 90		25	
				P Z	1 1 5 0 90		30	
				P Z	1 0 2 0 1		18	

Passendes Zubehör finden Sie im separaten Register!

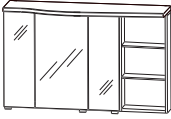

# Programm 026 - Typenliste

Ident Nummern - keine Preise

Tiefenangabe entspricht der Korpus-tiefe		Tiefe in mm	Breite in mm	Höhe in mm	Artikelnummer	Anschlag	Aufpreis Hoch- glanz Korpus
 <p><b>Spiegelschrank-Set</b> 3 Spiegeltüren auf Trägerplatte bestehend aus Spiegelschrank (S2A 4390 13) 2 Mittelwände, 6 Glasfachböden 1 Schalter-Steckdosen-Element inkl. Converter 30 Watt bestehend aus Regal (RG 433B) 2 beleuchtete Glasfachböden 2 x 1 Watt bestehend aus Gesimsboden (GS1 4212 B1) formgefräst 4 LED-Einbaustrahler 4 x 3,2 Watt 1 Zwischenplatte, Kante in chromoptik Türbreiten: 238 mm / 412 mm / 238 mm Dieses Produkt enthält eine Lichtquelle der Energieeffizienzklasse: G</p> <p>Optionales Zubehör: LED-Waschplatzbeleuchtung LED-Waschplatzbeleuchtung Emotion Sensor für Emotion-Beleuchtung</p>		150	1200	680	<b>S E T 4 1 1 2 3 R</b>		<b>342 20</b>
 <p>inkl. Griffblöcke</p>							
 <p><b>Spiegelschrank-Set</b> bestehend aus Spiegelschrank (S2A 4390 13) 3 Spiegeltüren auf Trägerplatte Außenkanten in chrom 2 Mittelwände, 6 Glasfachböden 1 Schalter-Steckdosen-Element inkl. Converter 30 Watt bestehend aus Spiegelschrank (S2A 4350 13) 1 Spiegeltür auf Trägerplatte 2 Glasfachböden bestehend aus Gesimsboden (GS1 4214 B1) formgefräst 4 LED-Einbaustrahler 4 x 3,2 Watt 1 Zwischenplatte, Kante in chromoptik Türbreiten: 496 mm / 238 mm / 412 mm / 238 mm Dieses Produkt enthält eine Lichtquelle der Energieeffizienzklasse: G</p> <p>Optionales Zubehör: LED-Waschplatzbeleuchtung LED-Waschplatzbeleuchtung Emotion Sensor für Emotion-Beleuchtung</p>		150	1400	680	<b>S E T 4 0 1 4 3 L</b>		<b>348 21</b>
 <p>inkl. Griffblöcke</p>							
					P Z 1 0 6 3 90	25	
					P Z 1 1 5 0 90	30	
					P Z 1 0 2 0 1	18	





Passendes Zubehör finden Sie im separaten Register!

# Programm 026 - Typenliste

Ident Nummern - keine Preise

Tiefenangabe entspricht der Korpus-tiefe





## Spiegelschränke Serie B

	Tiefe in mm	Breite in mm	Höhe in mm	Artikelnummer	Anschlag	Aufpreis Hoch- glanz Korpus
 <p><b>Spiegelschrank-Set</b> bestehend aus Spiegelschrank (S2A 4390 13) 3 Spiegeltüren auf Trägerplatte 2 Mittelwände, 6 Glasfachböden 1 Schalter-Steckdosen-Element inkl. Converter 30 Watt</p>  <p>inkl. Griffblöcke</p> <p>bestehend aus Spiegelschrank (S2A 4350 13) 1 Spiegeltür auf Trägerplatte 2 Glasfachböden</p> <p>bestehend aus Gesimsboden (GS1 4214 B1) formgefräst 4 LED-Einbaustrahler 4 x 3,2 Watt 1 Zwischenplatte, Kante in chromoptik Türbreiten: 238 mm / 412 mm / 238 mm / 496 mm Dieses Produkt enthält eine Lichtquelle der Energieeffizienzklasse: G</p> <p>Optionales Zubehör: LED-Waschplatzbeleuchtung LED-Waschplatzbeleuchtung Emotion Sensor für Emotion-Beleuchtung</p>	150	1400	680	<b>S E T 4 0 1 4 3 R</b>		<b>348 21</b>
 <p><b>Spiegelschrank-Set</b> bestehend aus Spiegelschrank (S2A 4390 13) 3 Spiegeltüren auf Trägerplatte 2 Mittelwände, 6 Glasfachböden 1 Schalter-Steckdosen-Element inkl. Converter 30 Watt</p>  <p>inkl. Griffblöcke</p> <p>bestehend aus Regal (RG 435B) 2 beleuchtete Glasfachböden 2 X 2 Watt</p> <p>bestehend aus Gesimsboden (GS1 4214 B1) formgefräst 4 LED-Einbaustrahler 4 x 3,2 Watt 1 Zwischenplatte, Kante in chromoptik Türbreiten: 238 mm / 412 mm / 238 mm Dieses Produkt enthält eine Lichtquelle der Energieeffizienzklasse: G</p> <p>Optionales Zubehör: LED-Waschplatzbeleuchtung LED-Waschplatzbeleuchtung Emotion Sensor für Emotion-Beleuchtung</p>	150	1400	680	<b>S E T 4 1 1 4 3 L</b>		<b>361 21</b>
				P Z 1 0 6 3 90	25	
				P Z 1 1 5 0 90	30	
				P Z 1 0 2 0 1	18	
				P Z 1 0 6 3 90	25	
				P Z 1 1 5 0 90	30	
				P Z 1 0 2 0 1	18	

Passendes Zubehör finden Sie im separaten Register!

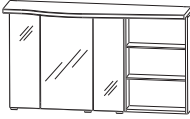
# Programm 026 - Typenliste

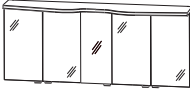



Ident Nummern - keine Preise

Tiefenangabe entspricht der Korpus-tiefe		Tiefe in mm	Breite in mm	Höhe in mm	Artikelnummer	Anschlag	Aufpreis Hoch- glanz Korpus
 <p><b>Spiegelschrank-Set</b> bestehend aus Spiegelschrank (S2A 4390 13) 3 Spiegeltüren auf Trägerplatte 2 Mittelwände, 6 Glasfachböden 1 Schalter-Steckdosen-Element inkl. Converter 30 Watt bestehend aus Regal (RG 435B) 2 beleuchtete Glasfachböden 2 X 2 Watt bestehend aus Gesimsboden (GS1 4214 B1) formgefräst 4 LED-Einbaustrahler 4 x 3,2 Watt 1 Zwischenplatte, Kante in chromoptik Türbreiten: 238 mm / 412 mm / 238 mm Dieses Produkt enthält eine Lichtquelle der Energieeffizienzklasse: G</p> <p>Optionales Zubehör: LED-Waschplatzbeleuchtung LED-Waschplatzbeleuchtung Emotion Sensor für Emotion-Beleuchtung</p>		150	1400	680	<b>S E T 4 1 1 4 3 R</b>		<b>361 21</b>
 <p>inkl. Griffblöcke</p>							
					P Z 1 0 6 3 90		25
					P Z 1 1 5 0 90		30
					P Z 1 0 2 0 1		18
 <p><b>Spiegelschrank-Set</b> bestehend aus 2 Spiegelschränken (S2A 4375 L/R2) je 2 Spiegeltüren auf Trägerplatte 2 Glasfachböden 1 Schalter-Steckdosen-Element LED-Converter 30 Watt bestehend aus Spiegelschrank (S2A 4330 13) 1 Spiegeltür auf Trägerplatte 2 Glasfachböden bestehend aus Gesimsboden (GS1 4218 B1) formgefräst 5 LED-Einbaustrahler 5 X 3,2 Watt 1 Zwischenplatte, Kante in chromoptik Türbreiten: 346 mm / 396 mm / 296 mm / 396 mm / 346 mm Dieses Produkt enthält eine Lichtquelle der Energieeffizienzklasse: G</p> <p>Optionales Zubehör: LED-Waschplatzbeleuchtung (2 Stück bestellen) LED-Waschplatzbeleuchtung Emotion (2 Stk. bestellen) Sensor für Emotion-Beleuchtung</p>		150	1800	680	<b>S E T 4 0 1 8 3</b>	<b>L/R</b>	<b>438 31</b>
 <p>Anschlag der mittleren Tür wählen inkl. Griffblöcke</p>							
					P Z 1 0 6 3 60		20
					P Z 1 1 5 0 60		24
					P Z 1 0 2 0 1		18

Passendes Zubehör finden Sie im separaten Register!

# Programm 026 - Typenliste

Ident Nummern - keine Preise

Tiefenangabe entspricht der Korpus-tiefe		Tiefe in mm	Breite in mm	Höhe in mm	Artikelnummer	Anschlag	Aufpreis Hoch- glanz Korpus
<b>Spiegelschränke Serie B</b>							
	<p><b>Spiegelschrank-Set</b> bestehend aus 2 Spiegelschränken (S2A 4375 L/R2) je 2 Spiegeltüren auf Trägerplatte 2 Glasfachböden 1 Schalter-Steckdosen-Element bestehend aus Regal (RG 433B) 2 beleuchtete Glasfachböden 2 X 1 Watt / Converter 30 Watt bestehend aus Gesimsboden (GS1 4218 B1) formgefräst 5 LED-Einbaustrahler 5 X 3,2 Watt 1 Zwischenplatte, Kante in chromoptik Türbreiten: 346 mm / 396 mm - 396 mm / 346 mm Dieses Produkt enthält eine Lichtquelle der Energieeffizienzklasse: G</p> <p>Optionales Zubehör: LED-Waschplatzbeleuchtung (2 Stück bestellen) LED-Waschplatzbeleuchtung Emotion (2 Stk. bestellen) Sensor für Emotion-Beleuchtung</p>	150	1800	680	<b>S E T 4 1 1 8 3</b>		<b>452 31</b>
	inkl. Griffblöcke						
					P Z 1 0 6 3 60		20
					P Z 1 1 5 0 60		24
					P Z 1 0 2 0 1		18
<b>Spiegelschränke Serie C</b>							
	<p><b>Spiegelschrank-Set</b> bestehend aus Spiegelschrank (S2A 4390 1D) 3 Doppelspiegeltüren 2 Mittelwände 6 Glasfachböden 1 Schalter-Steckdosen-Element bestehend aus Gesimsboden (PZ 1097 90) LED-Flächenleuchte 13,2 Watt / Converter 30 Watt Türbreiten: 238 mm / 412 mm / 238 mm Dieses Produkt enthält eine Lichtquelle der Energieeffizienzklasse: F</p> <p>Optionales Zubehör: LED-Waschplatzbeleuchtung LED-Waschplatzbeleuchtung Emotion Sensor für Emotion-Beleuchtung</p>	150	900	660	<b>S E T 4 3 9 0 6</b>		<b>343 9</b>
	inkl. Griffblöcke						
					P Z 1 0 6 3 90		25
					P Z 1 1 5 0 90		30
					P Z 1 0 2 0 1		18







Passendes Zubehör finden Sie im separaten Register!

# Programm 026 - Typenliste

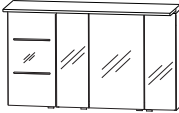
Ident Nummern - keine Preise

Tiefenangabe entspricht der Korpus-tiefe







## Spiegelschränke Serie C

	Tiefe in mm	Breite in mm	Höhe in mm	Artikelnummer	Anschlag	Aufpreis Hoch- glanz Korpus
 <p><b>Spiegelschrank-Set</b> bestehend aus Spiegelschrank (S2A 4390 1D) 3 Doppelspiegeltüren 2 Mittelwände, 6 Glasfachböden 1 Schalter-Steckdosen-Element bestehend aus Spiegelschrank (S2A 433B 1D L) 1 Doppelspiegeltür 2 sandgestrahlte LED-Lichtfenster 2 beleuchtete Glasfachböden 2 X 1 Watt / Converter 30 Watt bestehend aus Gesimsboden (PZ 1097 12) LED-Flächenleuchte 17,8 Watt Türbreiten: 296 mm / 238 mm / 412 mm / 238 mm Dieses Produkt enthält eine Lichtquelle der Energieeffizienzklasse: F</p> <p>Optionales Zubehör: LED-Waschplatzbeleuchtung LED-Waschplatzbeleuchtung Emotion Sensor für Emotion-Beleuchtung</p> <p>inkl. Griffblöcke</p> 	150	1200	660	<b>S E T 4 0 1 2 6 L</b>		<b>501 18</b>
 <p><b>Spiegelschrank-Set</b> bestehend aus Spiegelschrank (S2A 4390 1D) 3 Doppelspiegeltüren 2 Mittelwände, 6 Glasfachböden 1 Schalter-Steckdosen-Element bestehend aus Spiegelschrank (S2A 433B 1D R) 1 Doppelspiegeltür 2 sandgestrahlte LED-Lichtfenster 2 X 1 Watt / Converter 30 Watt 2 beleuchtete Glasfachböden bestehend aus Gesimsboden (PZ 1097 12) LED-Flächenleuchte 17,8 Watt Türbreiten: 238 mm / 412 mm / 238 mm / 296 mm Dieses Produkt enthält eine Lichtquelle der Energieeffizienzklasse: F</p> <p>Optionales Zubehör: LED-Waschplatzbeleuchtung LED-Waschplatzbeleuchtung Emotion Sensor für Emotion-Beleuchtung</p> <p>inkl. Griffblöcke</p> 	150	1200	660	<b>S E T 4 0 1 2 6 R</b>		<b>501 18</b>
 <p><b>Spiegelschrank-Set</b> bestehend aus Spiegelschrank (S2A 4390 1D) 3 Doppelspiegeltüren 2 Mittelwände, 6 Glasfachböden 1 Schalter-Steckdosen-Element bestehend aus Regal (RG 433B) 2 beleuchtete Glasfachböden 2 x 1 Watt bestehend aus Gesimsboden (PZ 1097 12) LED-Flächenleuchte 17,8 Watt / Converter 30 Watt Türbreiten: 238 mm / 412 mm / 238 mm Dieses Produkt enthält eine Lichtquelle der Energieeffizienzklasse: F</p> <p>Optionales Zubehör: LED-Waschplatzbeleuchtung LED-Waschplatzbeleuchtung Emotion Sensor für Emotion-Beleuchtung</p> <p>inkl. Griffblöcke</p> 	150	1200	660	<b>S E T 4 1 1 2 6 L</b>		<b>437 18</b>
				P Z 1 0 6 3 90 P Z 1 1 5 0 90 P Z 1 0 2 0 1		25 30 18
				P Z 1 0 6 3 90 P Z 1 1 5 0 90 P Z 1 0 2 0 1		25 30 18
				P Z 1 0 6 3 90 P Z 1 1 5 0 90 P Z 1 0 2 0 1		25 30 18

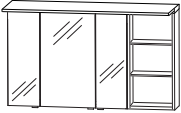
Passendes Zubehör finden Sie im separaten Register!

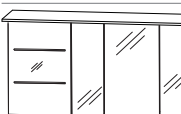
# Programm 026 - Typenliste

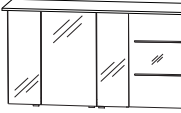
Ident Nummern - keine Preise

Tiefenangabe entspricht der Korpus-tiefe		Tiefe in mm	Breite in mm	Höhe in mm	Artikelnummer	Anschlag	Aufpreis Hoch- glanz Korpus
 <p><b>Spiegelschrank-Set</b> bestehend aus Spiegelschrank (S2A 4390 1D) 3 Doppelspiegeltüren 2 Mittelwände, 6 Glasfachböden 1 Schalter-Steckdosen-Element bestehend aus Regal (RG 433B) 2 beleuchtete Glasfachböden 2 x 1 Watt bestehend aus Gesimsboden (PZ 1097 12) LED-Flächenleuchte 17,8 Watt / Converter 30 Watt Türbreiten: 238 mm / 412 mm / 238 mm Dieses Produkt enthält eine Lichtquelle der Energieeffizienzklasse: F</p> <p>Optionales Zubehör: LED-Waschplatzbeleuchtung LED-Waschplatzbeleuchtung Emotion Sensor für Emotion-Beleuchtung</p>		150	1200	660	<b>S E T 4 1 1 2 6 R</b>		<b>437 18</b>
 <p>inkl. Griffblöcke</p>							
 <p><b>Spiegelschrank-Set</b> bestehend aus Spiegelschrank (S2A 4390 1D) 3 Doppelspiegeltüren 2 Mittelwände, 6 Glasfachböden 1 Schalter-Steckdosen-Element bestehend aus Spiegelschrank (S2A 435B 1D L) 1 Doppelspiegeltür 2 sandgestrahlte LED-Lichtfenster 2 X 1 Watt / Converter 30 Watt 2 beleuchtete Glasfachböden bestehend aus Gesimsboden (PZ 1097 14) LED-Flächenleuchte 20,9 Watt Türbreiten: 496 mm / 238 mm / 412 mm / 238 mm Dieses Produkt enthält eine Lichtquelle der Energieeffizienzklasse: F</p> <p>Optionales Zubehör: LED-Waschplatzbeleuchtung LED-Waschplatzbeleuchtung Emotion Sensor für Emotion-Beleuchtung</p>		150	1400	660	<b>S E T 4 0 1 4 6 L</b>		<b>533 18</b>
 <p>inkl. Griffblöcke</p>							
 <p><b>Spiegelschrank-Set</b> bestehend aus Spiegelschrank (S2A 4390 1D) 3 Doppelspiegeltüren 2 Mittelwände, 6 Glasfachböden 1 Schalter-Steckdosen-Element bestehend aus Spiegelschrank (S2A 435B 1D R) 1 Doppelspiegeltür 2 sandgestrahlte LED-Lichtfenster 2 X 1 Watt / Converter 30 Watt 2 beleuchtete Glasfachböden bestehend aus Gesimsboden (PZ 1097 14) LED-Flächenleuchte 20,9 Watt Türbreiten: 238 mm / 412 mm / 238 mm / 496 mm Dieses Produkt enthält eine Lichtquelle der Energieeffizienzklasse: F</p> <p>Optionales Zubehör: LED-Waschplatzbeleuchtung LED-Waschplatzbeleuchtung Emotion Sensor für Emotion-Beleuchtung</p>		150	1400	660	<b>S E T 4 0 1 4 6 R</b>		<b>533 18</b>
 <p>inkl. Griffblöcke</p>							

Passendes Zubehör finden Sie im separaten Register!

# Programm 026 - Typenliste



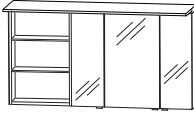
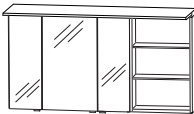
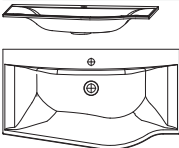



Ident Nummern - keine Preise

Tiefenangabe entspricht der Korpus-tiefe		Tiefe in mm	Breite in mm	Höhe in mm	Artikelnummer	Anschlag	Aufpreis Hoch- glanz Korpus
 <p><b>Spiegelschrank-Set</b> bestehend aus Spiegelschrank (S2A 4390 1D) 3 Doppelspiegeltüren 2 Mittelwände, 6 Glasfachböden 1 Schalter-Steckdosen-Element bestehend aus Regal (RG 435B) 2 beleuchtete Glasfachböden 2 X 2 Watt bestehend aus Gesimsboden (PZ 1097 14) LED-Flächenleuchte 20,9 Watt / Converter 30 Watt Türbreiten: 238 mm / 412 mm / 238 mm Dieses Produkt enthält eine Lichtquelle der Energieeffizienzklasse: F</p> <p>inkl. Griffblöcke</p> <p>EMOTION</p> <p>Optionales Zubehör: LED-Waschplatzbeleuchtung LED-Waschplatzbeleuchtung Emotion Sensor für Emotion-Beleuchtung</p>		150	1400	660	<b>S E T 4 1 1 4 6 L</b>		<b>468 18</b>
					P Z 1 0 6 3 90		25
					P Z 1 1 5 0 90		30
					P Z 1 0 2 0 1		18
 <p><b>Spiegelschrank-Set</b> bestehend aus Spiegelschrank (S2A 4390 1D) 3 Doppelspiegeltüren 2 Mittelwände, 6 Glasfachböden 1 Schalter-Steckdosen-Element bestehend aus Regal (RG 435B) 2 beleuchtete Glasfachböden 2 X 2 Watt bestehend aus Gesimsboden (PZ 1097 14) LED-Flächenleuchte 20,9 Watt / Converter 30 Watt Türbreiten: 238 mm / 412 mm / 238 mm Dieses Produkt enthält eine Lichtquelle der Energieeffizienzklasse: F</p> <p>inkl. Griffblöcke</p> <p>EMOTION</p> <p>Optionales Zubehör: LED-Waschplatzbeleuchtung LED-Waschplatzbeleuchtung Emotion Sensor für Emotion-Beleuchtung</p>		150	1400	660	<b>S E T 4 1 1 4 6 R</b>		<b>468 18</b>
					P Z 1 0 6 3 90		25
					P Z 1 1 5 0 90		30
					P Z 1 0 2 0 1		18
<p><b>evermite - Möbelwaschtische</b></p>  <p><b>evermite Waschtisch, 900 mm</b> weiß inkl. verdecktem Überlaufsystem in chrom</p> <p>kombinierbar mit WUA 3690 1M L</p> <p>Optionales Zubehör: Aufpreis ohne Hahnlochbohrung / 3-Loch (nach Skizze)*</p> <p>evermite</p>		515	906	15	<b>W M M 5 2 9 L 2 1</b>		<b>155</b>
							30

\*Die Lieferzeit beträgt 8 Wochen. Der Preis versteht sich pro Waschtisch. Waschtisch ohne Hahnlochbohrung nicht kombinierbar mit dem Clou-System. Bitte prüfen Sie unbedingt Ihre Auftragsbestätigung auf Richtigkeit und Vollständigkeit.

# Programm 026 - Typenliste

Ident Nummern - keine Preise











Tiefenangabe entspricht der Korpus-tiefe		Tiefe in mm	Breite in mm	Höhe in mm	Artikelnummer	Anschlag	Aufpreis Hoch- glanz Korpus
<b>evermite - Möbelwaschtische</b>							
	<b>evermite Waschtisch, 900 mm</b> weiß inkl. verdecktem Überlaufsystem in chrom  kombinierbar mit WUA 3690 1M R  Optionales Zubehör: Aufpreis ohne Hahnlochbohrung / 3-Loch (nach Skizze)*	515	906	15	<b>WMM 5 2 9 R 2 1</b>	<b>155</b>	30
	<b>evermite Waschtisch, 1200 mm</b> weiß inkl. verdecktem Überlaufsystem in chrom Ablagefläche links  kombinierbar mit WUA 3690 1M L, UTA 3630 1M  Optionales Zubehör: Aufpreis ohne Hahnlochbohrung / 3-Loch (nach Skizze)*	515	1206	15	<b>WMM 5 2 2 L 2 1</b>	<b>182</b>	30
	<b>evermite Waschtisch, 1200 mm</b> weiß inkl. verdecktem Überlaufsystem in chrom Ablagefläche rechts  kombinierbar mit WUA 3690 1M R, UTA 3630 1M  Optionales Zubehör: Aufpreis ohne Hahnlochbohrung / 3-Loch (nach Skizze)*	515	1206	15	<b>WMM 5 2 2 R 2 1</b>	<b>182</b>	30
	<b>evermite Waschtisch, 1400 mm</b> weiß inkl. verdecktem Überlaufsystem in chrom Ablagefläche links  kombinierbar mit WUA 3690 1M L, UTA 3650 1M  Optionales Zubehör: Aufpreis ohne Hahnlochbohrung / 3-Loch (nach Skizze)*	515	1406	15	<b>WMM 5 2 4 L 2 1</b>	<b>200</b>	30
	<b>evermite Waschtisch, 1400 mm</b> weiß inkl. verdecktem Überlaufsystem in chrom Ablagefläche rechts  kombinierbar mit WUA 3690 1M R, UTA 3650 1M  Optionales Zubehör: Aufpreis ohne Hahnlochbohrung / 3-Loch (nach Skizze)*	515	1406	15	<b>WMM 5 2 4 R 2 1</b>	<b>200</b>	30
	<b>evermite Doppelwaschtisch, 1800 mm</b> weiß inkl. verdecktem Überlaufsystem in chrom  kombinierbar mit WUA 3690 1M L, WUA 3690 1M R  Optionales Zubehör: Aufpreis ohne Hahnlochbohrung / 3-Loch (nach Skizze)*	515	1806	15	<b>WMM 5 2 8 D 2 1</b>	<b>255</b>	30

\*Die Lieferzeit beträgt 8 Wochen. Der Preis versteht sich pro Waschtisch. Waschtisch ohne Hahnlochbohrung nicht kombinierbar mit dem Clou-System. Bitte prüfen Sie unbedingt Ihre Auftragsbestätigung auf Richtigkeit und Vollständigkeit.



# Programm 026 - Typenliste









Ident Nummern - keine Preise

Tiefenangabe entspricht der Korpus-tiefe	Tiefe in mm	Breite in mm	Höhe in mm	Artikelnummer	Anschlag	Aufpreis Hochglanz Korpus
 <b>Glaswaschtisch, 900 mm</b> Farbton Optiwhite Farbton Quarzitgrau Ablagefläche links inkl. verdecktem Überlaufsystem in chrom kombinierbar mit WUA 3690 1M L  Optionales Zubehör: Neutralvernetzendes Silikon für Glaswaschtische Aufpreis ohne Hahnlochbohrung / 3-Loch (nach Skizze)*	520	912	13	<b>WGM 5 0 9 L 8 2</b>		<b>344</b>
	520	912	13	<b>WGM 5 0 9 L 8 3</b>		<b>344</b>
 <b>Glaswaschtisch, 900 mm</b> Farbton Optiwhite Farbton Quarzitgrau Ablagefläche rechts inkl. verdecktem Überlaufsystem in chrom kombinierbar mit WUA 3690 1M R  Optionales Zubehör: Neutralvernetzendes Silikon für Glaswaschtische Aufpreis ohne Hahnlochbohrung / 3-Loch (nach Skizze)*	520	912	13	<b>WGM 5 0 9 R 8 2</b>		<b>344</b>
	520	912	13	<b>WGM 5 0 9 R 8 3</b>		<b>344</b>
 <b>Glaswaschtisch, 1200 mm</b> Farbton Optiwhite Farbton Quarzitgrau Ablagefläche links inkl. verdecktem Überlaufsystem in chrom kombinierbar mit WUA 3690 1M L, UTA 3630 1M  Optionales Zubehör: Neutralvernetzendes Silikon für Glaswaschtische Aufpreis ohne Hahnlochbohrung / 3-Loch (nach Skizze)*	520	1212	13	<b>WGM 5 1 2 L 8 2</b>		<b>425</b>
	520	1212	13	<b>WGM 5 1 2 L 8 3</b>		<b>425</b>
 <b>Glaswaschtisch, 1200 mm</b> Farbton Optiwhite Farbton Quarzitgrau Ablagefläche rechts inkl. verdecktem Überlaufsystem in chrom kombinierbar mit WUA 3690 1M R, UTA 3630 1M  Optionales Zubehör: Neutralvernetzendes Silikon für Glaswaschtische Aufpreis ohne Hahnlochbohrung / 3-Loch (nach Skizze)*	520	1212	13	<b>WGM 5 1 2 R 8 2</b>		<b>425</b>
	520	1212	13	<b>WGM 5 1 2 R 8 3</b>		<b>425</b>
 <b>Glaswaschtisch, 1400 mm</b> Farbton Optiwhite Farbton Quarzitgrau Ablagefläche links inkl. verdecktem Überlaufsystem in chrom kombinierbar mit WUA 3690 1M L, UTA 3650 1M  Optionales Zubehör: Neutralvernetzendes Silikon für Glaswaschtische Aufpreis ohne Hahnlochbohrung / 3-Loch (nach Skizze)*	520	1412	13	<b>WGM 5 1 4 L 8 2</b>		<b>489</b>
	520	1412	13	<b>WGM 5 1 4 L 8 3</b>		<b>489</b>
				P Z 1 2 3 5		3 30
				P Z 1 2 3 5		3 30
				P Z 1 2 3 5		3 30
				P Z 1 2 3 5		3 30

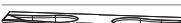
\*Die Lieferzeit beträgt 8 Wochen. Der Preis versteht sich pro Waschtisch. Waschtisch ohne Hahnlochbohrung nicht kombinierbar mit dem Clou-System. Bitte prüfen Sie unbedingt Ihre Auftragsbestätigung auf Richtigkeit und Vollständigkeit.

# Programm 026 - Typenliste

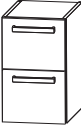

Ident Nummern - keine Preise

Tiefenangabe entspricht der Korpusstärke		Tiefe in mm	Breite in mm	Höhe in mm	Artikelnummer	Anschlag	Aufpreis Hoch- glanz Korpus
<b>Glas - Möbelwaschtische</b>							
	<b>Glaswaschtisch, 1400 mm</b>						
	Farbton Optiwhite	520	1412	13	<b>WGM 5 1 4 R 8 2</b>		<b>489</b>
	Farbton Quarzitgrau	520	1412	13	<b>WGM 5 1 4 R 8 3</b>		<b>489</b>
	Ablagefläche rechts inkl. verdecktem Überlaufsystem in chrom kombinierbar mit WUA 3690 1M R, UTA 3650 1M						
	Optionales Zubehör: Neutralvernetzendes Silikon für Glaswaschtische Aufpreis ohne Hahnlochbohrung / 3-Loch (nach Skizze)*				P Z 1 2 3 5		3 30
	<b>Glas Doppelwaschtisch, 1800 mm</b>						
	Farbton Optiwhite	520	1812	13	<b>WGM 5 1 8 D 8 2</b>		<b>625</b>
	Farbton Quarzitgrau	520	1812	13	<b>WGM 5 1 8 D 8 3</b>		<b>625</b>
	inkl. verdecktem Überlaufsystem in chrom kombinierbar mit WUA 3690 1M L, WUA 3690 1M R						
	Optionales Zubehör: Neutralvernetzendes Silikon für Glaswaschtische Aufpreis ohne Hahnlochbohrung / 3-Loch (nach Skizze)*				P Z 1 2 3 5		3 30
<b>Waschtischunterschranke</b>							
	<b>Waschtischunterschrank</b>	500	900	480	<b>WUA 3 6 9 0 1 M</b>	L/R	<b>306 10</b>
	1 Metallschubkasten mit Einzugsdämpfung 1 Metallauszug mit Einzugsdämpfung inkl. Reling						
	Optionales Zubehör: Raumsparsiphon DN 40 Raumsparsiphon DN 32				P Z 1 3 6 7 P Z 1 4 2 3		7 10
Abb. = rechts							
	<b>Waschtischunterschrank (Ergänzungselement)</b>	400	300	480	<b>UTA 3 6 3 0 1 M</b>		<b>125 10</b>
	2 Metallauszüge mit Einzugsdämpfung und Reling						
	<b>Waschtischunterschrank (Ergänzungselement)</b>	400	500	480	<b>UTA 3 6 5 0 1 M</b>		<b>158 10</b>
	2 Metallauszüge mit Einzugsdämpfung und Reling						

\*Die Lieferzeit beträgt 8 Wochen. Der Preis versteht sich pro Waschtisch. Waschtisch ohne Hahnlochbohrung nicht kombinierbar mit dem Clou-System. Bitte prüfen Sie unbedingt Ihre Auftragsbestätigung auf Richtigkeit und Vollständigkeit.

# Programm 026 - Typenliste

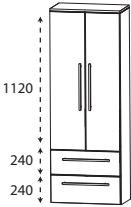
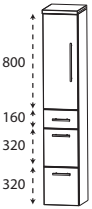
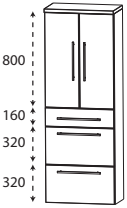
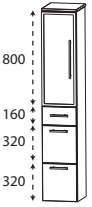
Ident Nummern - keine Preise

Tiefenangabe entspricht der Korpus-tiefe		Tiefe in mm	Breite in mm	Höhe in mm	Artikelnummer	Anschlag	Aufpreis Hochglanz Korpus	
	<b>Hochschrank</b> 1 Tür 4 Glasfachböden 2 Metallauszüge mit Einzugsdämpfung 1 Abdeckplatte 330 mm tief	300	300	1628	<b>H N A 0 8 3 A 7 1</b>	L/R	<b>195</b>	<b>19</b>
		300	400	1628	<b>H N A 0 8 4 A 7 1</b>	L/R	<b>217</b>	<b>20</b>
	<b>Hochschrank</b> 2 Türen 4 Glasfachböden 2 Metallauszüge mit Einzugsdämpfung 1 Abdeckplatte 330 mm tief	300	600	1628	<b>H N A 0 8 6 A 7 1</b>		<b>293</b>	<b>21</b>
	<b>Hochschrank</b> 1 Tür 2 Glasfachböden (o.) 2 Metallauszüge mit Einzugsdämpfung 1 Metallschubkasten mit Einzugsdämpfung 1 Abdeckplatte 330 mm tief	300	300	1628	<b>H N A 0 9 3 A 7 M</b>	L/R	<b>211</b>	<b>19</b>
		300	400	1628	<b>H N A 0 9 4 A 7 M</b>	L/R	<b>231</b>	<b>20</b>
	<b>Hochschrank</b> 2 Türen 2 Glasfachböden (o.) 2 Metallauszüge mit Einzugsdämpfung 1 Metallschubkasten mit Einzugsdämpfung 1 Abdeckplatte 330 mm tief	300	600	1628	<b>H N A 0 9 6 A 7 M</b>		<b>305</b>	<b>21</b>
	<b>Hochschrank</b> 1 Alu Rahmentür mit satiniertem Glas 2 Glasfachböden (o.) 2 Metallauszüge mit Einzugsdämpfung 1 Metallschubkasten mit Einzugsdämpfung 1 Abdeckplatte 330 mm tief	300	300	1628	<b>H N A 0 9 3 B 7 M</b>	L/R	<b>247</b>	<b>19</b>
	<b>Hochschrank</b> 2 Alu Rahmentüren mit satiniertem Glas 2 Glasfachböden (o.) 2 Metallauszüge mit Einzugsdämpfung 1 Metallschubkasten mit Einzugsdämpfung 1 Abdeckplatte 330 mm tief	300	600	1628	<b>H N A 0 9 6 B 7 M</b>		<b>377</b>	<b>21</b>

Passendes Zubehör finden Sie im separaten Register!

# Programm 026 - Typenliste

Ident Nummern - keine Preise

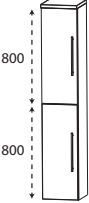
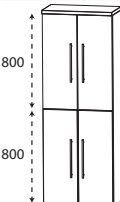
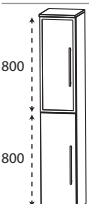
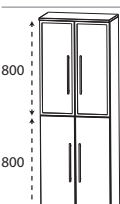
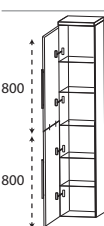
Tiefenangabe entspricht der Korpus-tiefe		Tiefe in mm	Breite in mm	Höhe in mm	Artikelnummer	Anschlag	Aufpreis Hochglanz Korpus
	<b>Hochschrank</b> 2 Türen 2 Glasfachböden (o.) 2 Glasfachböden (u.) 1 Abdeckplatte 330 mm tief	300	300	1628	<b>H N A 0 3 3 A 7</b>	L/R	<b>140 19</b>
		300	400	1628	<b>H N A 0 3 4 A 7</b>	L/R	<b>156 20</b>
	Maßvariabel: Bitte die Korpus-tiefe angeben.	150-299	300	1628	<b>H V A 0 3 3 0</b>	L/R	<b>174 19</b>
	Ablageplatte wird der Schranktiefe angepasst.	150-299	400	1628	<b>H V A 0 3 4 0</b>	L/R	<b>190 20</b>
	<b>Hochschrank</b> 4 Türen 2 Glasfachböden (o.) 2 Glasfachböden (u.) 1 Abdeckplatte 330 mm tief	300	600	1628	<b>H N A 0 3 6 A 7</b>		<b>226 21</b>
	Maßvariabel: Bitte die Korpus-tiefe angeben.	150-299	600	1628	<b>H V A 0 3 6 0</b>		<b>260 21</b>
	<b>Hochschrank</b> 1 Alu Rahmentür mit satiniertem Glas 1 Tür 2 Glasfachböden (o.) 2 Glasfachböden (u.) 1 Abdeckplatte 330 mm tief	300	300	1628	<b>H N A 0 3 3 B 7</b>	L/R	<b>176 19</b>
	Maßvariabel: Bitte die Korpus-tiefe angeben.	150-299	300	1628	<b>H V A 0 3 3 1</b>	L/R	<b>210 19</b>
	<b>Hochschrank</b> 2 Alu Rahmentüren mit satiniertem Glas 2 Türen 2 Glasfachböden (o.) 2 Glasfachböden (u.) 1 Abdeckplatte 330 mm tief	300	600	1628	<b>H N A 0 3 6 B 7</b>		<b>298 21</b>
	Maßvariabel: Bitte die Korpus-tiefe angeben.	150-299	600	1628	<b>H V A 0 3 6 1</b>		<b>332 21</b>
	<b>Hochschrank als Besenschrank</b> 2 miteinander verlaschte Türen 5 Glasfachböden 1 Abdeckplatte 330 mm tief	300	300	1628	<b>H N A 0 3 3 A 7 1</b>	L/R	<b>140 19</b>
		300	400	1628	<b>H N A 0 3 4 A 7 1</b>	L/R	<b>156 20</b>

Passendes Zubehör finden Sie im separaten Register!

# Programm 026 - Typenliste

Ident Nummern - keine Preise

Tiefenangabe entspricht der Korpus-tiefe		Tiefe in mm	Breite in mm	Höhe in mm	Artikelnummer	Anschlag	Aufpreis Hochglanz Korpus
	<p><b>Hochschrank als Besenschrank</b>                  2 miteinander verlaschte Türen links                  2 miteinander verlaschte Türen rechts                  5 durchgängige Glasfachböden                  1 Abdeckplatte 330 mm tief</p>	300	600	1628	H N A 0 3 6 A 7 1		226 21
	<p><b>Hochschrank</b>                  1 Tür                  1 Glasfachboden (o.)                  1 offenes Fach                  1 Metallschubkasten mit Einzugsdämpfung                  1 Tür                  1 Glasfachboden (u.)                  1 Abdeckplatte 330 mm tief</p>	300	300	1628	H N A 0 2 3 A 7 1	L/R	166 19
		300	400	1628	H N A 0 2 4 A 7 1	L/R	183 20
	<p><b>Hochschrank</b>                  2 Türen                  1 Glasfachboden (o.)                  1 offenes Fach                  1 Metallschubkasten mit Einzugsdämpfung                  2 Türen                  1 Glasfachboden (u.)                  1 Abdeckplatte 330 mm tief</p>	300	600	1628	H N A 0 2 6 A 7 1		247 21
	<p><b>Hochschrank</b>                  1 Tür                  1 Glasfachboden (o.)                  1 offenes Fach                  1 Tür                  1 Glasfachboden (u.)                  1 Abdeckplatte 330 mm tief</p>	300	300	1628	H N A 0 2 3 A 7 2	L/R	140 19
		300	400	1628	H N A 0 2 4 A 7 2	L/R	156 20
	<p><b>Hochschrank</b>                  2 Türen                  1 Glasfachboden (o.)                  1 offenes Fach                  2 Türen                  1 Glasfachboden (u.)                  1 Abdeckplatte 330 mm tief</p>	300	600	1628	H N A 0 2 6 A 7 2		226 21
	<p><b>Hochschrank</b>                  1 Tür                  1 Glasfachboden (o.)                  2 Metallschubkästen mit Einzugsdämpfung                  1 Tür                  1 Glasfachboden (u.)                  1 Abdeckplatte 330 mm tief</p>	300	300	1628	H N A 0 4 3 A 7 1	L/R	192 19
		300	400	1628	H N A 0 4 4 A 7 1	L/R	210 20

Passendes Zubehör finden Sie im separaten Register!

# Programm 026 - Typenliste

Ident Nummern - keine Preise

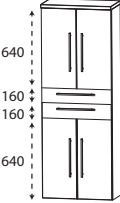
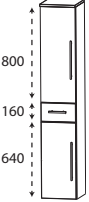
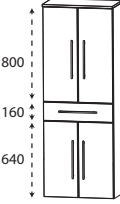
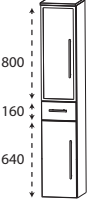
Tiefenangabe entspricht der Korpus-tiefe		Tiefe in mm	Breite in mm	Höhe in mm	Artikelnummer	Anschlag	Aufpreis Hoch- glanz Korpus
	<b>Hochschrank</b> 2 Türen 1 Glasfachboden (o.) 2 Metallschubkästen mit Einzugsdämpfung 2 Türen 1 Glasfachboden (u.) 1 Abdeckplatte 330 mm tief	300	600	1628	<b>H N A 0 4 6 A 7 1</b>		<b>286 21</b>
	<b>Hochschrank</b> 1 Tür 2 Glasfachböden (o.) 1 Metallschubkasten mit Einzugsdämpfung 1 Tür 1 Glasfachboden (u.) 1 Abdeckplatte 330 mm tief	300	300	1628	<b>H N A 0 5 3 A 7 M</b>	L/R	<b>166 19</b>
	<b>Hochschrank</b> 2 Glasfachböden (o.) 1 Metallschubkasten mit Einzugsdämpfung 2 Türen 1 Glasfachboden (u.) 1 Abdeckplatte 330 mm tief	300	400	1628	<b>H N A 0 5 4 A 7 M</b>	L/R	<b>183 20</b>
	<b>Hochschrank</b> 2 Türen 2 Glasfachböden (o.) 1 Metallschubkasten mit Einzugsdämpfung 2 Türen 1 Glasfachboden (u.) 1 Abdeckplatte 330 mm tief	300	600	1628	<b>H N A 0 5 6 A 7 M</b>		<b>247 21</b>
	<b>Hochschrank</b> 1 Alu Rahmentür mit satiniertem Glas 2 Glasfachböden (o.) 1 Metallschubkasten mit Einzugsdämpfung 1 Tür 1 Glasfachboden (u.) 1 Abdeckplatte 330 mm tief	300	300	1628	<b>H N A 0 5 3 B 7 M</b>	L/R	<b>202 19</b>
	<b>Hochschrank</b> 2 Alu Rahmentüren mit satiniertem Glas 2 Glasfachböden (o.) 1 Metallschubkasten mit Einzugsdämpfung 2 Türen 1 Glasfachboden (u.) 1 Abdeckplatte 330 mm tief	300	600	1628	<b>H N A 0 5 6 B 7 M</b>		<b>319 21</b>
	<b>Hochschrank mit Wäschekippe</b> 1 Tür 2 Glasfachböden 1 Metallschubkasten mit Einzugsdämpfung 1 Wäschekippe mit Drahtkorb 1 Abdeckplatte 330 mm tief						
	Volumen Wäschekippe: 25 Liter	300	300	1628	<b>H N A 0 5 3 A 7 W</b>	L/R	<b>180 19</b>
	Volumen Wäschekippe: 35 Liter	300	400	1628	<b>H N A 0 5 4 A 7 W</b>	L/R	<b>198 20</b>

Passendes Zubehör finden Sie im separaten Register!

# Programm 026 - Typenliste

Ident Nummern - keine Preise

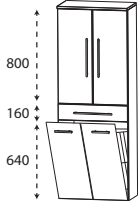
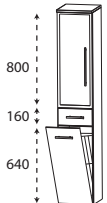
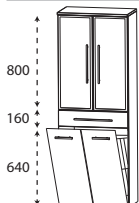
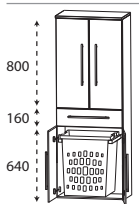
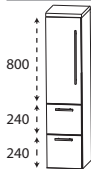
Tiefenangabe entspricht der Korpus-tiefe		Tiefe in mm	Breite in mm	Höhe in mm	Artikelnummer	Anschlag	Aufpreis Hochglanz Korpus
<b>Hochschränke</b>							
	<p><b>Hochschrank mit Wäschekippe</b></p> <p>2 Türen 2 Glasfachböden 1 Metallschubkasten mit Einzugsdämpfung 1 Wäschekippe mit Drahtkorb 1 Abdeckplatte 330 mm tief</p> <p>Volumen Wäschekippe: 55 Liter</p>	300	600	1628	<b>H N A 0 5 6 A 7 W</b>		<b>270 21</b>
	<p><b>Hochschrank mit Wäschekippe</b></p> <p>1 Alu Rahmentür mit satiniertem Glas 2 Glasfachböden 1 Metallschubkasten mit Einzugsdämpfung 1 Wäschekippe mit Drahtkorb 1 Abdeckplatte 330 mm tief</p> <p>Volumen Wäschekippe: 25 Liter</p>	300	300	1628	<b>H N A 0 5 3 B 7 W</b>	L/R	<b>216 19</b>
	<p><b>Hochschrank mit Wäschekippe</b></p> <p>2 Alu Rahmentüren mit satiniertem Glas 2 Glasfachböden 1 Metallschubkasten mit Einzugsdämpfung 1 Wäschekippe mit Drahtkorb 1 Abdeckplatte 330 mm tief</p> <p>Volumen Wäschekippe: 55 Liter</p>	300	600	1628	<b>H N A 0 5 6 B 7 W</b>		<b>342 21</b>
	<p><b>Hochschrank mit Wäscheauszug</b></p> <p>2 Türen 2 Glasfachböden (o.) 1 Metallschubkasten mit Einzugsdämpfung 2 Türen 1 Wäscheauszug mit Kunststoffkorb 1 Abdeckplatte 330 mm tief</p> <p>Volumen Wäscheauszug: 40 Liter</p>	300	600	1628	<b>H N A 0 5 6 A 1 W</b>		<b>297 21</b>
<b>Mittelschränke</b>							
	<p><b>Mittelschrank</b></p> <p>1 Tür 2 Glasfachböden (o.) 2 Metallauszüge mit Einzugsdämpfung 1 Abdeckplatte 330 mm tief</p>	300	300	1308	<b>M N A 8 7 3 A</b>	7 L/R	<b>170 17</b>
		300	400	1308	<b>M N A 8 7 4 A</b>	7 L/R	<b>186 18</b>

Passendes Zubehör finden Sie im separaten Register!

# Programm 026 - Typenliste

Ident Nummern - keine Preise

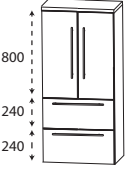
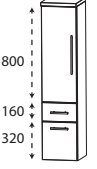
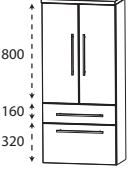
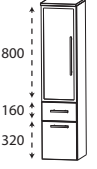
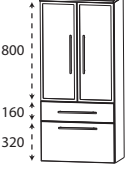
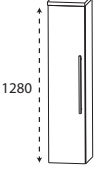
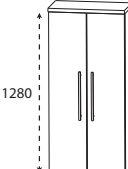
	Tiefe in mm	Breite in mm	Höhe in mm	Artikelnummer	Anschlag	Aufpreis Hoch- glanz Korpus
<p>Tiefenangabe entspricht der Korpus-tiefe</p> <p><b>Mittelschränke</b></p>  <p><b>Mittelschrank</b> 2 Türen 2 Glasfachböden (o.) 2 Metallauszüge mit Einzugsdämpfung 1 Abdeckplatte 330 mm tief</p>	300	600	1308	<b>M N A 8 7 6 A 7</b>		<b>248 17</b>
 <p><b>Mittelschrank</b> 1 Tür 2 Glasfachböden (o.) 1 Metallauszug mit Einzugsdämpfung 1 Metallschubkasten mit Einzugsdämpfung 1 Abdeckplatte 330 mm tief</p>	300	300	1308	<b>M N A 8 8 3 A 7 M</b>	L/R	<b>170 17</b>
	300	400	1308	<b>M N A 8 8 4 A 7 M</b>	L/R	<b>186 18</b>
 <p><b>Mittelschrank</b> 2 Türen 2 Glasfachböden (o.) 1 Metallauszug mit Einzugsdämpfung 1 Metallschubkasten mit Einzugsdämpfung 1 Abdeckplatte 330 mm tief</p>	300	600	1308	<b>M N A 8 8 6 A 7 M</b>		<b>248 18</b>
 <p><b>Mittelschrank</b> 1 Alu Rahmentür mit satiniertem Glas 2 Glasfachböden (o.) 1 Metallauszug mit Einzugsdämpfung 1 Metallschubkasten mit Einzugsdämpfung 1 Abdeckplatte 330 mm tief</p>	300	300	1308	<b>M N A 8 8 3 B 7 M</b>	L/R	<b>206 17</b>
 <p><b>Mittelschrank</b> 2 Alu Rahmentüren mit satiniertem Glas 2 Glasfachböden (o.) 1 Metallauszug mit Einzugsdämpfung 1 Metallschubkasten mit Einzugsdämpfung 1 Abdeckplatte 330 mm tief</p>	300	600	1308	<b>M N A 8 8 6 B 7 M</b>		<b>320 18</b>
 <p><b>Mittelschrank</b> 1 Tür 4 Glasfachböden 1 Abdeckplatte 330 mm tief</p> <p>Maßvariabel: Bitte die Korpus-tiefe angeben. Ablageplatte wird der Schranktiefe angepasst.</p>	300	300	1308	<b>M N A 8 1 3 A 7</b>	L/R	<b>111 17</b>
	300	400	1308	<b>M N A 8 1 4 A 7</b>	L/R	<b>123 18</b>
	150-299	300	1308	<b>M V A 8 1 3 0</b>	L/R	<b>141 17</b>
	150-299	400	1308	<b>M V A 8 1 4 0</b>	L/R	<b>153 18</b>
 <p><b>Mittelschrank</b> 2 Türen 4 Glasfachböden 1 Abdeckplatte 330 mm tief</p> <p>Maßvariabel: Bitte die Korpus-tiefe angeben. Ablageplatte wird der Schranktiefe angepasst.</p>	300	600	1308	<b>M N A 8 1 6 A 7</b>		<b>173 18</b>
	150-299	600	1308	<b>M V A 8 1 6 0</b>		<b>203 18</b>

Passendes Zubehör finden Sie im separaten Register!



# Programm 026 - Typenliste

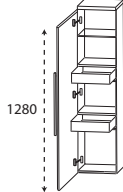
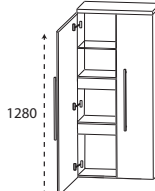
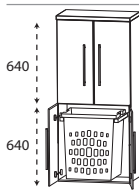
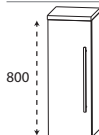
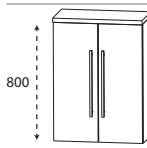

Ident Nummern - keine Preise

Tiefenangabe entspricht der Korpus-tiefe		Tiefe in mm	Breite in mm	Höhe in mm	Artikelnummer	Anschlag	Aufpreis Hochglanz Korpus	
								
<b>Mittelschrank mit Innenschubkästen</b> 1 Tür 2 Metall-Innenschubkästen mit Einzugsdämpfung 1 Glasfachboden 1 Abdeckplatte 330 mm tief		300	300	1308	M N A 8 4 3 A	7 L/R	161 17	
		300	400	1308	M N A 8 4 4 A	7 L/R	177 18	
		300	600	1308	M N A 8 4 6 A	7	235 18	
<b>Mittelschrank mit Innenschubkästen</b> 2 Türen 2 durchgängige Metall-Innenschubkästen mit Einzugsdämpfung 1 durchgängiger Glasfachboden 1 Abdeckplatte 330 mm tief								
		300	600	1308	M N A 8 3 6 A 1 W		252 18	
<b>Mittelschrank mit Wäscheauszug</b> 2 Türen 1 Glasfachboden (o.) 2 Türen 1 Wäscheauszug mit Kunststoffkorb Volumen Wäscheauszug: 40 Liter 1 Abdeckplatte 330 mm tief								
<b>Highboards</b>								
		300	300	828	H B A 5 1 3 A	7 L/R	78 12	
		300	400	828	H B A 5 1 4 A	7 L/R	89 13	
		150-299	300	828	H B V A 5 1 3	L/R	102 12	
		150-299	400	828	H B V A 5 1 4	L/R	113 13	
		300	600	828	H B A 5 1 6 A	7	124 13	
		150-299	600	828	H B V A 5 1 6		148 13	

Passendes Zubehör finden Sie im separaten Register!

# Programm 026 - Typenliste

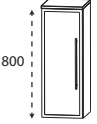
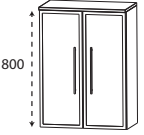
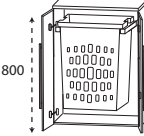
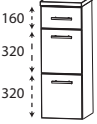
Ident Nummern - keine Preise

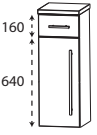
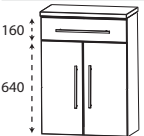
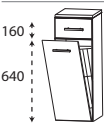
		Tiefe in mm	Breite in mm	Höhe in mm	Artikelnummer			Anschlag	Aufpreis Hoch- glanz Korpus	
Tiefenangabe entspricht der Korpusstiefe										
<b>Highboards</b>										
 <p>800</p>	<b>Highboard</b> 1 Alu Rahmentür mit satiniertem Glas 2 Glasfachböden 1 Abdeckplatte 330 mm tief  Maßvariabel: Bitte die Korpusstiefe angeben. Ablageplatte wird der Schranktiefe angepasst.	300	300	828	H B A 5 1 3 B	7	L/R	114	12	
		150-299	300	828	H B V A 5 1 3	1	L/R	133	12	
 <p>800</p>	<b>Highboard</b> 2 Alu Rahmentüren mit satiniertem Glas 2 Glasfachböden 1 Abdeckplatte 330 mm tief  Maßvariabel: Bitte die Korpusstiefe angeben. Ablageplatte wird der Schranktiefe angepasst.	300	600	828	H B A 5 1 6 B	7		196	13	
		150-299	600	828	H B V A 5 1 6	1		221	13	
 <p>800</p>	<b>Highboard mit Wäscheauszug</b> 2 Türen 1 Wäscheauszug mit Kunststoffkorb 1 Abdeckplatte 330 mm tief  Volumen Wäscheauszug: 40 Liter	300	600	828	H B A 5 1 6 A 1 W			174	13	
 <p>160 320 320</p>	<b>Highboard</b> 1 Metallschubkasten mit Einzugsdämpfung 2 Metallauszüge mit Einzugsdämpfung 1 Abdeckplatte 330 mm tief	300	300	828	H B A 5 6 3 A 7 M			170	12	
		300	400	828	H B A 5 6 4 A 7 M			185	13	
 <p>160 320 320</p>	<b>Highboard</b> 1 Metallschubkasten mit Einzugsdämpfung 2 Metallauszüge mit Einzugsdämpfung 1 Abdeckplatte 330 mm tief	300	600	828	H B A 5 6 6 A 7 M			224	13	
 <p>160 640</p>	<b>Highboard</b> 1 Metallschubkasten mit Einzugsdämpfung 1 Tür 1 Glasfachboden 1 Abdeckplatte 330 mm tief	300	300	828	H B A 5 5 3 A 7 M	L/R		109	12	
		300	400	828	H B A 5 5 4 A 7 M	L/R		123	13	
 <p>160 640</p>	<b>Highboard</b> 1 Metallschubkasten mit Einzugsdämpfung 2 Türen 1 Glasfachboden 1 Abdeckplatte 330 mm tief	300	600	828	H B A 5 5 6 A 7 M			153	13	
 <p>160 640</p>	<b>Highboard mit Wäschekippe</b> 1 Metallschubkasten mit Einzugsdämpfung 1 Wäschekippe mit Drahtkorb 1 Abdeckplatte 330 mm tief  Volumen Wäschekippe: 25 Liter	300	300	828	H B A 5 5 3 A 7 W			123	12	
		300	400	828	H B A 5 5 4 A 7 W			138	13	

Passendes Zubehör finden Sie im separaten Register!

# Programm 026 - Typenliste



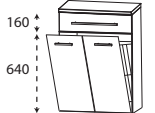
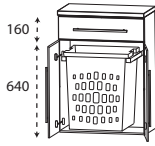
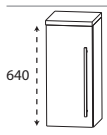
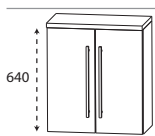
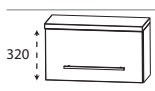
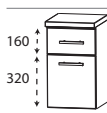



Ident Nummern - keine Preise

Tiefenangabe entspricht der Korpustiefe		Tiefe in mm	Breite in mm	Höhe in mm	Artikelnummer	Anschlag	Aufpreis Hoch- glanz Korpus
<b>Highboards</b>							
	<b>Highboard mit Wäschekippe</b> 1 Metallschubkasten mit Einzugsdämpfung 1 Wäschekippe mit Drahtkorb 1 Abdeckplatte 330 mm tief  Volumen Wäschekippe: 55 Liter	300	600	828	<b>H B A 5 5 6 A 7 W</b>		<b>176 13</b>
	<b>Highboard mit Wäscheauszug</b> 1 Metallschubkasten mit Einzugsdämpfung 2 Türen 1 Wäscheauszug mit Kunststoffkorb 1 Abdeckplatte 325 mm tief  Volumen Wäscheauszug: 40 Liter	300	600	828	<b>H B A 5 5 6 A 1 W</b>		<b>203 13</b>
<b>Oberschränke</b>							
	<b>Oberschrank</b> 1 Tür 1 Glasfachboden 1 Abdeckplatte 180 mm tief  Maßvariabel: Bitte die Korpustiefe angeben. Ablageplatte wird der Schranktiefe angepasst.	150	300	668	<b>O G A 4 1 3 A</b>	7 L/R	<b>55 10</b>
		150	400	668	<b>O G A 4 1 4 A</b>	7 L/R	<b>65 11</b>
		151-300	300	668	<b>O V A 4 1 3 0</b>	L/R	<b>77 10</b>
		151-300	400	668	<b>O V A 4 1 4 0</b>	L/R	<b>87 11</b>
	<b>Oberschrank</b> 2 Türen 1 Glasfachboden 1 Abdeckplatte 180 mm tief  Maßvariabel: Bitte die Korpustiefe angeben. Ablageplatte wird der Schranktiefe angepasst.	150	600	668	<b>O G A 4 1 6 A</b>	7	<b>95 11</b>
		151-300	600	668	<b>O V A 4 1 6 0</b>		<b>117 11</b>
	<b>Oberschrank</b> 1 Klapptür 1 Abdeckplatte 260 mm tief	230	600	348	<b>O M A 2 1 6 A 7 K</b>		<b>73 6</b>
<b>Unterschränke</b>							
	<b>Unterschrank</b> 1 Metallschubkasten mit Einzugsdämpfung 1 Tür 1 Abdeckplatte 330 mm tief	300	300	508	<b>U N A 3 2 3 A 7 M</b>	L/R	<b>85 8</b>
		300	400	508	<b>U N A 3 2 4 A 7 M</b>	L/R	<b>96 9</b>

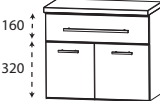
Passendes Zubehör finden Sie im separaten Register!

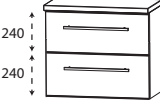
# Programm 026 - Typenliste

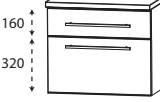

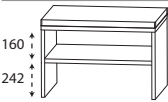
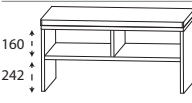
Ident Nummern - keine Preise

Tiefenangabe entspricht der Korpusstiefe		Tiefe in mm	Breite in mm	Höhe in mm	Artikelnummer	Anschlag	Aufpreis Hoch- glanz Korpus
<b>Unterschränke</b>							
	<b>Unterschrank</b> 1 Metallschubkasten mit Einzugsdämpfung 2 Türen 1 Abdeckplatte 330 mm tief	300	600	508	<b>U N A 3 2 6 A 7 M</b>		<b>118 10</b>
	<b>Unterschrank</b> 2 Auszüge mit Einzugsdämpfung 1 Abdeckplatte 330 mm tief	300 300	300 400	508 508	<b>U N A 3 6 3 A 7</b> <b>U N A 3 6 4 A 7</b>		<b>112 8</b> <b>124 9</b>
	<b>Unterschrank</b> 2 Auszüge mit Einzugsdämpfung 1 Abdeckplatte 330 mm tief	300	600	508	<b>U N A 3 6 6 A 7</b>		<b>160 10</b>
	<b>Unterschrank</b> 1 Metallschubkasten mit Einzugsdämpfung 1 Metallauszug mit Einzugsdämpfung 1 Abdeckplatte 330 mm tief	300 300	300 400	508 508	<b>U N A 3 4 3 A 7 M</b> <b>U N A 3 4 4 A 7 M</b>		<b>112 8</b> <b>124 9</b>
	<b>Unterschrank</b> 1 Metallschubkasten mit Einzugsdämpfung 1 Metallauszug mit Einzugsdämpfung 1 Abdeckplatte 330 mm tief	300	600	508	<b>U N A 3 4 6 A 7 M</b>		<b>160 10</b>
	<b>Unterschrank</b> 1 Klapptür 1 Abdeckplatte 260 mm tief	230	600	348	<b>U M A 2 1 6 A 7 K</b>		<b>73 6</b>
<b>Sitzbänke</b>							
	<b>Sitzbank</b> 1 Ablagefach 1 Sitzkissen aus Kunstleder in creme-weiß  Farbvariante entspricht der Korpusfarbe	450	600	508	<b>S E T B A N K 6</b>		<b>100 20</b>
	<b>Sitzbank</b> 2 Ablagefächer 1 Sitzkissen aus Kunstleder in creme-weiß  Farbvariante entspricht der Korpusfarbe	450	900	508	<b>S E T B A N K 9</b>		<b>128 24</b>

Passendes Zubehör finden Sie im separaten Register!

# Programm 026 - Typenliste

Ident Nummern - keine Preise

		Tiefe in mm	Breite in mm	Höhe in mm	Artikelnummer	Anschlag	Aufpreis Hoch- glanz Korpus
Tiefenangabe entspricht der Korpus-tiefe							
<h2>Wäscherolli</h2>  <p><b>Wäscherolli</b>            1 Klappdeckel, inkl. Dämpfung            1 herausnehmbarer Wäschesack, waschbar            4 Rollen (2 feststellbar)            Farbvariante entspricht der Korpusfarbe            Höhenangabe inkl. Rollen (100 mm)</p>		470	470	756	WRS4047		96 16
<h2>Glas - Ablageboarde</h2>  <p><b>Glas - Ablageboard</b>            inkl. Metallhalter</p> <p><b>400 mm breit</b>            inkl. 2 Metallhalter</p> <p><b>600 mm breit</b>            inkl. 2 Metallhalter</p> <p><b>900 mm breit</b>            inkl. 3 Metallhalter</p> <p><b>1200 mm breit</b>            inkl. 3 Metallhalter</p> <p><b>1400 mm breit</b>            inkl. 4 Metallhalter</p>		130	400	8	ABG134008		18
		130	600	8	ABG136008		20
		130	900	8	ABG139008		25
		130	1200	8	ABG131208		28
		130	1400	8	ABG131408		32
<h2>Steckboarde</h2>  <p><b>Steckboard</b>            rundum mit ABS-Dickkante            inkl. Steckboardträger</p> <p><b>300 mm breit</b>            inkl. 2 Steckboardträger</p> <p><b>400 mm breit</b>            inkl. 2 Steckboardträger</p> <p><b>600 mm breit</b>            inkl. 2 Steckboardträger</p> <p><b>900 mm breit</b>            inkl. 3 Steckboardträger</p> <p><b>1200 mm breit</b>            inkl. 3 Steckboardträger</p> <p><b>1400 mm breit</b>            inkl. 3 Steckboardträger</p>		150	300	28	SBG6030		12 1
		150	400	28	SBG6040		14 1
		150	600	28	SBG6060		19 2
		150	900	28	SBG6090		27 3
		150	1200	28	SBG6012		34 3
		150	1400	28	SBG6014		38 4

Passendes Zubehör finden Sie im separaten Register!

# Programm 026 - Planungsbeispiele

SWM-E190-2R			
1	Spiegelschrank, Serie A	S E T 4 3 9 0 2	276
1	Waschtischunterschrank	W U A 3 6 9 0 1 M	306
1	evermite Waschtisch, 900 mm	W M M 5 2 9 R 2 1	155
Summe			<b>737</b>
S W G 8 2 9 0 2 R	WGM 509R 82 Glas Optiwhite anstatt evermite	Summe	<b>926</b>
S W G 8 3 9 0 2 R	WGM 509R 83 Glas Quarzitgrau anstatt evermite	Summe	<b>926</b>
Aufpreis Hochglanz Korpus			21

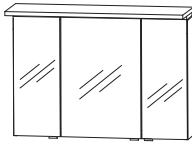
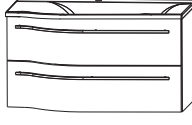

900 mm breit

SWM-E190-3R			
1	Spiegelschrank, Serie B	S E T 4 3 9 0 3	245
1	Waschtischunterschrank	W U A 3 6 9 0 1 M	306
1	evermite Waschtisch, 900 mm	W M M 5 2 9 R 2 1	155
Summe			<b>706</b>
S W G 8 2 9 0 3 R	WGM 509R 82 Glas Optiwhite anstatt evermite	Summe	<b>895</b>
S W G 8 3 9 0 3 R	WGM 509R 83 Glas Quarzitgrau anstatt evermite	Summe	<b>895</b>
Aufpreis Hochglanz Korpus			21

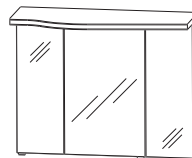
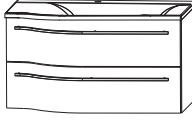

900 mm breit

SWM-E112-2R			
1	Spiegelschrank, Serie A	S E T 4 0 1 2 2 R	430
1	Waschtischunterschrank 900 mm	W U A 3 6 9 0 1 M	306
1	Waschtischunterschrank 300 mm	U T A 3 6 3 0 1 M	125
1	evermite Waschtisch, 1200 mm	W M M 5 2 2 R 2 1	182
Summe			<b>1043</b>
S W G 8 2 1 2 2 R	WGM 512R 82 Glas Optiwhite anstatt evermite	Summe	<b>1286</b>
S W G 8 3 1 2 2 R	WGM 512R 83 Glas Quarzitgrau anstatt evermite	Summe	<b>1286</b>
Aufpreis Hochglanz Korpus			40







1200 mm breit

SWM-E112-3R			
1	Spiegelschrank, Serie A	S E T 4 1 1 2 2 R	366
1	Waschtischunterschrank 900 mm	W U A 3 6 9 0 1 M	306
1	Waschtischunterschrank 300 mm	U T A 3 6 3 0 1 M	125
1	evermite Waschtisch, 1200 mm	W M M 5 2 2 R 2 1	182
Summe			<b>979</b>
S W G 8 2 1 2 3 R	WGM 512R 82 Glas Optiwhite anstatt evermite	Summe	<b>1222</b>
S W G 8 3 1 2 3 R	WGM 512R 83 Glas Quarzitgrau anstatt evermite	Summe	<b>1222</b>
Aufpreis Hochglanz Korpus			40

1200 mm breit

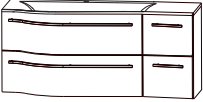
# Programm 026 - Planungsbeispiele

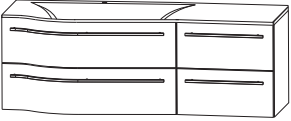
SWM-E112-4R					
1	Spiegelschrank, Serie B	S E T 4 0 1 2 3 R	328		
1	Waschtischunterschrank 900 mm	W U A 3 6 9 0 1 M	306		
1	Waschtischunterschrank 300 mm	U T A 3 6 3 0 1 M	125		
1	evermite Waschtisch, 1200 mm	W M M 5 2 2 R 2 1	182		
			Summe	941	
S W G 8 2 1 2 4 R	WGM 512R 82 Glas Optiwhite anstatt evermite	Summe	1184		
S W G 8 3 1 2 4 R	WGM 512R 83 Glas Quarzitgrau anstatt evermite	Summe	1184		
			Aufpreis Hochglanz Korpus	40	
			1200 mm breit		
SWM-E112-5R					
1	Spiegelschrank, Serie B	S E T 4 1 1 2 3 R	342		
1	Waschtischunterschrank 900 mm	W U A 3 6 9 0 1 M	306		
1	Waschtischunterschrank 300 mm	U T A 3 6 3 0 1 M	125		
1	evermite Waschtisch, 1200 mm	W M M 5 2 2 R 2 1	182		
			Summe	955	
S W G 8 2 1 2 5 R	WGM 512R 82 Glas Optiwhite anstatt evermite	Summe	1198		
S W G 8 3 1 2 5 R	WGM 512R 83 Glas Quarzitgrau anstatt evermite	Summe	1198		
			Aufpreis Hochglanz Korpus	40	
			1200 mm breit		
SWM-E114-2R					
1	Spiegelschrank, Serie A	S E T 4 0 1 4 2 R	447		
1	Waschtischunterschrank 900 mm	W U A 3 6 9 0 1 M	306		
1	Waschtischunterschrank 500 mm	U T A 3 6 5 0 1 M	158		
1	evermite Waschtisch, 1400 mm	W M M 5 2 4 R 2 1	200		
			Summe	1111	
S W G 8 2 1 4 2 R	WGM 514R 82 Glas Optiwhite anstatt evermite	Summe	1400		
S W G 8 3 1 4 2 R	WGM 514R 83 Glas Quarzitgrau anstatt evermite	Summe	1400		
			Aufpreis Hochglanz Korpus	41	
			1400 mm breit		
SWM-E114-3R					
1	Spiegelschrank, Serie A	S E T 4 1 1 4 2 R	382		
1	Waschtischunterschrank 900 mm	W U A 3 6 9 0 1 M	306		
1	Waschtischunterschrank 500 mm	U T A 3 6 5 0 1 M	158		
1	evermite Waschtisch, 1400 mm	W M M 5 2 4 R 2 1	200		
			Summe	1046	
S W G 8 2 1 4 3 R	WGM 514R 82 Glas Optiwhite anstatt evermite	Summe	1335		
S W G 8 3 1 4 3 R	WGM 514R 83 Glas Quarzitgrau anstatt evermite	Summe	1335		
			Aufpreis Hochglanz Korpus	41	
			1400 mm breit		

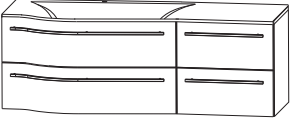
# Programm 026 - Planungsbeispiele

SWM-E114-4R			
1	Spiegelschrank, Serie B	S E T 4 0 1 4 3 R	348
1	Waschtischunterschrank 900 mm	W U A 3 6 9 0 1 M	306
1	Waschtischunterschrank 500 mm	U T A 3 6 5 0 1 M	158
1	evermite Waschtisch, 1400 mm	W M M 5 2 4 R 2 1	200
Summe			<b>1012</b>
S W G 8 2 1 4 4 R	WGM 514R 82 Glas Optiwhite anstatt evermite	Summe	<b>1301</b>
S W G 8 3 1 4 4 R	WGM 514R 83 Glas Quarzitgrau anstatt evermite	Summe	<b>1301</b>
Aufpreis Hochglanz Korpus			41

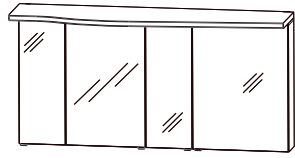
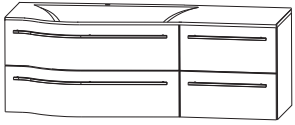
1400 mm breit

SWM-E114-5R			
1	Spiegelschrank, Serie B	S E T 4 1 1 4 3 R	361
1	Waschtischunterschrank 900 mm	W U A 3 6 9 0 1 M	306
1	Waschtischunterschrank 500 mm	U T A 3 6 5 0 1 M	158
1	evermite Waschtisch, 1400 mm	W M M 5 2 4 R 2 1	200
Summe			<b>1025</b>
S W G 8 2 1 4 5 R	WGM 514R 82 Glas Optiwhite anstatt evermite	Summe	<b>1314</b>
S W G 8 3 1 4 5 R	WGM 514R 83 Glas Quarzitgrau anstatt evermite	Summe	<b>1314</b>
Aufpreis Hochglanz Korpus			41

1400 mm breit

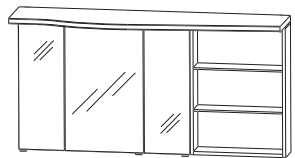
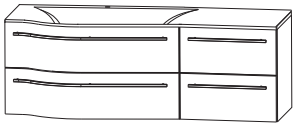
SWM-E118-2			
1	Spiegelschrank, Serie A	S E T 4 0 1 8 2	589
1	Waschtischunterschrank 900 mm	W U A 3 6 9 0 1 M	306
1	Waschtischunterschrank 900 mm	W U A 3 6 9 0 1 M	306
1	evermite Waschtisch, 1800 mm Doppelwaschtisch	W M M 5 2 8 D 2 1	255
Summe			<b>1456</b>
S W G 8 2 1 8 2	WGM 518D 82 Glas Optiwhite anstatt evermite	Summe	<b>1826</b>
S W G 8 3 1 8 2	WGM 518D 83 Glas Quarzitgrau anstatt evermite	Summe	<b>1826</b>
Aufpreis Hochglanz Korpus			51

1800 mm breit

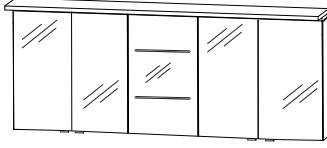
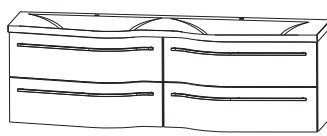
SWM-E118-3			
1	Spiegelschrank, Serie A	S E T 4 1 1 8 2	525
1	Waschtischunterschrank 900 mm	W U A 3 6 9 0 1 M	306
1	Waschtischunterschrank 900 mm	W U A 3 6 9 0 1 M	306
1	evermite Waschtisch, 1800 mm Doppelwaschtisch	W M M 5 2 8 D 2 1	255
Summe			<b>1392</b>
S W G 8 2 1 8 3	WGM 518D 82 Glas Optiwhite anstatt evermite	Summe	<b>1762</b>
S W G 8 3 1 8 3	WGM 518D 83 Glas Quarzitgrau anstatt evermite	Summe	<b>1762</b>
Aufpreis Hochglanz Korpus			51



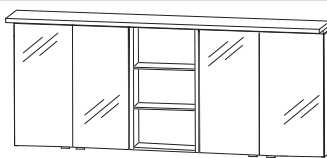
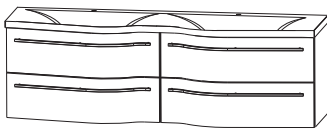

1800 mm breit

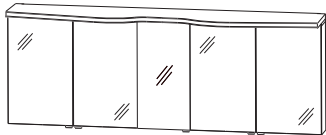
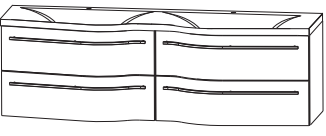

# Programm 026 - Planungsbeispiele

SWM-E118-4			
1	Spiegelschrank, Serie B	S E T 4 0 1 8 3	438
1	Waschtischunterschrank 900 mm	W U A 3 6 9 0 1 M	306
1	Waschtischunterschrank 900 mm	W U A 3 6 9 0 1 M	306
1	evermite Waschtisch, 1800 mm Doppelwaschtisch	W M M 5 2 8 D 2 1	255
Summe			<b>1305</b>
S W G 8 2 1 8 4	WGM 518D 82 Glas Optiwhite anstatt evermite	Summe	<b>1675</b>
S W G 8 3 1 8 4	WGM 518D 83 Glas Quarzitgrau anstatt evermite	Summe	<b>1675</b>
Aufpreis Hochglanz Korpus			51

1800 mm breit

SWM-E118-5			
1	Spiegelschrank, Serie B	S E T 4 1 1 8 3	452
1	Waschtischunterschrank 900 mm	W U A 3 6 9 0 1 M	306
1	Waschtischunterschrank 900 mm	W U A 3 6 9 0 1 M	306
1	evermite Waschtisch, 1800 mm Doppelwaschtisch	W M M 5 2 8 D 2 1	255
Summe			<b>1319</b>
S W G 8 2 1 8 5	WGM 518D 82 Glas Optiwhite anstatt evermite	Summe	<b>1689</b>
S W G 8 3 1 8 5	WGM 518D 83 Glas Quarzitgrau anstatt evermite	Summe	<b>1689</b>
Aufpreis Hochglanz Korpus			51

1800 mm breit

# Programm 026 - Maßskizzen

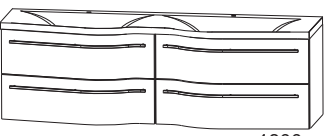
## WGM 509R

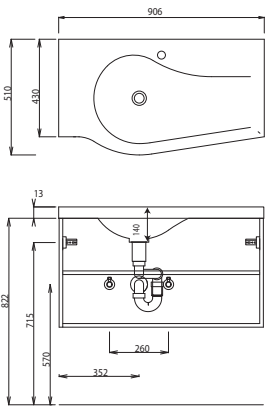

## WGM 509L

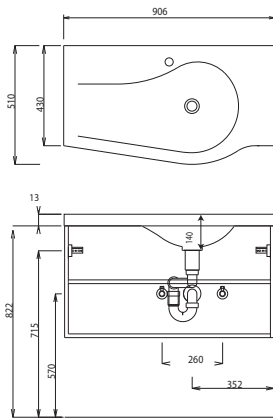

## WGM 512R

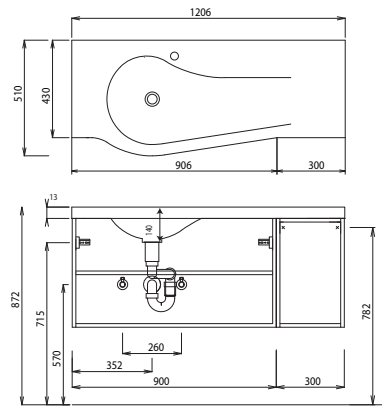

## WGM 512L

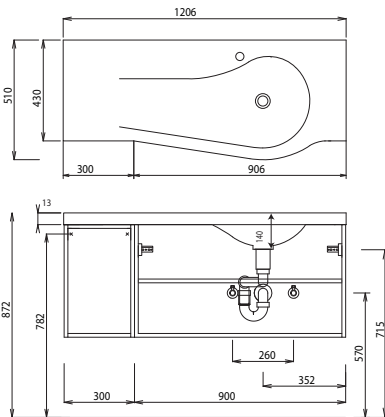

## WGM 514R

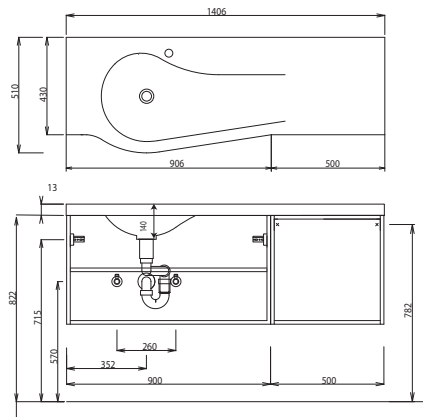

## WGM 514L

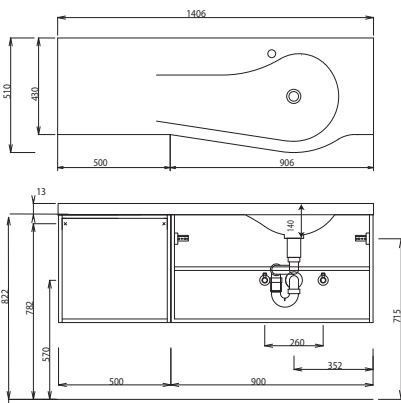

## WGM 518

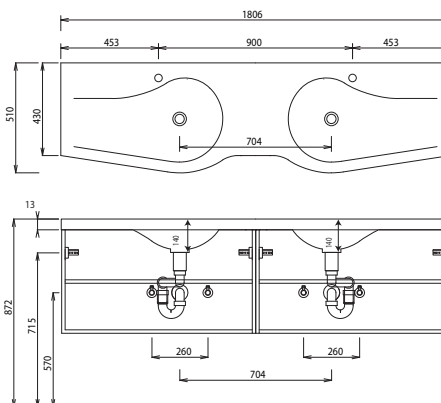

Bei Waschtischanlagen mit Befestigungsschrauben müssen die Maße zum Bohren vor Ort, nach dem Auflegen des Waschtisches auf den Unterschrank, angezeichnet werden.

Waschtische ohne Befestigungskonsolen werden mit Silikon an der Wand und auf den Möbelseiten befestigt! Mineralguss:

Die Temperatur des Gebrauchswassers darf 55° C nicht überschreiten. Haarfärbemittel müssen bei Kontakt mit der Oberfläche sofort entfernt werden, um Fleckenbildung zu vermeiden.

Toleranzen:

Die Maßtoleranzen (+/- 5mm) und Ebenheitstoleranzen (DIN 18202) unterliegen den üblichen materialspezifischen Toleranzen für Baustoffe, anlehnd an die DIN 18202.

# Programm 026 - Maßskizzen

WMM 529L

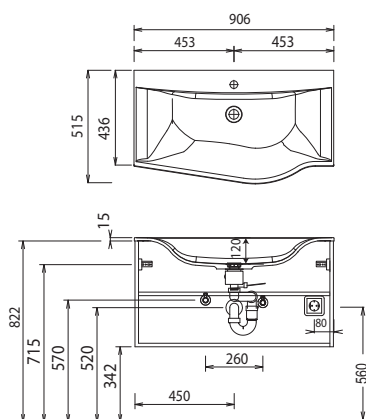

WMM 529R

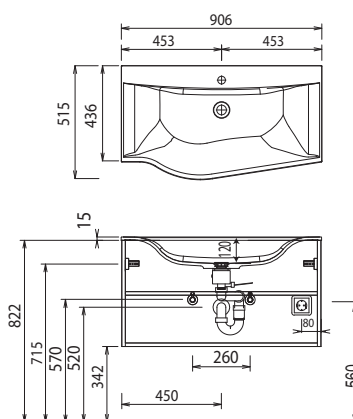

WMM 522L

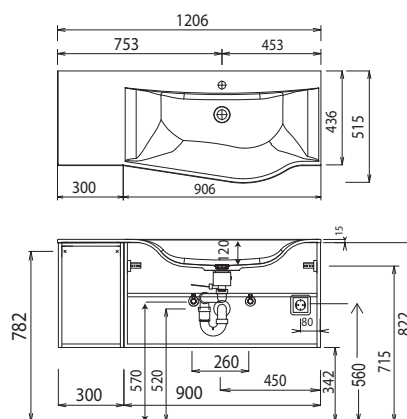

WMM 522R

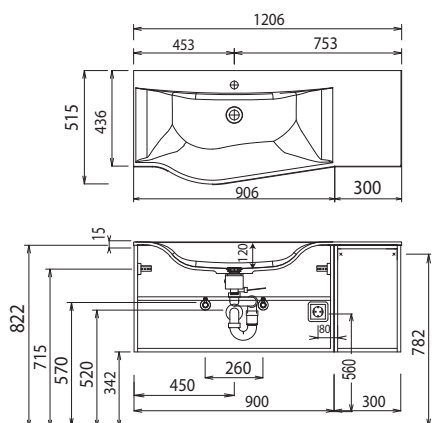

WMM 524L

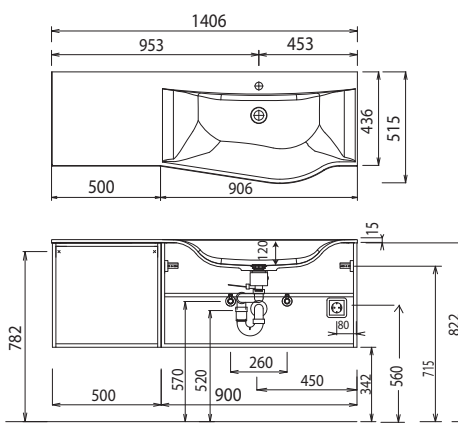

WMM 524R

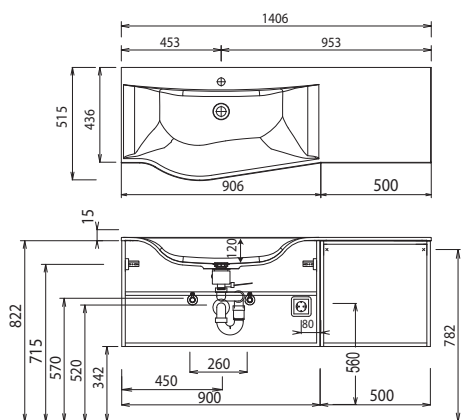

WMM 528D

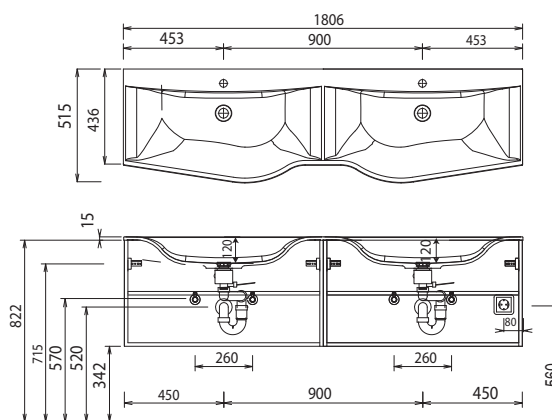

Bei Waschtischanlagen mit Befestigungsschrauben müssen die Maße zum Bohren vor Ort, nach dem Auflegen des Waschtisches auf den Unterschrank, angezeichnet werden.

Waschtische ohne Befestigungskonsolen werden mit Silikon an der Wand und auf den Möbelseiten befestigt! Mineralguss:

Die Temperatur des Gebrauchswassers darf 55° C nicht überschreiten. Haarfärbemittel müssen bei Kontakt mit der Oberfläche sofort entfernt werden, um Fleckenbildung zu vermeiden.

Toleranzen:

Die Maßtoleranzen (+/- 5mm) und Ebenheitstoleranzen (DIN 18202) unterliegen den üblichen materialspezifischen Toleranzen für Bauwerkstoffe, anlehnend an die DIN 18202.

# Programm 026 - Maßskizzen

## Elektroanschlüsse für Spiegelschränke

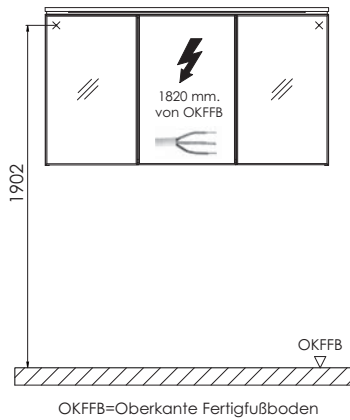

Bei Waschtischanlagen mit Befestigungsschrauben müssen die Maße zum Bohren vor Ort, nach dem Auflegen des Waschtisches auf den Unterschrank, angezeichnet werden.

Waschtische ohne Befestigungskonsolen werden mit Silikon an der Wand und auf den Möbelseiten befestigt! Mineralguss:

Die Temperatur des Gebrauchswassers darf 55° C nicht überschreiten. Haarfärbemittel müssen bei Kontakt mit der Oberfläche sofort entfernt werden, um Fleckenbildung zu vermeiden.

Toleranzen:

Die Maßtoleranzen (+/- 5mm) und Ebenheitstoleranzen (DIN 18202) unterliegen den üblichen materialspezifischen Toleranzen für Baustoffe, anlehndend an die DIN 18202.