

Zoom

Programm 312



Frontdekore



Nr. 775 Stahl dunkel matt



Nr. 722 Polarweiß hgl.



Nr. 794 Eiche Sand



Nr. 679 Betonoptik

Waschtischplatten- und Abdeckplattendekore



Nr. 175
Stahl dunkel matt



Nr. 174
Hunton Eiche



Nr. 194
Eiche Sand



Nr. 179
Betonoptik

Korpusdekore

* Hochglanz Korpus gegen Aufpreis



Nr. 175
Stahl dunkel matt

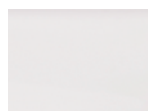

Nr. 111
Weiß matt

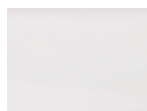

*Nr. 161
Weiß hgl.



Nr. 194
Eiche Sand



Nr. 179
Betonoptik

Waschtischfarbe

Keramik-Aufsatzwaschtisch

Connect Air



Nr. 1 Weiß



Griffvarianten

grifflos - Griffprofil
in Korpusdekor



Nr. 324
Griffleiste chrom

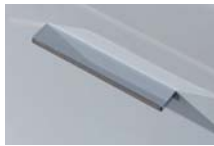

Griffbohrung: 128 mm

Technik

Nr. 559
Premium-Technik mit Dämpfung



Auszüge und Schubkästen

Türen mit integriertem
Dämpfungssystem

Programm 312 - Typenliste

Tiefenangabe entspricht der Korpusstärke		Tiefe in mm	Breite in mm	Höhe in mm	Artikelnummer	Anschlag	Aufpreis Hoch- glanz Korpus
<h2>Flächenspiegel</h2>							
	Flächenspiegel LED-Beleuchtung waagrecht 9,4 Watt / Converter 15 Watt Energieeffizienzklasse: A inkl. Kippschalter	40	1000	656	F S A 4 3 1 0 1 1		
<h2>Keramik - Aufsatzwaschtisch</h2>							
	Aufsatzwaschtisch Connect Air, weiß mit Hahnlochbohrung mit Überlauf Hinterkante nicht glasiert passender Waschtischplattenausschnitt	460	550	100	W T A 0 8 0 5 1 A U S 0 8 0 5 2 8		
<h2>Waschtischplatte</h2>							
	Waschtischplatte Breite 1006 mm für 1 Waschtischausschnitt mittig Bitte beachten Sie den Aufpreis für die Waschtischausschnitte.	495	1006	28	A P A 5 0 1 0 5 3		
<h2>Waschtischunterschrank</h2>							
	Waschtischunterschrank 1 Schubkasten mit Einzugsdämpfung mit Siphonausschnitt 1 Auszug mit Einzugsdämpfung Abb. grifflos Optionales Zubehör: Raumparsiphon DN 40 Raumparsiphon DN 32	470	1000	440	W U A 3 8 1 0 1 G P Z 1 3 6 7 P Z 1 4 2 3		

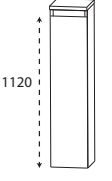
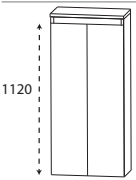
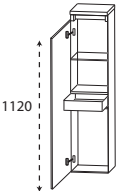
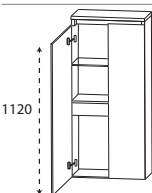
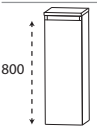

Passendes Zubehör finden Sie im separaten Register!

Programm 312 - Typenliste

Tiefenangabe entspricht der Korpustiefe		Tiefe in mm	Breite in mm	Höhe in mm	Artikelnummer	Anschlag	Aufpreis Hoch- glanz Korpus
Mittelschränke							
	Mittelschrank 1 Tür 3 Glasfachböden 1 Abdeckplatte 330 mm tief	300	300	1178	M N A 7 1 3 B 1 G	L/R	
Abb. grifflos							
	Mittelschrank 2 Türen 3 Glasfachböden 1 Abdeckplatte 330 mm tief	300	600	1178	M N A 7 1 6 B 1 G		
Abb. grifflos							
	Mittelschrank mit Innenschubkasten 1 Tür 1 Glasfachboden (o.) 1 Innenschubkasten mit Einzugsdämpfung 1 Abdeckplatte 330 mm tief	300	300	1178	M N A 7 4 3 B 1 G	L/R	
Abb. grifflos							
	Mittelschrank mit Innenschubkasten 2 Türen 1 durchgängiger Glasfachboden 1 durchgängiger Innenschubkasten mit Einzugsdämpfung 1 Abdeckplatte 330 mm tief	300	600	1178	M N A 7 4 6 B 1 G		
Abb. grifflos							
Highboards							
	Highboard 1 Tür 2 Glasfachböden 1 Abdeckplatte 330 mm tief	300	300	858	H B A 5 1 3 B 1 G	L/R	
Abb. grifflos							

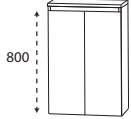
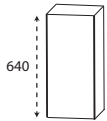
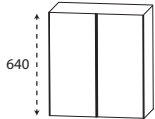

Passendes Zubehör finden Sie im separaten Register!

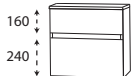
Programm 312 - Typenliste

Tiefenangabe entspricht der Korpus-tiefe		Tiefe in mm	Breite in mm	Höhe in mm	Artikelnummer	Anschlag	Aufpreis Hoch- glanz Korpus
Highboards							
 <p>Abb. grifflos</p>	<p>Highboard 2 Türen 2 Glasfachböden 1 Abdeckplatte 330 mm tief</p>	300	600	858	H B A 5 1 6 B 1 G		
Oberschränke							
 <p>Abb. grifflos</p>	<p>Oberschrank 1 Tür 1 Glasfachboden</p>	150	300	640	O G A 4 1 3 B 1 G	L/R	
 <p>Abb. grifflos</p>	<p>Oberschrank 2 Türen 1 Glasfachboden</p>	150	600	640	O G A 4 1 6 B 1 G		
Unterschränke							
 <p>Abb. grifflos</p>	<p>Unterschrank 1 Schubkasten mit Einzugsdämpfung 1 Auszug mit Einzugsdämpfung 1 Abdeckplatte 330 mm tief</p>	300	300	468	U N A 3 8 3 B 1 G		
 <p>Abb. grifflos</p>	<p>Unterschrank 1 Schubkasten mit Einzugsdämpfung 1 Auszug mit Einzugsdämpfung 1 Abdeckplatte 330 mm tief</p>	300	600	468	U N A 3 8 6 B 1 G		

Passendes Zubehör finden Sie im separaten Register!

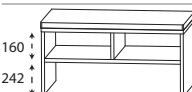
Programm 312 - Typenliste

Tiefenangabe entspricht der Korpusstärke		Tiefe in mm	Breite in mm	Höhe in mm	Artikelnummer		Anschlag	Aufpreis Hoch- glanz Korpus
Sitzbänke								
	Sitzbank 1 Ablagefach 1 Sitzkissen aus Kunstleder in creme-weiß Farbvariante entspricht der Korpusfarbe	450	600	508	S E T B A N K	6		
	Sitzbank 2 Ablagefächer 1 Sitzkissen aus Kunstleder in creme-weiß Farbvariante entspricht der Korpusfarbe	450	900	508	S E T B A N K	9		
Glas - Ablageboarde								
	Glas - Ablageboard inkl. Metallhalter 600 mm breit inkl. 2 Metallhalter 1000 mm breit inkl. 3 Metallhalter							
		130	600	8	A B G 1 3 6 0 0 8			
		130	1000	8	A B G 1 3 1 0 0 8			
Steckboarde								
	Steckboard rundum mit ABS-Dickkante inkl. Steckboardträger 300 mm breit inkl. 2 Steckboardträger 600 mm breit inkl. 2 Steckboardträger 1000 mm breit inkl. 3 Steckboardträger							
		150	300	28	S B G 6 0 3 0			
		150	600	28	S B G 6 0 6 0			
		150	1000	28	S B G 6 0 1 0			

Passendes Zubehör finden Sie im separaten Register!

Programm 312 - Blockbezeichnungen

PAB-ZOOM-1

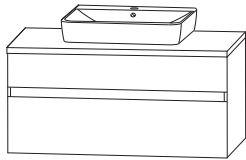
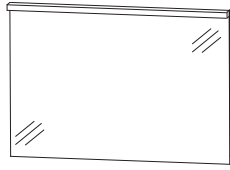

Programm 312 - Maßskizzen

WTA 0805 + WUA 3810 1G

Elektroanschlüsse für Spiegelemente

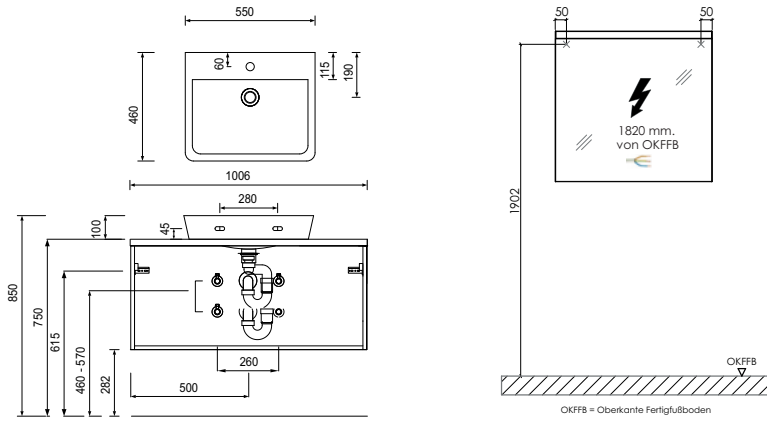

Toleranzen:

Die Maßtoleranzen (+/- 5mm) und Ebenheitstoleranzen (DIN 18202) unterliegen den üblichen materialspezifischen Toleranzen für Bauwerkstoffe, anlehnd an die DIN 18202.