



Frontdekore



Nr. 787 Lack Weiß hgl.



Nr. 788 Lack Grau hgl.

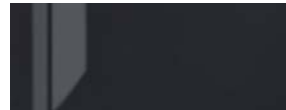

Nr. 789 Lack Karbon hgl.

Korpusdekore



Nr. 187 Lack Weiß hgl.



Nr. 188 Lack Grau hgl.



Nr. 189 Lack Karbon hgl.

Technik

Auszüge und Schubkästen

Nr. 554

Premium-Technik mit Dämpfung

Türen mit integriertem Dämpfungssystem

Waschtischfarben

Mineralguss-Möbelwaschtische



Nr. 21 Weiß **evermite**

Glas-Möbelwaschtische



Nr. 82 Optiwhite



Nr. 83 Quarzitgrau

Griffvariante



Nr. 387 Stangengriff chrom mit lackiertem Inlay in Weiß

Griffbohrung: 96 mm / 384 mm



Nr. 388 Stangengriff chrom mit lackiertem Inlay in Grau

Griffbohrung: 96 mm / 384 mm









Nr. 389 Stangengriff chrom mit lackiertem Inlay in Karbon

Griffbohrung: 96 mm / 384 mm

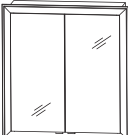
Alle Angaben unverbindlich und freibleibend. Fehler, Irrtümer und Änderungen vorbehalten.

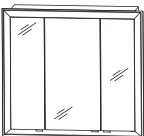



Bitte beachten Sie die Gewährleistungs-, Montage- und Pflegehinweise, sowie die Gütevereinbarungen zu Anfang des Verkaufshandbuches.

Programm 044 - Typenliste

Tiefenangabe entspricht der Korpusstärke		Tiefe in mm	Breite in mm	Höhe in mm	Artikelnummer	Anschlag
  inkl. Griffblöcke		150	720	760	S 2 A 4 3 6 0 5 1	
<p>Einbauspiegelschrank 2 Doppelspiegeltüren 2 Glasfachböden LED-Alurahmen, weiß mit LED-Emotionbeleuchtung 34,8 Watt Energieeffizienzklasse: A inkl. Converter 60 Watt / 24 Volt 1 Schalter-Steckdosen-Element Türbreiten: 296 mm / 296 mm</p> <p>Korpusbreite: 600 mm Korpushöhe: 640 mm</p> <p>Einbaumaße siehe Maßskizzen</p>						
  inkl. Griffblöcke		150	1020	760	S 2 A 4 3 9 0 5 1	
<p>Einbauspiegelschrank 3 Doppelspiegeltüren 2 Mittelwände 6 Glasfachböden LED-Alurahmen, weiß mit LED-Emotionbeleuchtung 42,0 Watt inkl. Converter 60 Watt / 24 Volt Energieeffizienzklasse: A 1 Schalter-Steckdosen-Element Türbreiten: 238 mm / 412 mm / 238 mm</p> <p>Korpusbreite: 900 mm Korpushöhe: 640 mm</p> <p>Einbaumaße siehe Maßskizzen</p>						
  inkl. Griffblöcke		150	1320	760	S 2 A 4 3 1 2 5 1	
<p>Einbauspiegelschrank 3 Doppelspiegeltüren 2 Mittelwände 6 Glasfachböden mit LED-Emotionbeleuchtung LED-Alurahmen, weiß 49,2 Watt inkl. Converter 60 Watt / 24 Volt Energieeffizienzklasse: A 1 Schalter-Steckdosen-Element Türbreiten: 388 mm / 412 mm / 388 mm</p> <p>Korpusbreite: 1200 mm Korpushöhe: 640 mm</p> <p>Einbaumaße siehe Maßskizzen</p>						









Programm 044 - Typenliste

Tiefenangabe entspricht der Korpus-tiefe

		Tiefe in mm	Breite in mm	Höhe in mm	Artikelnummer	Anschlag
evermite - Möbelwaschtische						
	evermite Waschtisch, 600 mm Farbton Weiß inkl. verdecktem Überlaufsystem in chrom kombinierbar mit WUA 3360 E9	524	606	30	WMS 9 5 0 6 2 1	
	evermite Waschtisch, LED, 600 mm Beschreibung wie oben, jedoch LED-Beleuchtung 12 V, 15 Watt Energieeffizienzklasse: A integrierter Sensorschalter Optionales Zubehör: Bewegungssensor für LED-Beleuchtung	524	606	30	SWM 9 5 0 6 B 3 P Z 1 1 4 1	
	evermite Waschtisch, 900 mm Farbton Weiß inkl. verdecktem Überlaufsystem in chrom kombinierbar mit WUA 3390 E9	524	906	30	WMS 9 5 0 9 2 1	
	evermite Waschtisch, LED, 900 mm Beschreibung wie oben, jedoch LED-Beleuchtung 12 V, 15 Watt Energieeffizienzklasse: A integrierter Sensorschalter Optionales Zubehör: Bewegungssensor für LED-Beleuchtung	524	906	30	SWM 9 5 0 9 B 3 P Z 1 1 4 1	
	evermite Waschtisch, 1200 mm Farbton Weiß inkl. verdecktem Überlaufsystem in chrom kombinierbar mit WUA 3312 E9	524	1206	30	WMS 9 5 1 2 2 1	
	evermite Waschtisch, LED, 1200 mm Beschreibung wie oben, jedoch LED-Beleuchtung 12 V, 15 Watt Energieeffizienzklasse: A integrierter Sensorschalter Optionales Zubehör: Bewegungssensor für LED-Beleuchtung	524	1206	30	SWM 9 5 1 2 B 3 P Z 1 1 4 1	
	evermite Doppelwaschtisch, 1200 mm Farbton Weiß inkl. verdecktem Überlaufsystem in chrom kombinierbar mit WUA 3312 D9 / WUA 3312 9	524	1206	30	WMS 9 5 2 D 2 1	
	evermite Doppelwaschtisch, LED, 1200 mm Beschreibung wie oben, jedoch LED-Beleuchtung 12 V, 15 Watt Energieeffizienzklasse: A integrierter Sensorschalter Optionales Zubehör: Bewegungssensor für LED-Beleuchtung	524	1206	30	SWM 9 5 2 D B 3 P Z 1 1 4 1	

Bitte beachten Sie die Produktdetails zum Zubehör im separaten Register!







Programm 044 - Typenliste

Tiefenangabe entspricht der Korpusstärke		Tiefe in mm	Breite in mm	Höhe in mm	Artikelnummer	Anschlag
Glas - Möbelwaschtische						
 	Glaswaschtisch, 600 mm Farbton Optiwhite Farbton Quarzitgrau	500 500	606 606	11 11	WGS 9 5 0 6 8 2 WGS 9 5 0 6 8 3	
	1 Hahnloch inkl. verdecktem Überlaufsystem in chrom kombinierbar mit WUA 3360 E9 Optionales Zubehör: Neutralvernetzendes Silikon für Glaswaschtische				P Z 1 2 3 5	
 	Glaswaschtisch, 900 mm Farbton Optiwhite Farbton Quarzitgrau	500 500	906 906	11 11	WGS 9 5 0 9 8 2 WGS 9 5 0 9 8 3	
	1 Hahnloch inkl. verdecktem Überlaufsystem in chrom kombinierbar mit WUA 3390 E9 Optionales Zubehör: Neutralvernetzendes Silikon für Glaswaschtische				P Z 1 2 3 5	
 	Glaswaschtisch, 1200 mm Farbton Optiwhite Farbton Quarzitgrau	500 500	1206 1206	11 11	WGS 9 5 1 2 8 2 WGS 9 5 1 2 8 3	
	1 Hahnloch inkl. verdecktem Überlaufsystem in chrom kombinierbar mit WUA 3312 E9 Optionales Zubehör: Neutralvernetzendes Silikon für Glaswaschtische				P Z 1 2 3 5	
 	Glas Doppelwaschtisch, 1200 mm Farbton Optiwhite Farbton Quarzitgrau	500 500	1206 1206	11 11	WGS 9 5 2 D 8 2 WGS 9 5 2 D 8 3	
	2 Hahnlöcher inkl. nicht verschleißbarem Ablaufventil kombinierbar mit WUA 3312 D9 / WUA 3312 9 Optionales Zubehör: Neutralvernetzendes Silikon für Glaswaschtische				P Z 1 2 3 5	



Bitte beachten Sie die Produktdetails zum Zubehör im separaten Register!

Programm 044 - Typenliste

Tiefenangabe entspricht der Korpus-tiefe

	Tiefe in mm	Breite in mm	Höhe in mm	Artikelnummer	Anschlag
 <p>Waschtischunterschrank 600 mm 1 Metallauszug mit Einzugsdämpfung und Siphonausschnitt 1 Metallauszug mit Einzugsdämpfung inkl. Reling 1 Raumparsiphon</p>	470	600	480	W U A 3 3 6 0 E 9	
 <p>Waschtischunterschrank 900 mm 1 Metallauszug mit Einzugsdämpfung und Siphonausschnitt 1 Metallauszug mit Einzugsdämpfung inkl. Reling 1 Raumparsiphon</p>	470	900	480	W U A 3 3 9 0 E 9	
 <p>Waschtischunterschrank 1200 mm 1 Metallauszug mit Einzugsdämpfung und Siphonausschnitt 1 Metallauszug mit Einzugsdämpfung inkl. Reling 1 Raumparsiphon</p> <p>für Einzelwaschtisch-Lösung</p>	470	1200	480	W U A 3 3 1 2 E 9	
 <p>Waschtischunterschrank 1200 mm 1 Metallauszug mit Einzugsdämpfung und Siphonausschnitt 1 Metallauszug mit Einzugsdämpfung inkl. Reling 2 Raumparsiphons</p> <p>für Doppelwaschtisch-Lösung</p>	470	1200	480	W U A 3 3 1 2 D 9	
 <p>Waschtischunterschrank 1200 mm 2 Metallauszüge mit Einzugsdämpfung und Siphonausschnitten 2 Metallauszüge mit Einzugsdämpfung inkl. Reling 2 Raumparsiphons</p> <p>für Doppelwaschtisch-Lösung</p>	470	1200	480	W U A 3 3 1 2 9	
 <p>Hochschrank 1 Tür 3 Glasfachböden (o.) 1 Metallschubkasten mit Einzugsdämpfung 2 Metallauszüge mit Einzugsdämpfung</p>	300	300	1602	H N A 0 9 3 0 0 1 L/R	

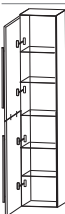
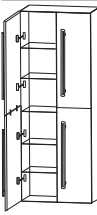

Programm 044 - Typenliste

Tiefenangabe entspricht der Korpus-tiefe		Tiefe in mm	Breite in mm	Höhe in mm	Artikelnummer	Anschlag
	Hochschrank 2 Türen 3 Glasfachböden (o.) 1 Metallschubkasten mit Einzugsdämpfung 2 Metallauszüge mit Einzugsdämpfung	300	600	1602	HNA096001	
	Hochschrank 1 Tür 3 Glasfachböden (o.) 1 Metallschubkasten mit Einzugsdämpfung 1 Tür 1 Glasfachboden (u.)	300	300	1602	HNA053001	L/R
Türhöhe oben: 956 mm unten: 476 mm						
	Hochschrank 2 Türen 3 Glasfachböden (o.) 1 Metallschubkasten mit Einzugsdämpfung 2 Türen 1 Glasfachboden (u.)	300	600	1602	HNA056001	
Türhöhe oben: 956 mm unten: 476 mm						
	Hochschrank als Besenschrank 2 miteinander verlaschte Türen 5 Glasfachböden	300	300	1602	HNA033011	L/R
	Hochschrank als Besenschrank 2 miteinander verlaschte Türen links 2 miteinander verlaschte Türen rechts 5 Glasfachböden	300	600	1602	HNA036011	

Programm 044 - Typenliste



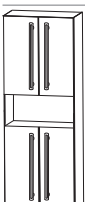

Tiefenangabe entspricht der Korpus-tiefe

Hochschränke

		Tiefe in mm	Breite in mm	Höhe in mm	Artikelnummer	Anschlag
 <p>Türhöhe oben: 636 mm unten: 476 mm</p>	<p>Hochschrank 1 Tür 1 Glasfachboden (o.) 1 offenes Fach 1 Metallschubkasten mit Einzugsdämpfung 1 Tür 1 Glasfachboden (u.)</p> <p>das offene Fach ist innen in Weiß matt</p>	300	300	1602	HNA023001	L/R
 <p>Türhöhe oben: 636 mm unten: 476 mm</p>	<p>Hochschrank 2 Türen 1 Glasfachboden (o.) 1 offenes Fach 1 Metallschubkasten mit Einzugsdämpfung 2 Türen 1 Glasfachboden (u.)</p> <p>das offene Fach ist innen in Weiß matt</p>	300	600	1602	HNA026001	
 <p>Türhöhe oben: 636 mm unten: 636 mm</p>	<p>Hochschrank 1 Tür 1 Glasfachboden (o.) 1 offenes Fach 1 Tür 1 Glasfachboden (u.)</p> <p>das offene Fach ist innen in Weiß matt</p>	300	300	1602	HNA023002	L/R
 <p>Türhöhe oben: 636 mm unten: 636 mm</p>	<p>Hochschrank 2 Türen 1 Glasfachboden (o.) 1 offenes Fach 2 Türen 1 Glasfachboden (u.)</p> <p>das offene Fach ist innen in Weiß matt</p>	300	600	1602	HNA026002	





Programm 044 - Typenliste

Tiefenangabe entspricht der Korpusstärke





		Tiefe in mm	Breite in mm	Höhe in mm	Artikelnummer	Anschlag
Hochschränke						
	Hochschrank 1 Tür 1 Glasfachboden (o.) 2 Metallschubkästen mit Einzugsdämpfung 1 Tür 1 Glasfachboden (u.)	300	300	1602	H N A 0 4 3 0 0 1	L/R
Türhöhe oben: 636 mm unten: 636 mm						
	Hochschrank 2 Türen 1 Glasfachboden (o.) 2 Metallschubkästen mit Einzugsdämpfung 2 Türen 1 Glasfachboden (u.)	300	600	1602	H N A 0 4 6 0 0 1	
Türhöhe oben: 636 mm unten: 636 mm						
	Hochschrank 1 Tür 2 Glaseinlegeböden (o.) 1 Metallschubkasten mit Einzugsdämpfung 1 Tür 1 Glasfachboden (u.)	300	300	1602	H N A 0 5 3 0	L/R
Türhöhe oben: 796 mm unten: 636 mm						
	Hochschrank 2 Türen 2 Glaseinlegeböden (o.) 1 Metallschubkasten mit Einzugsdämpfung 2 Türen 1 Glasfachboden (u.)	300	600	1602	H N A 0 5 6 0	
Türhöhe oben: 796 mm unten: 636 mm						
	Hochschrank mit Wäschekippe 1 Tür 2 Glasfachböden 1 Metallschubkasten mit Einzugsdämpfung 1 Wäschekippe mit Drahtkorb Volumen Wäschekippe: 25 Liter	300	300	1602	H N A 0 5 3 0	W L/R
Türhöhe oben: 796 mm						

Programm 044 - Typenliste

Tiefenangabe entspricht der Korpus-tiefe

		Tiefe in mm	Breite in mm	Höhe in mm	Artikelnummer	Anschlag
Hochschränke						
	Hochschrank mit Wäschekippe 2 Türen 2 Glasfachböden 1 Metallschubkasten mit Einzugsdämpfung 1 Wäschekippe mit Drahtkorb Volumen Wäschekippe: 55 Liter	300	600	1602	HNA0560W	
Türhöhe oben: 796 mm						
	Hochschrank 2 Türen 2 Glasfachböden (o.) 2 Glasfachböden (u.)	300	300	1602	HNA0330	L/R
Türhöhe oben: 796 mm unten: 796 mm						
	Hochschrank 4 Türen 2 Glasfachböden (o.) 2 Glasfachböden (u.)	300	600	1602	HNA0360	
Türhöhe oben: 796 mm unten: 796 mm						
Mittelschränke						
	Mittelschrank 1 Tür 2 Glasfachböden 2 Metallauszüge mit Einzugsdämpfung 1 Abdeckplatte 325 mm tief	300	300	1301	MNA8730A1	L/R

Programm 044 - Typenliste

Tiefenangabe entspricht der Korpusstärke		Tiefe in mm	Breite in mm	Höhe in mm	Artikelnummer	Anschlag
	Mittelschrank 2 Türen 2 Glasfachböden 2 Metallauszüge mit Einzugsdämpfung 1 Abdeckplatte 325 mm tief	300	600	1301	M N A 8 7 6 0 A 1	
	Mittelschrank 2 Türen 2 Glasfachböden (o.) 1 Glasfachboden (u.) 1 Abdeckplatte 325 mm tief	300	300	1301	M N A 8 3 3 0 A 1	L/R
	Mittelschrank 4 Türen 2 Glasfachböden (o.) 1 Glasfachboden (u.) 1 Abdeckplatte 325 mm tief	300	600	1301	M N A 8 3 6 0 A 1	
	Mittelschrank 2 Türen 1 Glasfachboden (o.) 1 Glasfachboden (u.) 1 Abdeckplatte 325 mm tief	300	300	1301	M N A 8 3 3 0 A 2	L/R
	Mittelschrank 4 Türen 1 Glasfachboden (o.) 1 Glasfachboden (u.) 1 Abdeckplatte 325 mm tief	300	600	1301	M N A 8 3 6 0 A 2	

Türhöhe
oben: 796 mm
unten: 476 mm

Türhöhe
oben: 796 mm
unten: 476 mm







Türhöhe
oben: 636 mm
unten: 636 mm

Türhöhe
oben: 636 mm
unten: 636 mm

Programm 044 - Typenliste





Tiefenangabe entspricht der Korpus-tiefe

Mittelschränke

		Tiefe in mm	Breite in mm	Höhe in mm	Artikelnummer	Anschlag
	Mittelschrank 1 Tür 4 Glasfachböden 1 Abdeckplatte 325 mm tief	300	300	1301	M N A 8 1 3 0 A 1	L/R
	Mittelschrank 2 Türen 4 Glasfachböden 1 Abdeckplatte 325 mm tief	300	600	1301	M N A 8 1 6 0 A 1	
	Mittelschrank mit Innenschubkästen 1 Tür 2 Innenschubkästen mit Einzugsdämpfung 1 Glasfachboden 1 Abdeckplatte 325 mm tief	300	300	1301	M N A 8 4 3 0 A 1	L/R
	Mittelschrank mit Innenschubkästen 2 Türen 2 Innenschubkästen mit Einzugsdämpfung 1 Glasfachboden 1 Abdeckplatte 325 mm tief	300	600	1301	M N A 8 4 6 0 A 1	
 Türhöhe oben: 636 mm	Mittelschrank mit Wäschekippe 1 Tür 1 Glasfachboden 1 Wäschekippe mit Drahtkorb Volumen Wäschekippe: 25 Liter 1 Abdeckplatte 325 mm tief	300	300	1301	M N A 8 3 3 W A 2	L/R
 Türhöhe oben: 636 mm	Mittelschrank mit Wäschekippe 2 Türen 1 Glasfachboden 1 Wäschekippe mit Drahtkorb Volumen Wäschekippe: 55 Liter 1 Abdeckplatte 325 mm tief	300	600	1301	M N A 8 3 6 W A 2	

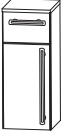
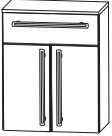
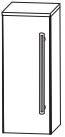
Programm 044 - Typenliste

Tiefenangabe entspricht der Korpusstiefe

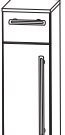
		Tiefe in mm	Breite in mm	Höhe in mm	Artikelnummer	Anschlag
	Highboard 1 Schubkasten 1 Tür 1 Glasfachboden 1 Abdeckplatte 325 mm tief	300	300	821	H B A 5 5 3 0 A 1	L/R
Türhöhe unten: 636 mm						
	Highboard 1 Schubkasten 2 Türen 1 Glasfachboden 1 Abdeckplatte 325 mm tief	300	600	821	H B A 5 5 6 0 A 1	
Türhöhe unten: 636 mm						
	Highboard 1 Tür 2 Glasfachböden 1 Abdeckplatte 325 mm tief	300	300	821	H B A 5 1 3 0 A 1	L/R
	Highboard 2 Türen 2 Glasfachböden 1 Abdeckplatte 325 mm tief	300	600	821	H B A 5 1 6 0 A 1	
	Highboard mit Wäschekippe 1 Schubkasten mit Einzugsdämpfung 1 Wäschekippe mit Drahtkorb Volumen Wäschekippe: 25 Liter 1 Abdeckplatte 325 mm tief	300	300	821	H B A 5 5 3 W A 1	
	Highboard mit Wäschekippe 1 Schubkasten mit Einzugsdämpfung 1 Wäschekippe mit Drahtkorb Volumen Wäschekippe: 55 Liter 1 Abdeckplatte 325 mm tief	300	600	821	H B A 5 5 6 W A 1	
	Highboard 1 Schubkasten mit Einzugsdämpfung 1 Tür 2 Glasfachböden 1 Abdeckplatte 325 mm tief	300	300	981	H B A 6 5 3 0 A 1	L/R
Türhöhe unten: 796 mm						

Programm 044 - Typenliste







Tiefenangabe entspricht der Korpus-tiefe

Highboards

		Tiefe in mm	Breite in mm	Höhe in mm	Artikelnummer	Anschlag
 <p>Highboard 1 Schubkasten mit Einzugsdämpfung 2 Türen 2 Glasfachböden 1 Abdeckplatte 325 mm tief</p> <p>Türhöhe unten: 796 mm</p>	300	600	981	HBA6560A1		
 <p>Highboard 1 Tür 3 Glasfachböden 1 Abdeckplatte 325 mm tief</p>	300	300	981	HBA6130A1	L/R	
 <p>Highboard 2 Türen 3 Glasfachböden 1 Abdeckplatte 325 mm tief</p>	300	600	981	HBA6160A1		
Oberschränke						
 <p>Oberschrank 1 Tür 1 Glasfachboden</p>	150	300	640	OGA4130	L/R	
 <p>Oberschrank 2 Türen 1 Glasfachboden</p>	150	600	640	OGA4160		

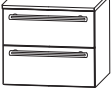
Programm 044 - Typenliste







Tiefenangabe entspricht der Korpus-tiefe

		Tiefe in mm	Breite in mm	Höhe in mm	Artikelnummer	Anschlag
	Unterschrank 1 Tür 1 Glasfachboden 1 Abdeckplatte 325 mm tief	300	300	501	UNA 3 1 3 0 A 1	L/R
	Unterschrank 2 Türen 1 Glasfachboden 1 Abdeckplatte 325 mm tief	300	600	501	UNA 3 1 6 0 A 1	
	Unterschrank 2 Metallauszüge mit Einzugsdämpfung 1 Abdeckplatte 325 mm tief	300	300	501	UNA 3 6 3 0 A 1	
	Unterschrank 2 Metallauszüge mit Einzugsdämpfung 1 Abdeckplatte 325 mm tief	300	600	501	UNA 3 6 6 0 A 1	
Regale						
	Funktionsregal Ecken auf Gehrung geschnitten senkrechte oder waagerechte Montage möglich Bitte Farbvariante angeben: Nr. 501 weiß matt lackiert Nr. 547 schwarz matt lackiert	150	300	160	RGL 1 1 3 0 0 1	
	Funktionsregal Ecken auf Gehrung geschnitten senkrechte oder waagerechte Montage möglich Bitte Farbvariante angeben: Nr. 501 weiß matt lackiert Nr. 547 schwarz matt lackiert	150	600	160	RGL 1 1 6 0 0 2	
	Funktionsregal Ecken auf Gehrung geschnitten senkrechte oder waagerechte Montage möglich Bitte Farbvariante angeben: Nr. 501 weiß matt lackiert Nr. 547 schwarz matt lackiert	150	900	160	RGL 1 1 9 0 0 3	

Programm 044 - Typenliste

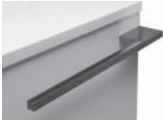
Tiefenangabe entspricht der Korpusstärke





Zubehör

	Tiefe in mm	Breite in mm	Höhe in mm	Artikelnummer	Anschlag
 <p>Handtuchhalter einarmig ausziehbar chrom zur Montage an der Wand</p>	330-567	44	44	P Z 1 1 3 7 1	
 <p>Handtuchhalter zweiarmig ausziehbar chrom zur Montage an der Wand</p>	322-562	87	47	P Z 1 1 3 7 2	
 <p>Handtuchhalter chrom zur Montage am Korpus Korpustiefe und -höhe beachten!</p>	384	57		P Z 1 1 2 0 1	
 <p>Handtuchhalter chrom nach vorne geöffnet zur Montage am Korpus Korpustiefe und -höhe beachten!</p>	390	60		P Z 1 1 2 4 1	
 <p>Handtuchhalter chrom einarmig nach vorne geöffnet zur Montage am Korpus Korpustiefe und -höhe beachten!</p>	390	55	30	P Z 1 1 2 8 1 1	
 <p>Handtuchhalter chrom zweiarmig nach vorne geöffnet zur Montage am Korpus Korpustiefe und -höhe beachten!</p>	390	110	30	P Z 1 1 2 8 1	
 <p>Auszugseinteilung inkl. Befestigungsstange 2 Einteilungselemente - 300 mm Schrankbreite 4 Einteilungselemente - 600 mm Schrankbreite 4 Einteilungselemente - 900 mm Schrankbreite 6 Einteilungselemente - 1200 mm Schrankbreite</p>				P Z 1 2 2 4 3 0 P Z 1 2 2 4 6 1 P Z 1 2 2 4 9 0 P Z 1 2 2 4 1 2	





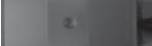

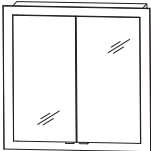

Programm 044 - Typenliste

Tiefenangabe entspricht der Korpustiefe

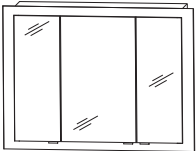
Zubehör

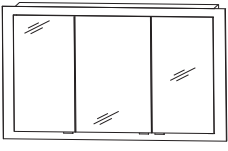
	Tiefe in mm	Breite in mm	Höhe in mm	Artikelnummer			Anschlag
 <p>Schubkastenset für Metallschubkästen für 30 cm breite Schränke Bestehend aus: - 1 alufarbiger Kunststoffeinsatz - 2 alufarbige Fachteiler, verstellbar</p>				P Z	1 2 2 5 3 0		
 <p>Stauraumbox ohne Befestigungsstange ohne Befestigungsstange</p>	150	246	150	P Z	1 2 3 6 E 1		
 <p>Stauraumboxen inkl. Befestigungsstange 2 Boxen für 600 mm Schrankbreite 2 Boxen für 900 mm Schrankbreite 2 Boxen für 1200 mm Schrankbreite</p>				P Z P Z P Z	1 2 3 6 6 0 1 2 3 6 9 0 1 2 3 6 1 2		
 <p>Touch LED-Dimmer für die LED-Spiegelschränke und Aufsatzleuchten</p>				P Z	1 0 5 7		
 <p>Gestellfuß chrom für Waschtischunterschränke Schränke müssen aufgrund der Kippsicherung zusätzlich wandhängend montiert werden. Preis je Stück</p>	460	40	342	P Z	1 1 2 2 1		
 <p>Gestellfuß chrom für Ergänzungsschränke Schränke müssen aufgrund der Kippsicherung zusätzlich wandhängend montiert werden. Preis je Stück</p>	290	40	342	P Z	1 1 2 3 1		

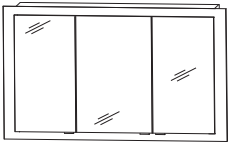
Programm 044 - Planungsbeispiele

BRM-0160-1			  600 mm breit
1	Spiegelschrank, 600 mm	S 2 A 4 3 6 0 5 1	
1	Waschtischunterschrank	W U A 3 3 6 0 E 9	
1	Mineralguss Waschtisch, LED, 600 mm	S W M 9 5 0 6 B 3	
		Summe	
B R G 8 2 6 0 1	WGS 9506 82 Glas Optiwhite anstatt Mineralguss	Summe	
B R G 8 3 6 0 1	WGS 9506 83 Glas Quarzitgrau anstatt Mineralguss	Summe	
BRM-0190-1			  900 mm breit
1	Spiegelschrank, 900 mm	S 2 A 4 3 9 0 5 1	
1	Waschtischunterschrank	W U A 3 3 9 0 E 9	
1	Mineralguss Waschtisch, LED, 900 mm	S W M 9 5 0 9 B 3	
		Summe	
B R G 8 2 9 0 1	WGS 9509 82 Glas Optiwhite anstatt Mineralguss	Summe	
B R G 8 3 9 0 1	WGS 9509 83 Glas Quarzitgrau anstatt Mineralguss	Summe	
BRM-0112-1			  1200 mm breit
1	Spiegelschrank, 1200 mm	S 2 A 4 3 1 2 5 1	
1	Waschtischunterschrank	W U A 3 3 1 2 E 9	
1	Mineralguss Waschtisch, LED, 1200 mm	S W M 9 5 1 2 B 3	
		Summe	
B R G 8 2 1 2 1	WGS 9512 82 Glas Optiwhite anstatt Mineralguss	Summe	
B R G 8 3 1 2 1	WGS 9512 83 Glas Quarzitgrau anstatt Mineralguss	Summe	
BRM-0112-1D			  1200 mm breit
1	Spiegelschrank, 1200 mm	S 2 A 4 3 1 2 5 1	
1	Waschtischunterschrank	W U A 3 3 1 2 9	
1	Mineralguss Waschtisch, LED, 1200 mm Doppelwaschtisch	S W M 9 5 2 D B 3	
		Summe	
B R G 8 2 1 2 1 D	WGS 952D 82 Glas Optiwhite anstatt Mineralguss	Summe	
B R G 8 3 1 2 1 D	WGS 952D 83 Glas Quarzitgrau anstatt Mineralguss	Summe	

Programm 044 - Maßskizzen

WMS/SWM/WGS 9506

WMS/SWM/WGS 9509

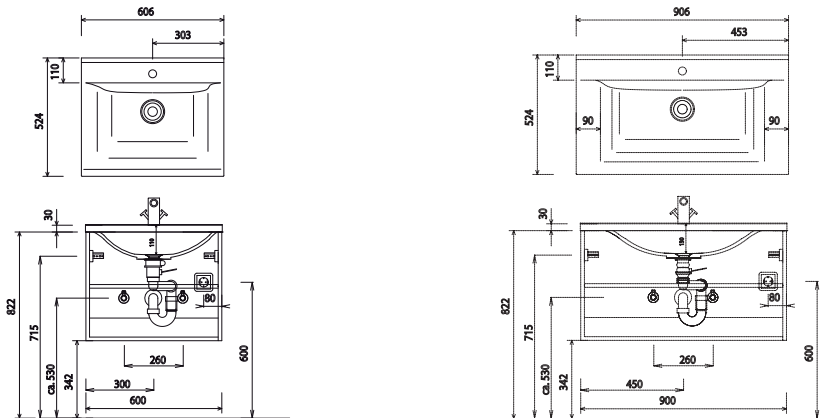

WMS/SWM/WGS 9512

WMS/SWM/WGS 952D
WUA 3312 9

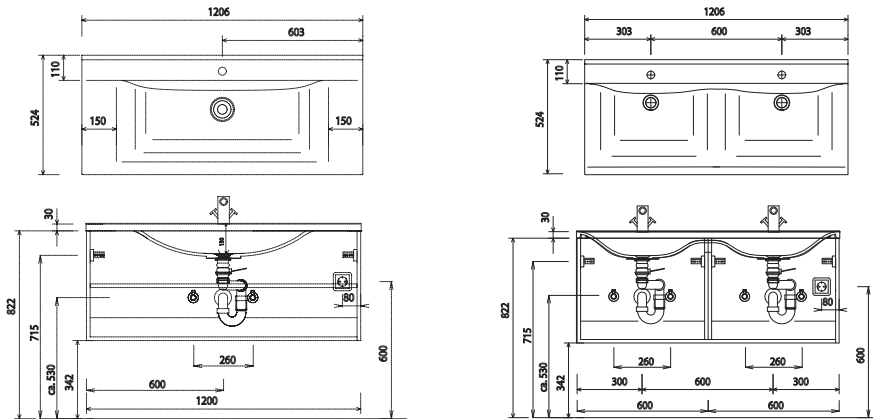

WMS/SWM/WGS 952D
WUA 3312 D9

S2A 4360/90/12/14 51

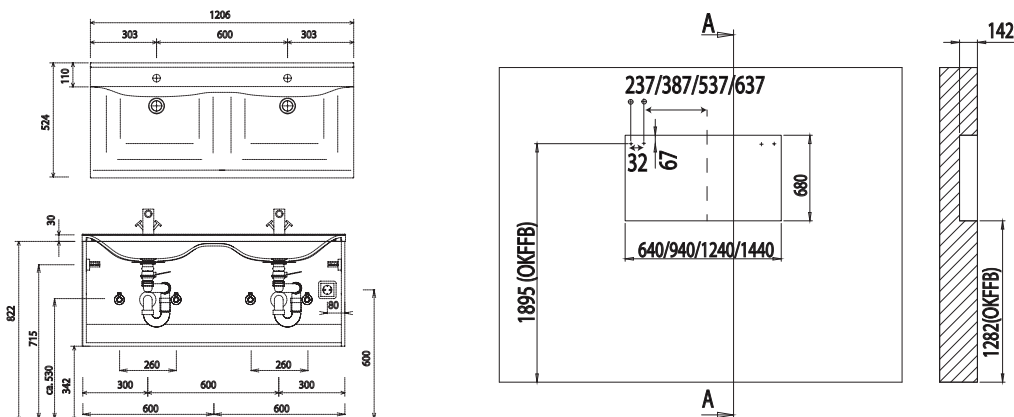

Bei Waschtischanlagen mit Befestigungsschrauben müssen die Maße zum Bohren vor Ort, nach dem Auflegen des Waschtisches auf den Unterschrank, angezeichnet werden.

Waschtische ohne Befestigungskonsolen werden mit Silikon an der Wand und auf den Möbelseiten befestigt!

Mineralguss:

Die Temperatur des Gebrauchswassers darf 55° C nicht überschreiten. Haarfärbemittel müssen bei Kontakt mit der Oberfläche sofort entfernt werden, um Fleckenbildung zu vermeiden.

Toleranzen:

Die Maßtoleranzen (+/- 5mm) und Ebenheitstoleranzen (DIN 18202) unterliegen den üblichen materialspezifischen Toleranzen für Baustoffe, anlehndend an die DIN 18202.