

# 4life

# Cool line

Programm 017



## Frontdekore



Nr. 777 Cosmos grey matt



Nr. 764 Steingrau matt



Nr. 793 Edelweiß matt



Nr. 686 Anthrazit hgl.



Nr. 722 Polarweiß hgl.



Nr. 755 Hacienda Schwarz



Nr. 769 Hacienda Grau



Nr. 792 Ulme Nachbildung



Nr. 784 Eiche hell  
Nachbildung



Nr. 785 Eiche natur  
Nachbildung



Nr. 786 Eiche Trüffel



Nr. 794 Eiche Sand



Nr. 680 Charleston Eiche























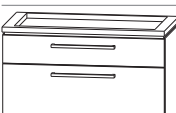

# Programm 017 - Typenliste

Tiefenangabe entspricht der Korpus-tiefe		Tiefe in mm	Breite in mm	Höhe in mm	Artikelnummer	Anschlag	Aufpreis Hoch- glanz Korpus
<b>Waschtischunterschranke</b>							
	<p><b>Waschtischunterschrank</b></p> <p>1 Metallschubkasten mit Einzugsdämpfung inkl. Einteilungselemente aus Holz            1 Metallauszug mit Einzugsdämpfung inkl. Reling            1 Abdeckplatte            1 Dekorplatte (Farbvariante bitte angeben)            1 Raumsparisiphon            Abdeck- und Zwischenplatte mit Ausfräsung            für Keramikwaschtische</p>	470	600	524	<b>W U A 3 8 6 D 1 K</b>		
	<p><b>Waschtischunterschrank LED</b></p> <p>1 Metallschubkasten mit Einzugsdämpfung inkl. Einteilungselemente aus Holz            1 Metallauszug mit Einzugsdämpfung inkl. Reling            LED-Beleuchtungsprofil            6,72 Watt / Converter 15 Watt            Energieeffizienzklasse: A            1 Abdeckplatte            1 Raumsparisiphon            Abdeckplatte mit Ausfräsung            für Keramikwaschtische</p> <p>Optionales Zubehör:            Bewegungssensor für LED-Beleuchtung</p>	470	600	524	<b>W U A 3 8 6 C 1 K</b>		
					P Z	1 1 4 1	
	<p><b>Waschtischunterschrank</b></p> <p>1 Metallschubkasten mit Einzugsdämpfung inkl. Einteilungselemente aus Holz            1 Metallauszug mit Einzugsdämpfung inkl. Reling            1 Abdeckplatte            1 Dekorplatte (Farbvariante bitte angeben)            1 Raumsparisiphon            Abdeck- und Zwischenplatte mit Ausfräsung            für Keramikwaschtische</p>	470	900	524	<b>W U A 3 8 9 D 1 K</b>		
	<p><b>Waschtischunterschrank LED</b></p> <p>1 Metallschubkasten mit Einzugsdämpfung inkl. Einteilungselemente aus Holz            1 Metallauszug mit Einzugsdämpfung inkl. Reling            LED-Beleuchtungsprofil            8,16 Watt / Converter 15 Watt            Energieeffizienzklasse: A            1 Abdeckplatte            1 Raumsparisiphon            Abdeckplatte mit Ausfräsung            für Keramikwaschtische</p> <p>Optionales Zubehör:            Bewegungssensor für LED-Beleuchtung</p>	470	900	524	<b>W U A 3 8 9 C 1 K</b>		
					P Z	1 1 4 1	



Bitte beachten Sie die Produktdetails zum Zubehör im separaten Register!

# Programm 017 - Typenliste

Tiefenangabe entspricht der Korpus-tiefe		Tiefe in mm	Breite in mm	Höhe in mm	Artikelnummer	Anschlag	Aufpreis Hochglanz Korpus
<b>Waschtischunterschränke</b>							
	<p><b>Waschtischunterschrank</b></p> <p>1 Metallschubkasten mit Einzugsdämpfung inkl. Einteilungselemente aus Holz            1 Metallauszug mit Einzugsdämpfung inkl. Reling            1 Abdeckplatte            1 Dekorplatte (Farbvariante bitte angeben)            1 Raumsparisphon            Abdeck- und Zwischenplatte mit Ausfräsung            für Keramikwaschtische</p>	470	1200	524	<b>W U A 3 8 1 D 1 K</b>		
	<p><b>Waschtischunterschrank LED</b></p> <p>1 Metallschubkasten mit Einzugsdämpfung inkl. Einteilungselemente aus Holz            1 Metallauszug mit Einzugsdämpfung inkl. Reling            LED-Beleuchtungsprofil            9,6 Watt / Converter 15 Watt            1 Abdeckplatte            1 Raumsparisphon            Abdeckplatte mit Ausfräsung            für Keramikwaschtische</p> <p>Optionales Zubehör:            Bewegungssensor für LED-Beleuchtung</p>	470	1200	524	<b>W U A 3 8 1 C 1 K</b>		
	<p><b>Waschtischunterschrank für Doppelwaschtisch</b></p> <p>1 Metallschubkasten mit Einzugsdämpfung inkl. Einteilungselemente aus Holz            1 Metallauszug mit Einzugsdämpfung inkl. Reling            1 Abdeckplatte            1 Dekorplatte (Farbvariante bitte angeben)            2 Raumsparisphons            Abdeck- und Zwischenplatte mit Ausfräsung            für Keramikwaschtische</p>	470	1200	524	<b>W U A 3 8 1 D 3 K</b>		
	<p><b>Waschtischunterschrank LED für Doppelwaschtisch</b></p> <p>1 Metallschubkasten mit Einzugsdämpfung inkl. Einteilungselemente aus Holz            1 Metallauszug mit Einzugsdämpfung inkl. Reling            LED-Beleuchtungsprofil            9,6 Watt / Converter 15 Watt            Energieeffizienzklasse: A            1 Abdeckplatte            2 Raumsparisphons            Abdeckplatte mit Ausfräsung            für Keramikwaschtische</p> <p>Optionales Zubehör:            Bewegungssensor für LED-Beleuchtung</p>	470	1200	524	<b>W U A 3 8 1 C 3 K</b>		
					P Z	1 1 4 1	
					P Z	1 1 4 1	



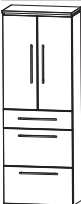

Bitte beachten Sie die Produktdetails zum Zubehör im separaten Register!

# Programm 017 - Typenliste

	Tiefe in mm	Breite in mm	Höhe in mm	Artikelnummer	Anschlag	Aufpreis Hoch- glanz Korpus
Tiefenangabe entspricht der Korpus-tiefe						
<b>Waschtischunterschranke</b>						
				<b>Waschtischunterschrank für Doppelwaschtisch</b>		
	470	1200	524	2 Metallschubkästen mit Einzugsdämpfung inkl. Einteilungselemente aus Holz 2 Metallauszüge mit Einzugsdämpfung inkl. Reling 1 Abdeckplatte 1 Dekorplatte (Farbvariante bitte angeben) 2 Raumsparisiphons Abdeck- und Zwischenplatte mit Ausfräsung für Keramikwaschtische	<b>W U A 3 4 1 D 3 K</b>	
				<b>Waschtischunterschrank LED für Doppelwaschtisch</b>		
	470	1200	524	2 Metallschubkästen mit Einzugsdämpfung inkl. Einteilungselemente aus Holz 2 Metallauszüge mit Einzugsdämpfung inkl. Reling LED-Beleuchtungsprofil 9,6 Watt / Converter 15 Watt Energieeffizienzklasse: A 1 Abdeckplatte 2 Raumsparisiphons Abdeckplatte mit Ausfräsung für Keramikwaschtische  Optionales Zubehör: Bewegungssensor für LED-Beleuchtung	<b>W U A 3 4 1 C 3 K</b>  P Z 1 1 4 1	
<b>Hochschranke</b>						
				<b>Hochschrank</b>		
	300	300	1640	1 Tür 2 Glasfachböden (o.) 2 Metallauszüge mit Einzugsdämpfung 1 Metallschubkasten mit Einzugsdämpfung 1 Dekorplatte (Farbvariante bitte angeben) 1 Abdeckplatte 330 mm tief	<b>H N A 0 9 3 A 5 M</b> L/R <b>H N A 0 9 4 A 5 M</b> L/R	
				<b>Hochschrank</b>		
	300	600	1640	2 Türen 2 Glasfachböden (o.) 2 Metallauszüge mit Einzugsdämpfung 1 Metallschubkasten mit Einzugsdämpfung 1 Dekorplatte (Farbvariante bitte angeben) 1 Abdeckplatte 330 mm tief	<b>H N A 0 9 6 A 5 M</b>	

Bitte beachten Sie die Produktdetails zum Zubehör im separaten Register!





# Programm 017 - Typenliste

Tiefenangabe entspricht der Korpus-tiefe		Tiefe in mm	Breite in mm	Höhe in mm	Artikelnummer	Anschlag	Aufpreis Hochglanz Korpus
	<b>Hochschrank</b> 1 Alu Rahmentür 2 Glasfachböden (o.) 2 Metallauszüge mit Einzugsdämpfung 1 Metallschubkasten mit Einzugsdämpfung 1 Dekorplatte (Farbvariante bitte angeben) 1 Abdeckplatte 330 mm tief	300	300	1640	<b>H N A 0 9 3 B 5 M</b>	L/R	
	<b>Hochschrank</b> 2 Alu Rahmentüren 2 Glasfachböden (o.) 2 Metallauszüge mit Einzugsdämpfung 1 Metallschubkasten mit Einzugsdämpfung 1 Dekorplatte (Farbvariante bitte angeben) 1 Abdeckplatte 330 mm tief	300	600	1640	<b>H N A 0 9 6 B 5 M</b>		
	<b>Hochschrank</b> 2 Türen 2 Glasfachböden (o.) 2 Glasfachböden (u.) 1 Dekorplatte (Farbvariante bitte angeben) 1 Abdeckplatte 330 mm tief  Maßvariabel: Bitte die Korpus-tiefe angeben. Ablageplatte wird der Schranktiefe angepasst.	300	300	1640	<b>H N A 0 3 3 A</b>	5 L/R	
		300	400	1640	<b>H N A 0 3 4 A</b>	5 L/R	
		150-300	300	1640	<b>H V A 0 3 3 0</b>	L/R	
	<b>Hochschrank</b> 4 Türen 2 Glasfachböden (o.) 2 Glasfachböden (u.) 1 Dekorplatte (Farbvariante bitte angeben) 1 Abdeckplatte 330 mm tief  Maßvariabel: Bitte die Korpus-tiefe angeben. Ablageplatte wird der Schranktiefe angepasst.	300	600	1640	<b>H N A 0 3 6 A</b>	5	
		150-300	600	1640	<b>H V A 0 3 6 0</b>		
	<b>Hochschrank</b> 1 Alu Rahmentür 1 Tür 2 Glasfachböden (o.) 2 Glasfachböden (u.) 1 Dekorplatte (Farbvariante bitte angeben) 1 Abdeckplatte 330 mm tief  Maßvariabel: Bitte die Korpus-tiefe angeben. Ablageplatte wird der Schranktiefe angepasst.	300	300	1640	<b>H N A 0 3 3 B</b>	5 L/R	
		150-300	300	1640	<b>H V A 0 3 3 1</b>	L/R	<b>210 19</b>



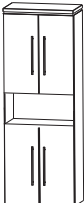

# Programm 017 - Typenliste

Tiefenangabe entspricht der Korpus­tiefe		Tiefe in mm	Breite in mm	Höhe in mm	Artikelnummer		Anschlag	Aufpreis Hoch- glanz Korpus
<b>Hochschrank</b> 2 Alu Rahmentüren 2 Türen 2 Glasfachböden (o.) 2 Glasfachböden (u.) 1 Dekorplatte (Farbvariante bitte angeben) 1 Abdeckplatte 330 mm tief		300	600	1640	H N A 0 3 6 B	5		
Maßvariabel: Bitte die Korpus­tiefe angeben. Ablageplatte wird der Schranktiefe angepasst.		150-300	600	1640	H V A 0 3 6 1			
<b>Hochschrank als Besenschrank</b> 2 miteinander verlaschte Türen 5 Glasfachböden 1 Dekorplatte (Farbvariante bitte angeben) 1 Abdeckplatte 330 mm tief		300 300	300 400	1640 1640	H N A 0 3 3 A	5 1	L/R	
<b>Hochschrank als Besenschrank</b> 2 miteinander verlaschte Türen links 2 miteinander verlaschte Türen rechts 5 Glasfachböden 1 Dekorplatte (Farbvariante bitte angeben) 1 Abdeckplatte 330 mm tief		300	600	1640	H N A 0 3 6 A	5 1		
<b>Hochschrank</b> 1 Tür 1 Glasfachboden (o.) 1 offenes Fach 1 Metallschubkasten mit Einzugsdämpfung 1 Tür 1 Glasfachboden (u.) 1 Dekorplatte (Farbvariante bitte angeben) 1 Abdeckplatte 330 mm tief		300 300	300 400	1640 1640	H N A 0 2 3 A	5 1	L/R	
<b>Hochschrank</b> 2 Türen 1 Glasfachboden (o.) 1 offenes Fach 1 Metallschubkasten mit Einzugsdämpfung 2 Türen 1 Glasfachboden (u.) 1 Dekorplatte (Farbvariante bitte angeben) 1 Abdeckplatte 330 mm tief		300	600	1640	H N A 0 2 6 A	5 1		

# Programm 017 - Typenliste

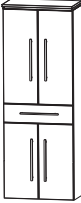
Tiefenangabe entspricht der Korpus-tiefe		Tiefe in mm	Breite in mm	Höhe in mm	Artikelnummer	Anschlag	Aufpreis Hoch- glanz Korpus
	<b>Hochschrank</b> 1 Tür 1 Glasfachboden (o.) 1 offenes Fach 1 Tür 1 Glasfachboden (u.) 1 Dekorplatte (Farbvariante bitte angeben) 1 Abdeckplatte 330 mm tief	300	300	1640	<b>HNA023A52</b>	L/R	
		300	400	1640	<b>HNA024A52</b>	L/R	
	<b>Hochschrank</b> 2 Türen 1 Glasfachboden (o.) 1 offenes Fach 2 Türen 1 Glasfachboden (u.) 1 Dekorplatte (Farbvariante bitte angeben) 1 Abdeckplatte 330 mm tief	300	600	1640	<b>HNA026A52</b>		
	<b>Hochschrank</b> 1 Tür 1 Glasfachboden (o.) 2 Metallschubkästen mit Einzugsdämpfung 1 Tür 1 Glasfachboden (u.) 1 Dekorplatte (Farbvariante bitte angeben) 1 Abdeckplatte 330 mm tief	300	300	1640	<b>HNA043A51</b>	L/R	
		300	400	1640	<b>HNA044A51</b>	L/R	
	<b>Hochschrank</b> 2 Türen 1 Glasfachboden (o.) 2 Metallschubkästen mit Einzugsdämpfung 2 Türen 1 Glasfachboden (u.) 1 Dekorplatte (Farbvariante bitte angeben) 1 Abdeckplatte 330 mm tief	300	600	1640	<b>HNA046A51</b>		
	<b>Hochschrank</b> 1 Tür 2 Glasfachböden (o.) 1 Metallschubkasten mit Einzugsdämpfung 1 Tür 1 Glasfachboden (u.) 1 Dekorplatte (Farbvariante bitte angeben) 1 Abdeckplatte 330 mm tief	300	300	1640	<b>HNA053A5M</b>	L/R	
		300	400	1640	<b>HNA054A5M</b>	L/R	

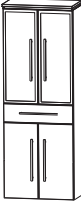
# Programm 017 - Typenliste

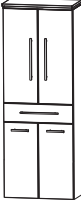



Tiefenangabe entspricht der Korpus-tiefe		Tiefe in mm	Breite in mm	Höhe in mm	Artikelnummer	Anschlag	Aufpreis Hochglanz Korpus
	<b>Hochschrank</b> 2 Türen 2 Glasfachböden (o.) 1 Metallschubkasten mit Einzugsdämpfung 2 Türen 1 Glasfachboden (u.) 1 Dekorplatte (Farbvariante bitte angeben) 1 Abdeckplatte 330 mm tief	300	600	1640	<b>H N A 0 5 6 A 5 M</b>		
	<b>Hochschrank</b> 1 Alu Rahmentür 2 Glasfachböden (o.) 1 Metallschubkasten mit Einzugsdämpfung 1 Tür 1 Glasfachboden (u.) 1 Dekorplatte (Farbvariante bitte angeben) 1 Abdeckplatte 330 mm tief	300	300	1640	<b>H N A 0 5 3 B 5 M</b>	L/R	
	<b>Hochschrank</b> 2 Alu Rahmentüren 2 Glasfachböden (o.) 1 Metallschubkasten mit Einzugsdämpfung 2 Türen 1 Glasfachboden (u.) 1 Dekorplatte (Farbvariante bitte angeben) 1 Abdeckplatte 330 mm tief	300	600	1640	<b>H N A 0 5 6 B 5 M</b>		
	<b>Hochschrank mit Wäschekippe</b> 1 Tür 2 Glasfachböden 1 Metallschubkasten mit Einzugsdämpfung 1 Wäschekippe mit Drahtkorb 1 Dekorplatte (Farbvariante bitte angeben) 1 Abdeckplatte 330 mm tief  Volumen Wäschekippe: 25 Liter Volumen Wäschekippe: 35 Liter	300 300	300 400	1640 1640	<b>H N A 0 5 3 A 5 W</b> <b>H N A 0 5 4 A 5 W</b>	L/R L/R	
	<b>Hochschrank mit Wäschekippe</b> 2 Türen 2 Glasfachböden 1 Metallauszug mit Einzugsdämpfung 1 Wäschekippe mit Drahtkorb 1 Dekorplatte (Farbvariante bitte angeben) 1 Abdeckplatte 330 mm tief  Volumen Wäschekippe: 55 Liter	300	600	1640	<b>H N A 0 5 6 A 5 W</b>		





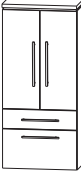

# Programm 017 - Typenliste

Tiefenangabe entspricht der Korpusstärke		Tiefe in mm	Breite in mm	Höhe in mm	Artikelnummer	Anschlag	Aufpreis Hoch- glanz Korpus
<b>Hochschränke</b>							
	<p><b>Hochschrank mit Wäschekippe</b></p> <p>1 Alu Rahmentür 2 Glasfachböden 1 Metallschubkasten mit Einzugsdämpfung 1 Wäschekippe mit Drahtkorb 1 Dekorplatte (Farbvariante bitte angeben) 1 Abdeckplatte 330 mm tief</p> <p>Volumen Wäschekippe: 25 Liter</p>	300	300	1640	<b>H N A 0 5 3 B 5 W L/R</b>		
	<p><b>Hochschrank mit Wäschekippe</b></p> <p>2 Alu Rahmentüren 2 Glasfachböden 1 Metallschubkasten mit Einzugsdämpfung 1 Wäschekippe mit Drahtkorb 1 Dekorplatte (Farbvariante bitte angeben) 1 Abdeckplatte 330 mm tief</p> <p>Volumen Wäschekippe: 55 Liter</p>	300	600	1640	<b>H N A 0 5 6 B 5 W</b>		
	<p><b>Hochschrank mit Wäscheauszug</b></p> <p>2 Türen 2 Glasfachböden (o.) 1 Metallschubkasten mit Einzugsdämpfung 2 Türen 1 Wäscheauszug mit Kunststoffkorb 1 Dekorplatte (Farbvariante bitte angeben) 1 Abdeckplatte 330 mm tief</p> <p>Volumen Wäscheauszug: 40 Liter</p>	300	600	1640	<b>H N A 0 5 6 W A 5</b>		
<b>Hochschrank-Regale</b>							
	<p><b>Hochschrank-Regal</b> mit offener Ablage in Korpusdekor</p>	150	300	1600	<b>R G 1 0 3 0 0 1</b>		



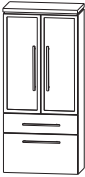

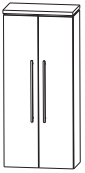

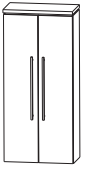
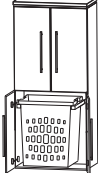
# Programm 017 - Typenliste

Tiefenangabe entspricht der Korpusstärke		Tiefe in mm	Breite in mm	Höhe in mm	Artikelnummer			Anschlag	Aufpreis Hoch- glanz Korpus
<b>Hochschrank-Regale</b>									
	<b>Hochschrank-Regal</b> mit Spiegelfläche 4 Ablagefächer in Korpusdekor	150	300	1600	<b>R G</b>	<b>1 0 3 0 0 2</b>			
	<b>Hochschrank-Regal</b> 4 Funktionshaken 4 Ablagefächer in Korpusdekor	150	300	1600	<b>R G</b>	<b>1 0 3 0 0 3</b>			
<b>Mittelschränke</b>									
	<b>Mittelschrank</b> 1 Tür 2 Glasfachböden (o.) 1 Metallauszug mit Einzugsdämpfung 1 Metallschubkasten mit Einzugsdämpfung 1 Dekorplatte (Farbvariante bitte angeben) 1 Abdeckplatte 330 mm tief	300 300	300 400	1320 1320	<b>M N A 8 8 3 A 5 M</b> <b>M N A 8 8 4 A 5 M</b>		L/R L/R		
	<b>Mittelschrank</b> 2 Türen 2 Glasfachböden (o.) 1 Metallauszug mit Einzugsdämpfung 1 Metallschubkasten mit Einzugsdämpfung 1 Dekorplatte (Farbvariante bitte angeben) 1 Abdeckplatte 330 mm tief	300	600	1320	<b>M N A 8 8 6 A 5 M</b>				
	<b>Mittelschrank</b> 1 Alu Rahmentür 2 Glasfachböden (o.) 1 Metallauszug mit Einzugsdämpfung 1 Metallschubkasten mit Einzugsdämpfung 1 Dekorplatte (Farbvariante bitte angeben) 1 Abdeckplatte 330 mm tief	300	300	1320	<b>M N A 8 8 3 B 5 M</b>		L/R		



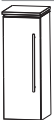

# Programm 017 - Typenliste

Tiefenangabe entspricht der Korpus-tiefe		Tiefe in mm	Breite in mm	Höhe in mm	Artikelnummer	Anschlag	Aufpreis Hochglanz Korpus
<b>Mittelschränke</b>							
	<b>Mittelschrank</b> 2 Alu Rahmentüren 2 Glasfachböden (o.) 1 Metallauszug mit Einzugsdämpfung 1 Metallschubkasten mit Einzugsdämpfung 1 Dekorplatte (Farbvariante bitte angeben) 1 Abdeckplatte 330 mm tief	300	600	1320	<b>M N A 8 8 6 B 5 M</b>		
	<b>Mittelschrank</b> 1 Tür 4 Glasfachböden 1 Dekorplatte (Farbvariante bitte angeben) 1 Abdeckplatte 330 mm tief	300	300	1320	<b>M N A 8 1 3 A</b>	<b>5</b> L/R	
		300	400	1320	<b>M N A 8 1 4 A</b>	<b>5</b> L/R	
	Maßvariabel: Bitte die Korpus-tiefe angeben. Ablageplatte wird der Schranktiefe angepasst.	150-300	300	1320	<b>M V A 8 1 3 0</b>	L/R	
	150-300	400	1320	<b>M V A 8 1 4 0</b>	L/R		
	<b>Mittelschrank</b> 2 Türen 4 Glasfachböden 1 Dekorplatte (Farbvariante bitte angeben) 1 Abdeckplatte 330 mm tief	300	600	1320	<b>M N A 8 1 6 A</b>	<b>5</b>	
	Maßvariabel: Bitte die Korpus-tiefe angeben. Ablageplatte wird der Schranktiefe angepasst.	150-300	600	1320	<b>M V A 8 1 6 0</b>		
	<b>Mittelschrank mit Innenschubkästen</b> 1 Tür 2 Metall-Innenschubkästen mit Einzugsdämpfung 1 Glasfachboden 1 Dekorplatte (Farbvariante bitte angeben) 1 Abdeckplatte 330 mm tief	300	300	1320	<b>M N A 8 4 3 A</b>	<b>5</b> L/R	
		300	400	1320	<b>M N A 8 4 4 A</b>	<b>5</b> L/R	
	<b>Mittelschrank mit Innenschubkästen</b> 2 Türen 2 Metall-Innenschubkästen mit Einzugsdämpfung 1 Glasfachboden 1 Dekorplatte (Farbvariante bitte angeben) 1 Abdeckplatte 330 mm tief	300	600	1320	<b>M N A 8 4 6 A</b>	<b>5</b>	
	<b>Mittelschrank mit Wäscheauszug</b> 2 Türen 1 Glasfachboden (o.) 2 Türen 1 Wäscheauszug mit Kunststoffkorb Volumen Wäscheauszug: 40 Liter 1 Dekorplatte (Farbvariante bitte angeben) 1 Abdeckplatte 330 mm tief	300	600	1320	<b>M N A 8 3 6 A 5 W</b>		



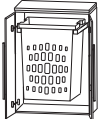

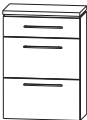

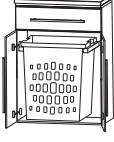
# Programm 017 - Typenliste

Tiefenangabe entspricht der Korpus­tiefe		Tiefe in mm	Breite in mm	Höhe in mm	Artikelnummer	Anschlag	Aufpreis Hoch- glanz Korpus
	<b>Highboard</b> 1 Metallschubkasten mit Einzugsdämpfung 1 Tür 1 Glasfachboden 1 Dekorplatte (Farbvariante bitte angeben) 1 Abdeckplatte 330 mm tief	300	300	840	<b>H B A 5 5 3 A 5 M</b>	L/R	
		300	400	840	<b>H B A 5 5 4 A 5 M</b>	L/R	
	<b>Highboard</b> 1 Metallschubkasten mit Einzugsdämpfung 2 Türen 1 Glasfachboden 1 Dekorplatte (Farbvariante bitte angeben) 1 Abdeckplatte 330 mm tief	300	600	840	<b>H B A 5 5 6 A 5 M</b>		
	<b>Highboard</b> 1 Tür 2 Glasfachböden 1 Dekorplatte (Farbvariante bitte angeben) 1 Abdeckplatte 330 mm tief	300	300	840	<b>H B A 5 1 3 A</b>	5 L/R	
		300	400	840	<b>H B A 5 1 4 A</b>	5 L/R	
	Maßvariabel: Bitte die Korpus­tiefe angeben. Ablageplatte wird der Schranktiefe angepasst.	150-300	300	840	<b>H B V A 5 1 3</b>	L/R	
		150-300	400	840	<b>H B V A 5 1 4</b>	L/R	
	<b>Highboard</b> 2 Türen 2 Glasfachböden 1 Dekorplatte (Farbvariante bitte angeben) 1 Abdeckplatte 330 mm tief	300	600	840	<b>H B A 5 1 6 A</b>	5	
		150-300	600	840	<b>H B V A 5 1 6</b>		
	Maßvariabel: Bitte die Korpus­tiefe angeben. Ablageplatte wird der Schranktiefe angepasst.						
	<b>Highboard</b> 1 Alu Rahmentür 2 Glasfachböden 1 Dekorplatte (Farbvariante bitte angeben) 1 Abdeckplatte 330 mm tief	300	300	840	<b>H B A 5 1 3 B</b>	5 L/R	
		150-300	300	840	<b>H B V A 5 1 3</b>	1 L/R	
	Maßvariabel: Bitte die Korpus­tiefe angeben. Ablageplatte wird der Schranktiefe angepasst.						
	<b>Highboard</b> 2 Alu Rahmentüren 2 Glasfachböden 1 Dekorplatte (Farbvariante bitte angeben) 1 Abdeckplatte 330 mm tief	300	600	840	<b>H B A 5 1 6 B</b>	5	
		150-300	600	840	<b>H B V A 5 1 6</b>	1	
	Maßvariabel: Bitte die Korpus­tiefe angeben. Ablageplatte wird der Schranktiefe angepasst.						

# Programm 017 - Typenliste

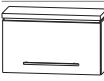
Tiefenangabe entspricht der Korpus-tiefe		Tiefe in mm	Breite in mm	Höhe in mm	Artikelnummer	Anschlag	Aufpreis Hoch- glanz Korpus
	<b>Highboard mit Wäscheauszug</b> 2 Türen 1 Wäscheauszug mit Kunststoffkorb 1 Dekorplatte (Farbvariante bitte angeben) 1 Abdeckplatte 330 mm tief  Volumen Wäscheauszug: 40 Liter	300	600	840	<b>H B A 5 1 6 A 5 W</b>		
	<b>Highboard</b> 1 Metallschubkasten mit Einzugsdämpfung 2 Metallauszüge mit Einzugsdämpfung 1 Dekorplatte (Farbvariante bitte angeben) 1 Abdeckplatte 330 mm tief	300 300	300 400	840 840	<b>H B A 5 6 3 A 5 M</b> <b>H B A 5 6 4 A 5 M</b>		
	<b>Highboard</b> 1 Metallschubkasten mit Einzugsdämpfung 2 Metallauszüge mit Einzugsdämpfung 1 Dekorplatte (Farbvariante bitte angeben) 1 Abdeckplatte 330 mm tief	300	600	840	<b>H B A 5 6 6 A 5 M</b>		
	<b>Highboard mit Wäschekippe</b> 1 Metallschubkasten mit Einzugsdämpfung 1 Wäschekippe mit Drahtkorb 1 Dekorplatte (Farbvariante bitte angeben) 1 Abdeckplatte 330 mm tief  Volumen Wäschekippe: 25 Liter Volumen Wäschekippe: 35 Liter	300 300	300 400	840 840	<b>H B A 5 5 3 A 5 W</b> <b>H B A 5 5 4 A 5 W</b>		
	<b>Highboard mit Wäschekippe</b> 1 Metallschubkasten mit Einzugsdämpfung 1 Wäschekippe mit Drahtkorb 1 Dekorplatte (Farbvariante bitte angeben) 1 Abdeckplatte 330 mm tief  Volumen Wäschekippe: 55 Liter	300	600	840	<b>H B A 5 5 6 A 5 W</b>		
	<b>Highboard mit Wäscheauszug</b> 1 Metallschubkasten mit Einzugsdämpfung 2 Türen 1 Wäscheauszug mit Kunststoffkorb 1 Dekorplatte (Farbvariante bitte angeben) 1 Abdeckplatte 330 mm tief  Volumen Wäscheauszug: 40 Liter	300	600	840	<b>H B A 5 5 6 W A 5</b>		







# Programm 017 - Typenliste

Tiefenangabe entspricht der Korпустiefe		Tiefe in mm	Breite in mm	Höhe in mm	Artikelnummer	Anschlag	Aufpreis Hoch- glanz Korpus
	<b>Oberschrank</b> 1 Tür 1 Glasfachboden 1 Dekorplatte (Farbvariante bitte angeben) 1 Abdeckplatte 180 mm tief	150 150	300 400	680 680	<b>O G A 4 1 3 A 5</b> <b>O G A 4 1 4 A 5</b>	L/R L/R	
	Maßvariabel: Bitte die Korпустiefe angeben. Ablageplatte wird der Schranktiefe angepasst.	150-300 150-300	300 400	680 680	<b>O V A 4 1 3 0</b> <b>O V A 4 1 4 0</b>	L/R L/R	
	<b>Oberschrank</b> 2 Türen 1 Glasfachboden 1 Dekorplatte (Farbvariante bitte angeben) 1 Abdeckplatte 180 mm tief	150	600	680	<b>O G A 4 1 6 A 5</b>		
	Maßvariabel: Bitte die Korпустiefe angeben. Ablageplatte wird der Schranktiefe angepasst.	150-300	600	680	<b>O V A 4 1 6 0</b>		
	<b>Oberschrank</b> 1 Klapptür 1 Dekorplatte (Farbvariante bitte angeben) 1 Abdeckplatte 260 mm tief	230	600	360	<b>O M A 2 1 6 A 5 K</b>		
<b>Unterschranke</b>							
	<b>Unterschrank</b> 1 Metallschubkasten mit Einzugsdämpfung 1 Tür 1 Dekorplatte (Farbvariante bitte angeben) 1 Abdeckplatte 330 mm tief	300 300	300 400	520 520	<b>U N A 3 2 3 A 5 M</b> <b>U N A 3 2 4 A 5 M</b>	L/R L/R	
	<b>Unterschrank</b> 1 Metallschubkasten mit Einzugsdämpfung 2 Türen 1 Dekorplatte (Farbvariante bitte angeben) 1 Abdeckplatte 330 mm tief	300	600	520	<b>U N A 3 2 6 A 5 M</b>		
	<b>Unterschrank</b> 1 Metallschubkasten mit Einzugsdämpfung 1 Metallauszug mit Einzugsdämpfung 1 Dekorplatte (Farbvariante bitte angeben) 1 Abdeckplatte 330 mm tief	300 300	300 400	520 520	<b>U N A 3 4 3 A 5 M</b> <b>U N A 3 4 4 A 5 M</b>		
	<b>Unterschrank</b> 1 Metallschubkasten mit Einzugsdämpfung 1 Metallauszug mit Einzugsdämpfung 1 Dekorplatte (Farbvariante bitte angeben) 1 Abdeckplatte 330 mm tief	300	600	520	<b>U N A 3 4 6 A 5 M</b>		
	<b>Unterschrank</b> 1 Klapptür 1 Dekorplatte (Farbvariante bitte angeben) 1 Abdeckplatte 260 mm tief	230	600	360	<b>U M A 2 1 6 A 5 K</b>		

# Programm 017 - Typenliste



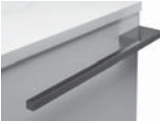

	Tiefe in mm	Breite in mm	Höhe in mm	Artikelnummer	Anschlag	Aufpreis Hoch- glanz Korpus
Tiefenangabe entspricht der Korpus-tiefe						
<b>Regale</b>						
	150	300	160	RGL113001		
<b>Funktionsregal</b> Ecken auf Gehrung geschnitten senkrechte oder waagerechte Montage möglich  Bitte Farbvariante angeben: Nr. 501 weiß matt lackiert Nr. 547 schwarz matt lackiert						
	150	600	160	RGL116002		
<b>Funktionsregal</b> Ecken auf Gehrung geschnitten senkrechte oder waagerechte Montage möglich  Bitte Farbvariante angeben: Nr. 501 weiß matt lackiert Nr. 547 schwarz matt lackiert						
	150	900	160	RGL119003		
<b>Funktionsregal</b> Ecken auf Gehrung geschnitten senkrechte oder waagerechte Montage möglich  Bitte Farbvariante angeben: Nr. 501 weiß matt lackiert Nr. 547 schwarz matt lackiert						
<b>Wäscherolli</b>						
	470	470	756	WRS4047		
<b>Wäscherolli</b> 1 Klappdeckel, inkl. Dämpfung 1 herausnehmbarer Wäschesack, waschbar 4 Rollen (2 feststellbar) Farbvariante entspricht der Korpusfarbe  Höhenangabe inkl. Rollen (100 mm)						
<b>Sitzbänke</b>						
	450	600	458	SETBANK6		
<b>Sitzbank</b> 1 Ablagefach 1 Sitzkissen aus Kunstleder in creme-weiß  Farbvariante entspricht der Korpusfarbe						
	450	900	458	SETBANK9		
<b>Sitzbank</b> 2 Ablagefächer 1 Sitzkissen aus Kunstleder in creme-weiß  Farbvariante entspricht der Korpusfarbe						

# Programm 017 - Typenliste

Tiefenangabe entspricht der Korpus­tiefe		Tiefe in mm	Breite in mm	Höhe in mm	Artikelnummer			Anschlag	Aufpreis Hoch- glanz Korpus
<b>Steckboarde</b>									
	<b>Steckboard 300 mm, rundum mit ABS-Dickkante</b>	150	300	28	<b>S B G</b>	<b>6 0 3 0</b>			
	<b>Steckboard 400 mm, rundum mit ABS-Dickkante</b>	150	400	28	<b>S B G</b>	<b>6 0 4 0</b>			
	<b>Steckboard 600 mm, rundum mit ABS-Dickkante</b>	150	600	28	<b>S B G</b>	<b>6 0 6 0</b>			
	<b>Steckboard 900 mm, rundum mit ABS-Dickkante</b>	150	900	28	<b>S B G</b>	<b>6 0 9 0</b>			
	<b>Steckboard 1200 mm, rundum mit ABS-Dickkante</b>	150	1200	28	<b>S B G</b>	<b>6 0 1 2</b>			
<b>Zubehör</b>									
	<b>Handtuchhalter</b> einarmig ausziehbar chrom zur Montage an der Wand	330-567	44	44	<b>P Z</b>	<b>1 1 3 7</b>	<b>1</b>		
	<b>Handtuchhalter</b> zweiarmig ausziehbar chrom zur Montage an der Wand	322-562	87	47	<b>P Z</b>	<b>1 1 3 7</b>	<b>2</b>		
	<b>Handtuchhalter</b> chrom zur Montage am Korpus  Korpustiefe und -höhe beachten!	384	57		<b>P Z</b>	<b>1 1 2 0</b>	<b>1</b>		
	<b>Handtuchhalter</b> chrom nach vorne geöffnet zur Montage am Korpus  Korpustiefe und -höhe beachten!	390	60		<b>P Z</b>	<b>1 1 2 4</b>	<b>1</b>		
	<b>Handtuchhalter</b> chrom einarmig nach vorne geöffnet zur Montage am Korpus  Korpustiefe und -höhe beachten!	390	55	30	<b>P Z</b>	<b>1 1 2 8</b>	<b>1 1</b>		
	<b>Handtuchhalter</b> chrom zweiarmig nach vorne geöffnet zur Montage am Korpus  Korpustiefe und -höhe beachten!	390	110	30	<b>P Z</b>	<b>1 1 2 8</b>	<b>1</b>		





# Programm 017 - Typenliste

Tiefenangabe entspricht der Korpus-tiefe		Tiefe in mm	Breite in mm	Höhe in mm	Artikelnummer	Anschlag	Aufpreis Hoch- glanz Korpus
<b>Zubehör</b>							
	<b>Auszugseinteilung inkl. Befestigungsstange</b> 2 Einteilungselemente - 300 mm Schrankbreite 3 Einteilungselemente - 400 mm Schrankbreite 4 Einteilungselemente - 600 mm Schrankbreite 4 Einteilungselemente - 900 mm Schrankbreite 6 Einteilungselemente - 1200 mm Schrankbreite				P Z 1 2 2 4 3 0 P Z 1 2 2 4 4 0 P Z 1 2 2 4 6 1 P Z 1 2 2 4 9 0 P Z 1 2 2 4 1 2		
	<b>Stauraumbox</b> ohne Befestigungsstange	150	246	150	P Z 1 2 3 6 E 1		
	<b>Stauraumboxen inkl. Befestigungsstange</b> 2 Boxen für 600 mm Schrankbreite 2 Boxen für 900 mm Schrankbreite 2 Boxen für 1200 mm Schrankbreite				P Z 1 2 3 6 6 0 P Z 1 2 3 6 9 0 P Z 1 2 3 6 1 2		
	<b>Schubkastenset für Metallschubkästen</b> für 30 cm breite Schränke für 40 cm breite Schränke Bestehend aus: - 1 alufarbiger Kunststoffeinsatz - 2 alufarbige Fachteiler, verstellbar				P Z 1 2 2 5 3 0 P Z 1 2 2 5 4 0		

# Programm 017 - Planungsbeispiele

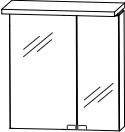
COM-0160-5		
1	Spiegelschrank, 600 mm	S 2 A 4 3 6 A 2 0
1	Waschtischunterschrank, LED	W U A 3 8 6 C 1 M
1	STONEPLUS Waschtisch, 600 mm	W M S 5 0 6 0 6 1
		Summe
C O G 8 2 6 0 5	SWG 5060 82 Glas Optiwhite anstatt Stoneplus	Summe
C O G 8 3 6 0 5	SWG 5060 83 Glas Quarzitgrau anstatt Stoneplus	Summe
C O G 9 2 6 0 5	SWG 5060 92 Glas Optiwhite matt anstatt Stoneplus	Summe
C O K 0 1 6 0 5	WTM 4406 1 Keramik anstatt Stoneplus	Summe
		Aufpreis Hochglanz Korpus

600 mm breit

COM-0190-5		
1	Spiegelschrank, 900 mm	S 2 A 4 3 9 A 2 0
1	Waschtischunterschrank, LED	W U A 3 8 9 C 1 M
1	STONEPLUS Waschtisch, 900 mm	W M S 5 0 9 0 6 1
		Summe
C O G 8 2 9 0 5	SWG 5090 82 Glas Optiwhite anstatt Stoneplus	Summe
C O G 8 3 9 0 5	SWG 5090 83 Glas Quarzitgrau anstatt Stoneplus	Summe
C O G 9 2 9 0 5	SWG 5090 92 Glas Optiwhite matt anstatt Stoneplus	Summe
C O K 0 1 9 0 5	WTM 4409 1 Keramik anstatt Stoneplus	Summe
		Aufpreis Hochglanz Korpus

900 mm breit

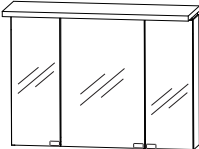
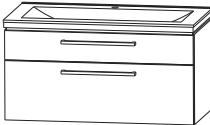
COM-0112-5		
1	Spiegelschrank, 1200 mm	S 2 A 4 3 1 A 2 0
1	Waschtischunterschrank, LED	W U A 3 8 1 C 1 M
1	STONEPLUS Waschtisch, 1200 mm	W M S 5 1 2 0 6 1
		Summe
C O G 8 2 1 2 5	SWG 5120 82 Glas Optiwhite anstatt Stoneplus	Summe
C O G 8 3 1 2 5	SWG 5120 83 Glas Quarzitgrau anstatt Stoneplus	Summe
C O G 9 2 1 2 5	SWG 5120 92 Glas Optiwhite matt anstatt Stoneplus	Summe
C O K 0 1 1 2 5	WTM 4412 1 Keramik anstatt Stoneplus	Summe
		Aufpreis Hochglanz Korpus



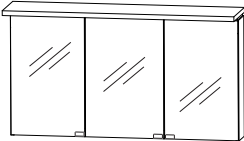
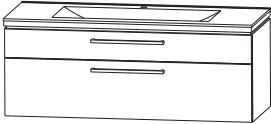

1200 mm breit

# Programm 017 - Planungsbeispiele

**COM-0112-5D**

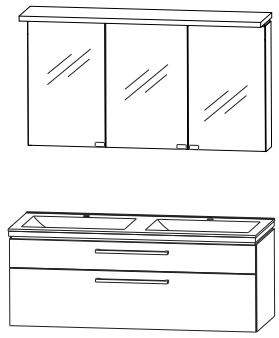
1	Spiegelschrank, 1200 mm	S 2 A 4 3 1 A 2 0	
1	Waschtischunterschrank, LED	W U A 3 8 1 C 3 M	
1	STONEPLUS Waschtisch, 1200 mm Doppelwaschtisch	W M S 7 1 2 0 6 1	
Summe			
C O G 8 2 1 2 5 D	SWG 7120 82 Glas Optiwhite anstatt Stoneplus	Summe	
C O G 8 3 1 2 5 D	SWG 7120 83 Glas Quarzitgrau anstatt Stoneplus	Summe	
C O G 9 2 1 2 5 D	SWG 7120 92 Glas Optiwhite matt anstatt Stoneplus	Summe	
C O K 0 1 1 2 5 D	WTM 442D 1 Keramik anstatt Stoneplus	Summe	
Aufpreis Hochglanz Korpus			



1200 mm breit

**COM-0160-6**

1	Spiegelschrank, 600 mm	S 2 A 4 3 6 A 6 9	
1	Waschtischunterschrank, LED	W U A 3 8 6 C 1 M	
1	STONEPLUS Waschtisch, 600 mm	W M S 5 0 6 0 6 1	
Summe			
C O G 8 2 6 0 6	SWG 5060 82 Glas Optiwhite anstatt Stoneplus	Summe	
C O G 8 3 6 0 6	SWG 5060 83 Glas Quarzitgrau anstatt Stoneplus	Summe	
C O G 9 2 6 0 6	SWG 5060 92 Glas Optiwhite matt anstatt Stoneplus	Summe	
C O K 0 1 6 0 6	WTM 4406 1 Keramik anstatt Stoneplus	Summe	
Aufpreis Hochglanz Korpus			

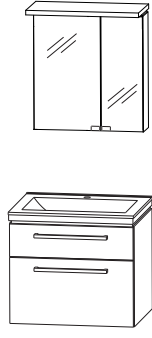

600 mm breit

**COM-0190-6**

1	Spiegelschrank, 900 mm	S 2 A 4 3 9 A 6 9	
1	Waschtischunterschrank, LED	W U A 3 8 9 C 1 M	
1	STONEPLUS Waschtisch, 900 mm	W M S 5 0 9 0 6 1	
Summe			
C O G 8 2 9 0 6	SWG 5090 82 Glas Optiwhite anstatt Stoneplus	Summe	
C O G 8 3 9 0 6	SWG 5090 83 Glas Quarzitgrau anstatt Stoneplus	Summe	
C O G 9 2 9 0 6	SWG 5090 92 Glas Optiwhite matt anstatt Stoneplus	Summe	
C O K 0 1 9 0 6	WTM 4409 1 Keramik anstatt Stoneplus	Summe	
Aufpreis Hochglanz Korpus			

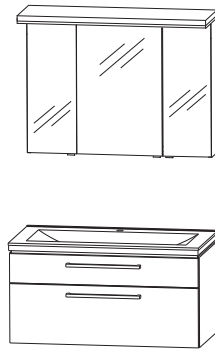

900 mm breit

# Programm 017 - Planungsbeispiele

COM-0112-6			
1	Spiegelschrank 1200 mm	S 2 A 4 3 1 A 6 9	
1	Waschtischunterschrank, LED	W U A 3 8 1 C 1 M	
1	STONEPLUS Waschtisch, 1200 mm	W M S 5 1 2 0 6 1	
			Summe
C O G 8 2 1 2 6	SWG 5120 82 Glas Optiwhite anstatt Stoneplus		Summe
C O G 8 3 1 2 6	SWG 5120 83 Glas Quarzitgrau anstatt Stoneplus		Summe
C O G 9 2 1 2 6	SWG 5120 92 Glas Optiwhite matt anstatt Stoneplus		Summe
C O K 0 1 1 2 6	WTM 4412 1 Keramik anstatt Stoneplus		Summe
			Aufpreis Hochglanz Korpus

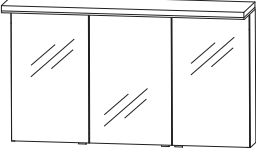
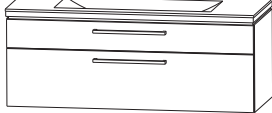
1200 mm breit

COM-0112-6D			
1	Spiegelschrank 1200 mm	S 2 A 4 3 1 A 6 9	
1	Waschtischunterschrank, LED	W U A 3 8 1 C 3 M	
1	STONEPLUS Waschtisch, 1200 mm Doppelwaschtisch	W M S 7 1 2 0 6 1	
			Summe
C O G 8 2 1 2 6 D	SWG 7120 82 Glas Optiwhite anstatt Stoneplus		Summe
C O G 8 3 1 2 6 D	SWG 7120 83 Glas Quarzitgrau anstatt Stoneplus		Summe
C O G 9 2 1 2 6 D	SWG 7120 92 Glas Optiwhite matt anstatt Stoneplus		Summe
C O K 0 1 1 2 6 D	WTM 442D 1 Keramik anstatt Stoneplus		Summe
			Aufpreis Hochglanz Korpus

1200 mm breit

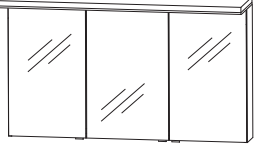
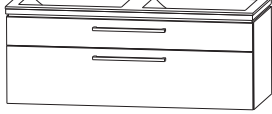
# Programm 017 - Maßskizzen

WMS / SWG 5060

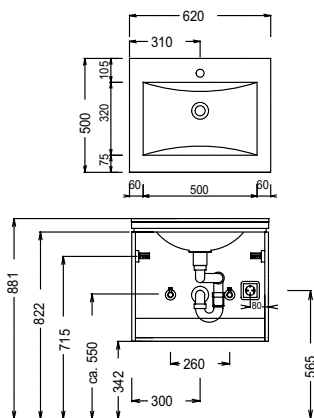

WMS / SWG 5090

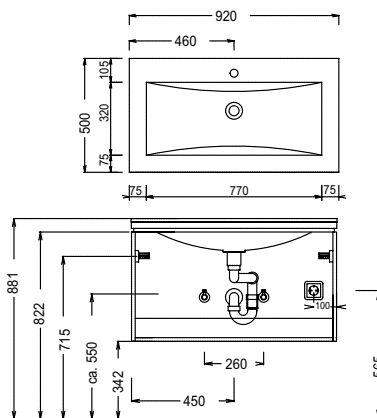

WMS / SWG 5120

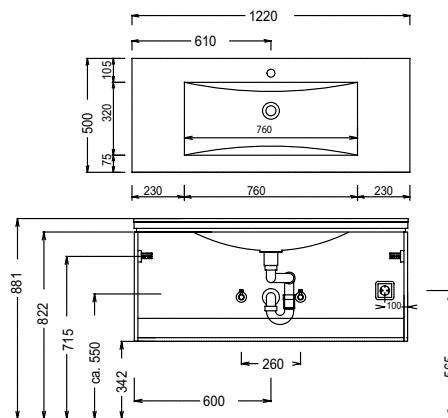

WMS / SWG 7120

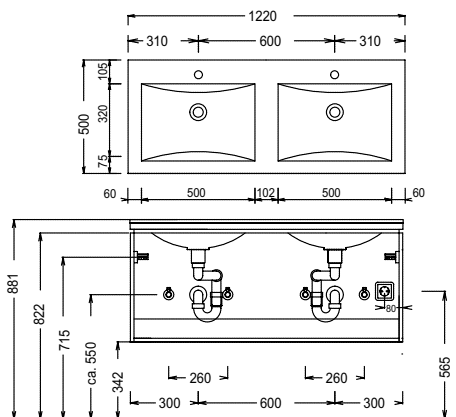

WMS / SWG 7120

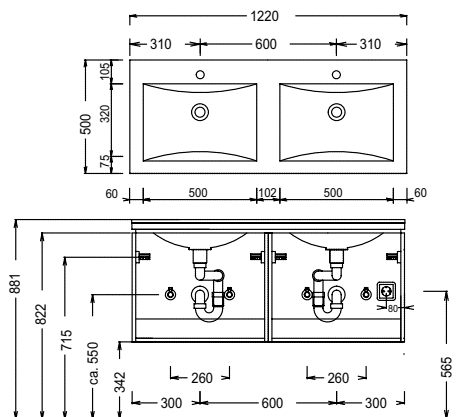

WTM 4406 1

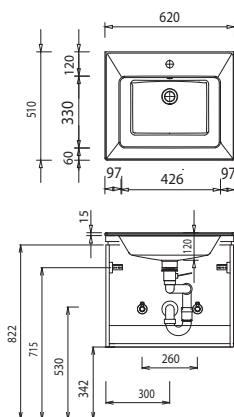

WTM 4409 1

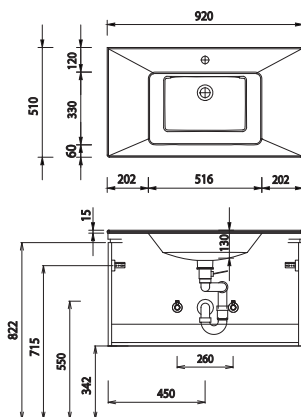

WTM 4412 1

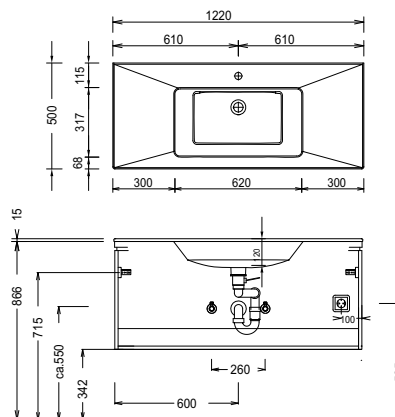

Bei Waschtischanlagen mit Befestigungsschrauben müssen die Maße zum Bohren vor Ort, nach dem Auflegen des Waschtisches auf den Unterschrank, angezeichnet werden.

Waschtische ohne Befestigungskonsolen werden mit Silikon an der Wand und auf den Möbelseiten befestigt!

Mineralguss:

Die Temperatur des Gebrauchswassers darf 55° C nicht überschreiten. Haarfärbemittel müssen bei Kontakt mit der Oberfläche sofort entfernt werden, um Fleckenbildung zu vermeiden.

Toleranzen:

Die Maßtoleranzen (+/- 5mm) und Ebenheitstoleranzen (DIN 18202) unterliegen den üblichen materialspezifischen Toleranzen für Baustoffe, anlehnd an die DIN 18202.

# Programm 017 - Maßskizzen

WTM 442D 1

WTM 442D 1

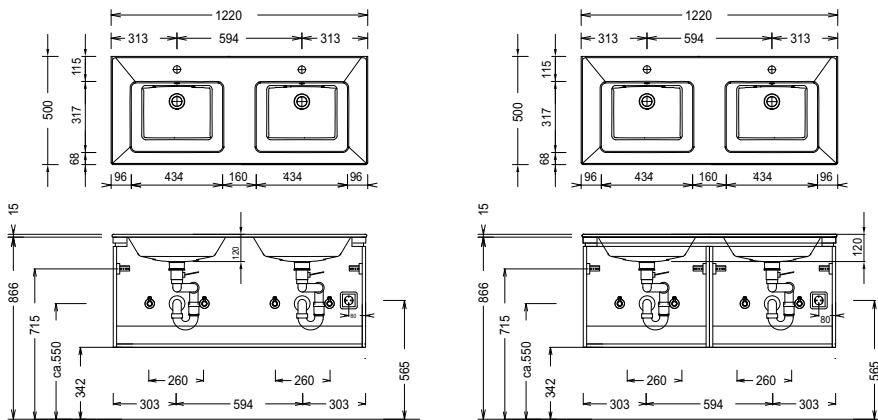

## Elektroanschlüsse für Spiegelschränke

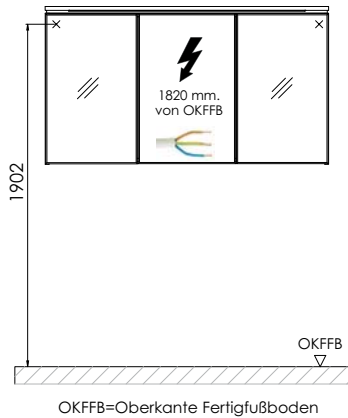

Bei Waschtischanlagen mit Befestigungsschrauben müssen die Maße zum Bohren vor Ort, nach dem Auflegen des Waschtisches auf den Unterschrank, angezeichnet werden.

Waschtische ohne Befestigungskonsolen werden mit Silikon an der Wand und auf den Möbelseiten befestigt!

Mineralguss:

Die Temperatur des Gebrauchswassers darf 55° C nicht überschreiten. Haarfärbemittel müssen bei Kontakt mit der Oberfläche sofort entfernt werden, um Fleckenbildung zu vermeiden.

Toleranzen:

Die Maßtoleranzen (+/- 5mm) und Ebenheitstoleranzen (DIN 18202) unterliegen den üblichen materialspezifischen Toleranzen für Baustoffe, anlehndend an die DIN 18202.