

NEXT GENERATION

D.LIGHT

Programm 065



Frontdekore



Nr. 777 Cosmos grey matt



Nr. 722 Polarweiß hgl.



Nr. 785 Eiche natur
Nachbildung

Korpusdekore

* Hochglanz Korpus gegen Aufpreis



Nr. 177
Cosmos grey
matt

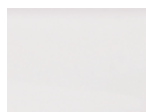

*Nr. 161
Weiß hgl.



Nr. 185
Eiche natur
Nachbildung

Spiegelschränke

Serie A

Serie B



Waschtischfarbe

Mineralguss-Möbelwaschtisch



Nr. 1 Weiß

Griffvariante

Nr. 334
Griffleiste chrom



Grifflänge: 194 mm

Technik

Nr. 559
Premium-Technik mit Dämpfung









Auszüge und Schubkästen

Türen mit integriertem
Dämpfungssystem

Alle Angaben unverbindlich und freibleibend. Fehler, Irrtümer und Änderungen vorbehalten.

Bitte beachten Sie die Gewährleistungs-, Montage- und Pflegehinweise, sowie die Gütevereinbarungen zu Anfang des Verkaufshandbuchs.

Programm 065 - Typenliste

Tiefenangabe entspricht der Korpus-tiefe		Tiefe in mm	Breite in mm	Höhe in mm	Artikelnummer	Anschlag	Aufpreis Hoch- glanz Korpus
Flächenspiegel Serie A							
	Flächenspiegel 1 LED-Aufbauleuchte 634 mm breit 8,9 Watt / Converter 15 Watt Energieeffizienzklasse: A 1 Schalterelement	28	700	640	F S A 4 1 7 B 3 0		
	Flächenspiegel 1 LED-Aufbauleuchte 934 mm breit 13,6 Watt / Converter 15 Watt Energieeffizienzklasse: A 1 Schalterelement	28	1000	640	F S A 4 1 1 B 3 0		
	Flächenspiegel 1 LED-Aufbauleuchte 934 mm breit 13,6 Watt / Converter 15 Watt Energieeffizienzklasse: A 1 Schalterelement	28	1200	640	F S A 4 1 2 B 3 0		
Flächenspiegel Serie B							
	Flächenspiegel 1 LED-Aufbauleuchte 600 mm breit 9,5 Watt / Converter 15 Watt Energieeffizienzklasse: A 1 Schalterelement	28	700	640	F S A 4 1 7 B 0 1		
	Flächenspiegel 1 LED-Aufbauleuchte 900 mm breit 11,5 Watt / Converter 15 Watt Energieeffizienzklasse: A 1 Schalterelement	28	1000	640	F S A 4 1 1 B 0 1		
	Flächenspiegel 1 LED-Aufbauleuchte 900 mm breit 11,5 Watt / Converter 15 Watt Energieeffizienzklasse: A 1 Schalterelement	28	1200	640	F S A 4 1 2 B 0 1		

Programm 065 - Typenliste

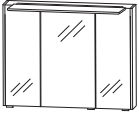
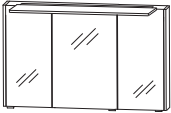
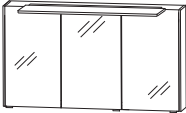
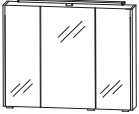
Tiefenangabe entspricht der Korpus-tiefe		Tiefe in mm	Breite in mm	Höhe in mm	Artikelnummer	Anschlag	Aufpreis Hoch- glanz Korpus
Spiegelschränke Serie A							
	Spiegelschrank 3 Spiegeltüren auf Trägerplatte seitliche Aufdopplung je 10 mm 2 Mittelwände, 3 Glasfachböden 1 LED-Aufbauleuchte 634 mm breit 8,9 Watt / Converter 15 Watt Energieeffizienzklasse: A 1 Schalter-Steckdosen-Element Türbreiten: 196 mm / 296 mm / 196 mm	172	720	640	SET 4 3 7 D 0 2		
inkl. Griffblöcke	Optionales Zubehör: LED-Waschplatzbeleuchtung				P Z 1 0 6 3 6 0		
	Spiegelschrank 3 Spiegeltüren auf Trägerplatte seitliche Aufdopplung je 10 mm 2 Mittelwände, 3 Glasfachböden 1 LED-Aufbauleuchte 934 mm breit 13,6 Watt / Converter 30 Watt Energieeffizienzklasse: A 1 Schalter-Steckdosen-Element Türbreiten: 288 mm / 412 mm / 288 mm	172	1020	640	SET 4 3 1 D 0 2		
inkl. Griffblöcke	Optionales Zubehör: LED-Waschplatzbeleuchtung				P Z 1 0 6 3 9 0		
	Spiegelschrank 3 Spiegeltüren auf Trägerplatte seitliche Aufdopplung je 10 mm 2 Mittelwände, 3 Glasfachböden 1 LED-Aufbauleuchte 934 mm breit 13,6 Watt / Converter 30 Watt Energieeffizienzklasse: A 1 Schalter-Steckdosen-Element Türbreiten: 388 mm / 412 mm / 388 mm	172	1220	640	SET 4 3 2 D 0 2		
inkl. Griffblöcke	Optionales Zubehör: LED-Waschplatzbeleuchtung				P Z 1 0 6 3 1 2		
Spiegelschränke Serie B							
	Spiegelschrank 3 Spiegeltüren auf Trägerplatte seitliche Aufdopplung je 10 mm 2 Mittelwände, 3 Glasfachböden 1 LED-Aufbauleuchte 600 mm breit 9,5 Watt / Converter 15 Watt Energieeffizienzklasse: A 1 Schalter-Steckdosen-Element Türbreiten: 196 mm / 296 mm / 196 mm	172	720	640	SET 4 3 7 D 0 1		
inkl. Griffblöcke	Optionales Zubehör: LED-Waschplatzbeleuchtung				P Z 1 0 6 3 6 0		

Programm 065 - Typenliste

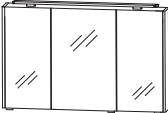
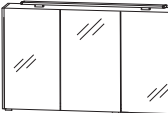
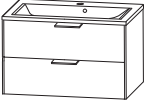



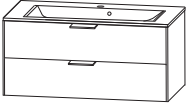
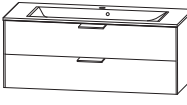
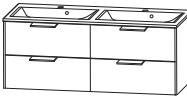

Tiefenangabe entspricht der Korpus-tiefe		Tiefe in mm	Breite in mm	Höhe in mm	Artikelnummer	Anschlag	Aufpreis Hoch- glanz Korpus
 <p>inkl. Griffblöcke</p>		172	1020	640	SET 4 3 1 D 0 1		
<p>Spiegelschrank 3 Spiegeltüren auf Trägerplatte seitliche Aufdopplung je 10 mm 2 Mittelwände, 3 Glasfachböden 1 LED-Aufbauleuchte 900 mm breit 11,5 Watt / Converter 30 Watt Energieeffizienzklasse: A 1 Schalter-Steckdosen-Element Türbreiten: 288 mm / 412 mm / 288 mm</p> <p>Optionales Zubehör: LED-Waschplatzbeleuchtung</p>					P Z 1 0 6 3 9 0		
 <p>inkl. Griffblöcke</p>		172	1220	640	SET 4 3 2 D 0 1		
<p>Spiegelschrank 3 Spiegeltüren auf Trägerplatte seitliche Aufdopplung je 10 mm 2 Mittelwände, 3 Glasfachböden 1 LED-Aufbauleuchte 900 mm breit 11,5 Watt / Converter 30 Watt Energieeffizienzklasse: A 1 Schalter-Steckdosen-Element Türbreiten: 388 mm / 412 mm / 388 mm</p> <p>Optionales Zubehör: LED-Waschplatzbeleuchtung</p>					P Z 1 0 6 3 1 2		
<h2>Sets</h2>							
							
<p>Bestehend aus: Waschtisch, Mineralguss, weiß, 732 mm Waschtischunterschrank, 700 mm seitliche Aufdopplung je 10 mm 1 Auszug mit Einzugsdämpfung und Siphonausschnitt 1 Auszug mit Einzugsdämpfung 1 Raumparsiphon</p> <p>ohne LED-Beleuchtung mit LED-Beleuchtung 1 LED-Converter 12 V, 15 Watt Energieeffizienzklasse: A inkl. Kippschalter</p> <p>Optionales Zubehör: Bewegungssensor für LED-Beleuchtung</p>		515 515	732 732	503 503	SET DL 7 0 1 SET DL 7 0 B 1		
					P Z 1 1 4 1		

Programm 065 - Typenliste





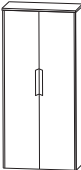

Tiefenangabe entspricht der Korpus­tiefe	Tiefe in mm	Breite in mm	Höhe in mm	Artikelnummer			Anschlag	Aufpreis Hoch- glanz Korpus
Sets								
 <p>Bestehend aus: Waschtisch, Mineralguss, weiß, 1032 mm Waschtischunterschrank, 1000 mm seitliche Aufdopplung je 10 mm 1 Auszug mit Einzugsdämpfung und Siphonausschnitt 1 Auszug mit Einzugsdämpfung 1 Raumspar­si­phon</p> <p>ohne LED-Beleuchtung mit LED-Beleuchtung 1 LED-Converter 12 V, 15 Watt Energieeffizienzklasse: A inkl. Kippschalter</p> <p>Optionales Zubehör: Bewegungssensor für LED-Beleuchtung</p>	515 515	1032 1032	503 503	S E T D L 1 0	1	1		
 <p>Bestehend aus: Waschtisch, Mineralguss, weiß, 1232 mm Waschtischunterschrank, 1200 mm seitliche Aufdopplung je 10 mm 1 Auszug mit Einzugsdämpfung und Siphonausschnitt 1 Auszug mit Einzugsdämpfung 1 Raumspar­si­phon</p> <p>ohne LED-Beleuchtung mit LED-Beleuchtung 1 LED-Converter 12 V, 15 Watt Energieeffizienzklasse: A inkl. Kippschalter</p> <p>Optionales Zubehör: Bewegungssensor für LED-Beleuchtung</p>	515 515	1232 1232	503 503	S E T D L 1 2	1	1		
 <p>Bestehend aus: Doppelwaschtisch, Mineralguss, weiß, 1232 mm Waschtischunterschrank, 2 x 600 mm seitliche Aufdopplung je 10 mm 2 Auszüge mit Einzugsdämpfung und 2 Siphonausschnitten 2 Auszüge mit Einzugsdämpfung 2 Raumspar­si­phons</p> <p>ohne LED-Beleuchtung mit LED-Beleuchtung 1 LED-Converter 12 V, 15 Watt Energieeffizienzklasse: A inkl. Kippschalter</p> <p>Optionales Zubehör: Bewegungssensor für LED-Beleuchtung</p>	515 515	1232 1232	503 503	S E T D L 2 D	1	1		

Programm 065 - Typenliste

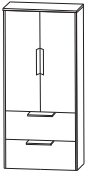

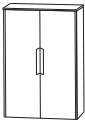

Tiefenangabe entspricht der Korpusstärke

		Tiefe in mm	Breite in mm	Höhe in mm	Artikelnummer			Anschlag	Aufpreis Hoch- glanz Korpus
	Hochschrank-Regal mit offener Ablage in Korpusdekor	150	300	1600	R G	1 0 3 0 0 1			
	Hochschrank-Regal mit Spiegelfläche 4 Ablagefächer in Korpusdekor	150	300	1600	R G	1 0 3 0 0 2			
	Hochschrank-Regal 4 Funktionshaken 4 Ablagefächer in Korpusdekor	150	300	1600	R G	1 0 3 0 0 3			
Mittelschränke									
	Mittelschrank 1 Tür 4 Glasfachböden seitliche Aufdopplung je 10 mm 1 Abdeckplatte 325 mm tief	325	322	1290	M N A	8 1 3 A	D	L/R	
	Mittelschrank 2 Türen 4 Glasfachböden seitliche Aufdopplung je 10 mm 1 Abdeckplatte 325 mm tief	325	622	1290	M N A	8 1 6 A	D		
	Mittelschrank 1 Tür 2 Glasfachböden 2 Auszüge mit Einzugsdämpfung seitliche Aufdopplung je 10 mm 1 Abdeckplatte 325 mm tief	325	322	1290	M N A	8 7 3 A	D	L/R	



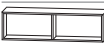
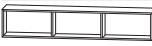

Programm 065 - Typenliste

Tiefenangabe entspricht der Korpus-tiefe		Tiefe in mm	Breite in mm	Höhe in mm	Artikelnummer	Anschlag	Aufpreis Hoch- glanz Korpus
Mittelschränke							
	Mittelschrank 2 Türen 2 Glasfachböden 2 Auszüge mit Einzugsdämpfung seitliche Aufdopplung je 10 mm 1 Abdeckplatte 325 mm tief	325	622	1290	M N A 8 7 6 A D		
Highboards							
	Highboard 1 Tür 2 Glasfachböden seitliche Aufdopplung je 10 mm 1 Abdeckplatte 325 mm tief	325	322	810	H B A 5 1 3 A D	L/R	
	Highboard 2 Türen 2 Glasfachböden seitliche Aufdopplung je 10 mm 1 Abdeckplatte 325 mm tief	325	622	810	H B A 5 1 6 A D		
	Highboard 1 Schubkasten mit Einzugsdämpfung 1 Tür 1 Glasfachboden seitliche Aufdopplung je 10 mm 1 Abdeckplatte 325 mm tief	325	322	810	H B A 5 5 3 A D	L/R	
	Highboard 1 Schubkasten mit Einzugsdämpfung 2 Türen 1 Glasfachboden seitliche Aufdopplung je 10 mm 1 Abdeckplatte 325 mm tief	325	622	810	H B A 5 5 6 A D		
	Highboard mit Wäschekippe 1 Schubkasten mit Einzugsdämpfung 1 Wäschekippe mit Drahtkorb Volumen Wäschekippe: 25 Liter seitliche Aufdopplung je 10 mm 1 Abdeckplatte 325 mm tief	325	322	810	H B A 5 5 3 A W D		
	Highboard mit Wäschekippe 1 Schubkasten mit Einzugsdämpfung 1 Wäschekippe mit Drahtkorb Volumen Wäschekippe: 55 Liter seitliche Aufdopplung je 10 mm 1 Abdeckplatte 325 mm tief	325	622	810	H B A 5 5 6 A W D		



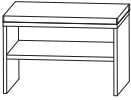
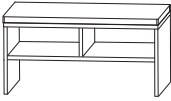

Programm 065 - Typenliste

Tiefenangabe entspricht der Korpus-tiefe		Tiefe in mm	Breite in mm	Höhe in mm	Artikelnummer	Anschlag	Aufpreis Hoch- glanz Korpus
Oberschränke							
	Oberschrank 1 Tür 1 Glasfachboden seitliche Aufdopplung je 10 mm	172	320	640	O G A 4 1 3 A 1 G	L/R	
	Oberschrank 2 Türen 1 Glasfachboden seitliche Aufdopplung je 10 mm	172	620	640	O G A 4 1 6 A 1 G		
Unterschränke							
	Unterschrank 2 Auszüge mit Einzugsdämpfung seitliche Aufdopplung je 10 mm 1 Abdeckplatte 325 mm tief	325	322	490	U N A 3 6 3 A D		
	Unterschrank 2 Auszüge mit Einzugsdämpfung seitliche Aufdopplung je 10 mm 1 Abdeckplatte 325 mm tief	325	622	490	U N A 3 6 6 A D		
Regale							
	Funktionsregal Ecken auf Gehrung geschnitten senkrechte oder waagerechte Montage möglich Bitte Farbvariante angeben: Nr. 501 weiß matt lackiert	150	300	160	R G L 1 1 3 0 0 1		
	Funktionsregal Ecken auf Gehrung geschnitten senkrechte oder waagerechte Montage möglich Bitte Farbvariante angeben: Nr. 501 weiß matt lackiert	150	600	160	R G L 1 1 6 0 0 2		
	Funktionsregal Ecken auf Gehrung geschnitten senkrechte oder waagerechte Montage möglich Bitte Farbvariante angeben: Nr. 501 weiß matt lackiert	150	900	160	R G L 1 1 9 0 0 3		

Programm 065 - Typenliste

Tiefenangabe entspricht der Korpusstärke		Tiefe in mm	Breite in mm	Höhe in mm	Artikelnummer			Anschlag	Aufpreis Hoch- glanz Korpus					
Sitzbänke														
	Sitzbank 1 Ablagefach 1 Sitzkissen aus Kunstleder in creme-weiß Farbvariante entspricht der Korpusfarbe	450	600	458	S	E	T	B	A	N	K	6		
	Sitzbank 2 Ablagefächer 1 Sitzkissen aus Kunstleder in creme-weiß Farbvariante entspricht der Korpusfarbe	450	900	458	S	E	T	B	A	N	K	9		
Steckboarde														
	Steckboard Steckboard 300 mm, rundum mit ABS-Dickkante Steckboard 600 mm, rundum mit ABS-Dickkante Steckboard 700 mm, rundum mit ABS-Dickkante Steckboard 1000 mm, rundum mit ABS-Dickkante Steckboard 1200 mm, rundum mit ABS-Dickkante	150	300	28	S	B	G	6	0	3	0			
		150	600	28	S	B	G	6	0	6	0			
		150	700	28	S	B	G	6	0	7	0			
		150	1000	28	S	B	G	6	0	1	0			
		150	1200	28	S	B	G	6	0	1	2			
Zubehör														
	Handtuchhalter einarmig ausziehbar chrom zur Montage an der Wand	330-567	44	44	P	Z	1	1	3	7	1			
	Handtuchhalter zweiarmig ausziehbar chrom zur Montage an der Wand	322-562	87	47	P	Z	1	1	3	7	2			
	Kosmetikspiegel 2-fache Vergrößerung Saugnapf und Schraubenbefestigung Metallhalter verchromt		150	150	P	Z	1	2	3	3				

Programm 065 - Typenliste

Tiefenangabe entspricht der Korpus-tiefe		Tiefe in mm	Breite in mm	Höhe in mm	Artikelnummer	Anschlag	Aufpreis Hoch- glanz Korpus
Zubehör							
	Bewegungssensor für die LED-Beleuchtung am Waschtisch oder Waschtischunterschrank Leuchtdauer und Sensibilität einstellbar				P Z 1 1 4 1		
	LED-Waschplatzbeleuchtung 2,4 Watt Energieeffizienzklasse: A 1 Schalterelement zur Montage hinter dem Spiegelschrank keine Farbwechselsteuerung möglich		560		P Z 1 0 6 3 6 0		
	LED-Waschplatzbeleuchtung 3,9 Watt Energieeffizienzklasse: A 1 Schalterelement zur Montage hinter dem Spiegelschrank keine Farbwechselsteuerung möglich		860		P Z 1 0 6 3 9 0		
	LED-Waschplatzbeleuchtung 5,3 Watt Energieeffizienzklasse: A 1 Schalterelement zur Montage hinter dem Spiegelschrank keine Farbwechselsteuerung möglich		1160		P Z 1 0 6 3 1 2		

Programm 065 - Maßskizzen

SET DL70 1

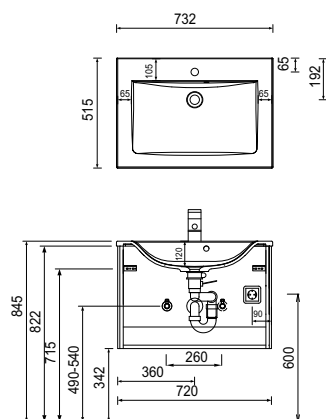

SET DL10 1

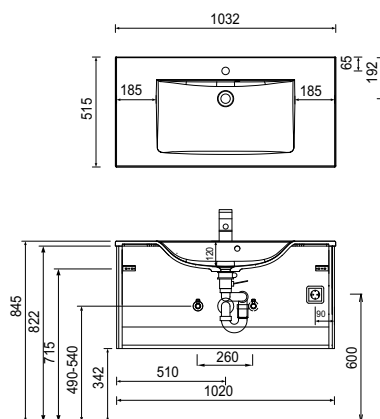

SET DL12 1

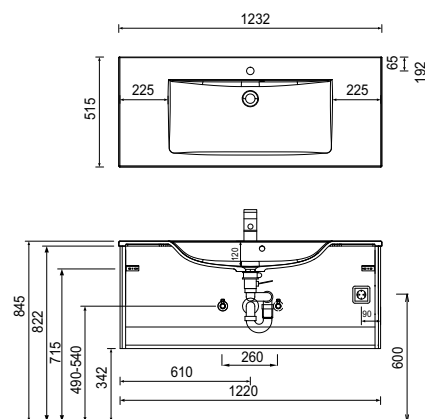

SET DL2D 1

Elektroanschlüsse für Spiegelschränke

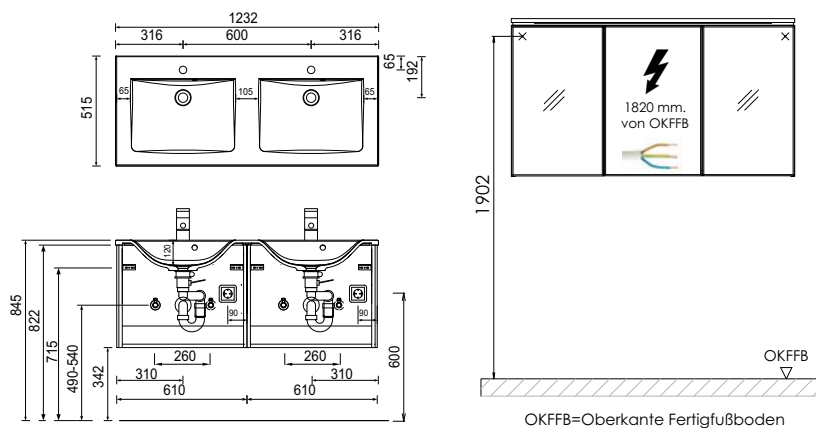

Mineralguss:

Die Temperatur des Gebrauchswassers darf 55° C nicht überschreiten. Haarfärbemittel müssen bei Kontakt mit der Oberfläche sofort entfernt werden, um Fleckenbildung zu vermeiden.

Toleranzen:

Die Maßtoleranzen (+/- 5mm) und Ebenheitstoleranzen (DIN 18202) unterliegen den üblichen materialspezifischen Toleranzen für Baustoffe, anlehnend an die DIN 18202.