

4life

Fine line

Programm 061



Frontdekore



Nr. 777 Cosmos grey matt



Nr. 764 Steingrau matt



Nr. 793 Edelweiß matt



Nr. 686 Anthrazit hgl.



Nr. 722 Polarweiß hgl.



Nr. 755 Hacienda Schwarz



Nr. 769 Hacienda Grau



Nr. 792 Ulme Nachbildung



Nr. 784 Eiche hell
Nachbildung



Nr. 785 Eiche natur
Nachbildung



Nr. 786 Eiche Trüffel



Nr. 794 Eiche Sand



Nr. 680 Charleston Eiche

Korpusdekore

* Hochglanz Korpus gegen Aufpreis



Nr. 177
Cosmos grey
matt



Nr. 164
Steingrau matt



Nr. 101
Weiß



*Nr. 121
Anthrazit hgl.



*Nr. 161
Weiß hgl.



Nr. 155
Hacienda
Schwarz



Nr. 169
Hacienda Grau



Nr. 192
Ulme
Nachbildung



Nr. 184
Eiche hell
Nachbildung



Nr. 185
Eiche natur
Nachbildung



Nr. 186
Eiche Trüffel



Nr. 194
Eiche Sand



Nr. 180
Charleston Eiche

Waschtischfarben

STONEPLUS - Möbelwaschtische



Nr. 61
Weiß
STONEPLUS®
kratzunempfindlich
und pflegeleicht

Keramik - Möbelwaschtische



Nr. 1
Weiß

Griffvariante



Nr. 292 Stangengriff chrom
Griffbohrung: 96 mm / 384 mm

Technik

Türen mit integriertem Dämpfungssystem

Auszüge und Schubkästen

Nr. 554
Premium-Technik mit Dämpfung

Spiegelschränke

Serie A
doppelt verspiegelt



Serie B
einfach verspiegelt







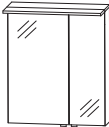

Alle Angaben unverbindlich und freibleibend. Fehler, Irrtümer und Änderungen vorbehalten.

Programm 061 - Typenliste

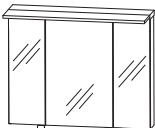





Tiefenangabe entspricht der Korpusstärke

Spiegelschränke, Serie A Türen doppelt verspiegelt

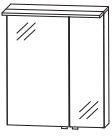
	Tiefe in mm	Breite in mm	Höhe in mm	Artikelnummer	Anschlag	Aufpreis Hoch- glanz Korpus
  inkl. Griffblöcke Abb. = links	150	602	659	S 2 A 4 3 6 0 7 8	L/R	
Spiegelschrank 2 Doppelspiegeltüren 2 Glasfachböden 1 Schalter-Steckdosen-Element 1 LED-Flächenleuchte mit Chromkante 8,9 Watt / Converter 15 Watt Energieeffizienzklasse: A Türbreiten: 396 mm / 196 mm						
Optionales Zubehör: LED-Waschplatzbeleuchtung Sensor für Emotion-Beleuchtung				P Z 1 0 6 3 6 0 P Z 1 0 2 0 1		
  inkl. Griffblöcke	150	902	659	S 2 A 4 3 9 0 7 8		
Spiegelschrank 3 Doppelspiegeltüren 2 Mittelwände 6 Glasfachböden 1 Schalter-Steckdosen-Element 1 LED-Flächenleuchte mit Chromkante 13,6 Watt / Converter 30 Watt Energieeffizienzklasse: A Türbreiten: 238 mm / 412 mm / 238 mm						
Optionales Zubehör: LED-Waschplatzbeleuchtung Sensor für Emotion-Beleuchtung				P Z 1 0 6 3 9 0 P Z 1 0 2 0 1		
  inkl. Griffblöcke	150	1202	659	S 2 A 4 3 1 2 7 8		
Spiegelschrank 3 Doppelspiegeltüren 2 Mittelwände 6 Glasfachböden 1 Schalter-Steckdosen-Element 1 LED-Flächenleuchte mit Chromkante 18,2 Watt / Converter 30 Watt Energieeffizienzklasse: A Türbreiten: 388 mm / 412 mm / 388 mm						
Optionales Zubehör: LED-Waschplatzbeleuchtung Sensor für Emotion-Beleuchtung				P Z 1 0 6 3 1 2 P Z 1 0 2 0 1		

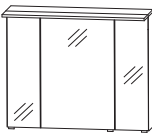
Bitte beachten Sie die Produktdetails zum Zubehör im separaten Register!

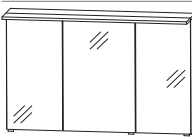
Programm 061 - Typenliste

Tiefenangabe entspricht der Korpus-tiefe		Tiefe in mm	Breite in mm	Höhe in mm	Artikelnummer	Anschlag	Aufpreis Hochglanz Korpus
Spiegelschränke, Serie B Türen auf Trägerplatte							
  inkl. Griffblöcke Abb. = links	Spiegelschrank 2 Spiegeltüren auf Trägerplatte 2 Glasfachböden 1 Schalter-Steckdosen-Element 1 LED-Flächenleuchte mit Chromkante 8,9 Watt / Converter 15 Watt Energieeffizienzklasse: A Türbreiten: 396 mm / 196 mm	150	602	659	S 2 A 4 3 6 S 0 8	L/R	
	Optionales Zubehör: LED-Waschplatzbeleuchtung Sensor für Emotion-Beleuchtung				P Z 1 0 6 3 6 0 P Z 1 0 2 0 1		
  inkl. Griffblöcke	Spiegelschrank 3 Spiegeltüren auf Trägerplatte 2 Mittelwände 6 Glasfachböden 1 Schalter-Steckdosen-Element 1 LED-Flächenleuchte mit Chromkante 13,6 Watt / Converter 30 Watt Energieeffizienzklasse: A Türbreiten: 238 mm / 412 mm / 238 mm	150	902	659	S 2 A 4 3 9 S 0 8		
	Optionales Zubehör: LED-Waschplatzbeleuchtung Sensor für Emotion-Beleuchtung				P Z 1 0 6 3 9 0 P Z 1 0 2 0 1		
  inkl. Griffblöcke	Spiegelschrank 3 Spiegeltüren auf Trägerplatte 2 Mittelwände 6 Glasfachböden 1 Schalter-Steckdosen-Element 1 LED-Flächenleuchte mit Chromkante 18,2 Watt / Converter 30 Watt Energieeffizienzklasse: A Türbreiten: 388 mm / 412 mm / 388 mm	150	1202	659	S 2 A 4 3 2 S 0 8		
	Optionales Zubehör: LED-Waschplatzbeleuchtung Sensor für Emotion-Beleuchtung				P Z 1 0 6 3 1 2 P Z 1 0 2 0 1		
STONEPLUS - Möbelwaschtische							
 STONEPLUS ®	STONEPLUS - Waschtisch weiß inkl. CLOU Ab- und Überlaufsystem in chrom kombinierbar mit WUA 3760 28	400	620	15	WMS 4 0 6 0 6 1		

Bitte beachten Sie die Produktdetails zum Zubehör im separaten Register!

Programm 061 - Typenliste



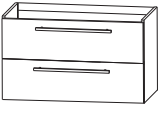

Tiefenangabe entspricht der Korpusstärke		Tiefe in mm	Breite in mm	Höhe in mm	Artikelnummer	Anschlag	Aufpreis Hoch- glanz Korpus
STONEPLUS - Möbelwaschtische							
	STONEPLUS - Waschtisch weiß inkl. CLOU Ab- und Überlaufsystem in chrom kombinierbar mit WUA 3790 28	400	920	15	WMS 4 0 9 0 6 1		
	STONEPLUS - Waschtisch weiß inkl. CLOU Ab- und Überlaufsystem in chrom kombinierbar mit WUA 3712 28	400	1220	15	WMS 4 1 2 0 6 1		
Waschtischunterschranke für STONEPLUS-Waschtische							
	Waschtischunterschrank 1 Metallauszug mit Einzugsdämpfung und Siphonausschnitt 1 Metallauszug mit Einzugsdämpfung inkl. Reling 1 Raumsparisiphon für STONEPLUS-Waschtische	370	600	480	WUA 3 7 6 0 2 8		
	Waschtischunterschrank 1 Metallauszug mit Einzugsdämpfung und Siphonausschnitt 1 Metallauszug mit Einzugsdämpfung inkl. Reling 1 Raumsparisiphon für STONEPLUS-Waschtische	370	900	480	WUA 3 7 9 0 2 8		
	Waschtischunterschrank 1 Metallauszug mit Einzugsdämpfung und Siphonausschnitt 1 Metallauszug mit Einzugsdämpfung inkl. Reling 1 Raumsparisiphon für STONEPLUS-Waschtische	370	1200	480	WUA 3 7 1 2 2 8		
Keramik - Möbelwaschtische							
	Keramik Möbelwaschtisch weiß mit Überlauf kombinierbar mit WUA 3760 27	450	650	60	WTK 7 0 6 5 1		
	Keramik Möbelwaschtisch weiß mit Überlauf kombinierbar mit WUA 3790 27	450	950	60	WTK 7 0 9 5 1		

Programm 061 - Typenliste



Tiefenangabe entspricht der Korpus-tiefe		Tiefe in mm	Breite in mm	Höhe in mm	Artikelnummer	Anschlag	Aufpreis Hoch- glanz Korpus
<h2>Keramik - Möbelwaschtische</h2>							
	Keramik Möbelwaschtisch weiß mit Überlauf kombinierbar mit WUA 3712 27	450	1250	60	W T K 7 1 2 5 1		
<h2>Waschtischunterschranke für Keramik-Waschtische</h2>							
	Waschtischunterschrank 1 Metallauszug mit Einzugsdämpfung und Siphonausschnitt 1 Metallauszug mit Einzugsdämpfung inkl. Reling 1 Raumparsiphon für Keramikwaschtische	390	600	485	W U A 3 7 6 0 2 7		
	Waschtischunterschrank 1 Metallauszug mit Einzugsdämpfung und Siphonausschnitt 1 Metallauszug mit Einzugsdämpfung inkl. Reling 1 Raumparsiphon für Keramikwaschtische	390	900	485	W U A 3 7 9 0 2 7		
	Waschtischunterschrank 1 Metallauszug mit Einzugsdämpfung und Siphonausschnitt 1 Metallauszug mit Einzugsdämpfung inkl. Reling 1 Raumparsiphon für Keramikwaschtische	390	1200	485	W U A 3 7 1 2 2 7		
<h2>Hochschränke</h2>							
	Hochschrank 1 Tür 2 Glasfachböden (o.) 1 Metallschubkasten mit Einzugsdämpfung 2 Metallauszüge mit Einzugsdämpfung	300 300	300 400	1600 1600	H N A 0 9 3 0 H N A 0 9 4 0	L/R L/R	

Programm 061 - Typenliste

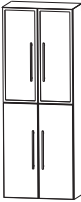
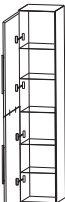

Tiefenangabe entspricht der Korpus-tiefe

	Tiefe in mm	Breite in mm	Höhe in mm	Artikelnummer	Anschlag	Aufpreis Hoch- glanz Korpus
 <p>Hochschrank 2 Türen 2 Glasfachböden (o.) 1 Metallschubkasten mit Einzugsdämpfung 2 Metallauszüge mit Einzugsdämpfung</p>	300	600	1600	H N A 0 9 6 0		
 <p>Hochschrank 1 Alu Rahmentür 2 Glasfachböden (o.) 1 Metallschubkasten mit Einzugsdämpfung 2 Metallauszüge mit Einzugsdämpfung</p>	300	300	1600	H N A 0 9 3 1 5 M	L/R	
 <p>Hochschrank 2 Alu Rahmentüren 2 Glasfachböden (o.) 1 Metallschubkasten mit Einzugsdämpfung 2 Metallauszüge mit Einzugsdämpfung</p>	300	600	1600	H N A 0 9 6 1 5 M		
 <p>Hochschrank 2 Türen 2 Glasfachböden (o.) 2 Glasfachböden (u.)</p> <p>Maßvariabel: Bitte die Korpus-tiefe angeben.</p>	300	300	1600	H N A 0 3 3 0	L/R	
	300	400	1600	H N A 0 3 4 0	L/R	
	150-300	300	1600	H V A 0 3 3 0	L/R	
	150-300	400	1600	H V A 0 3 4 0	L/R	
 <p>Hochschrank 4 Türen 2 Glasfachböden (o.) 2 Glasfachböden (u.)</p> <p>Maßvariabel: Bitte die Korpus-tiefe angeben.</p>	300	600	1600	H N A 0 3 6 0		
150-300	600	1600	H V A 0 3 6 0			

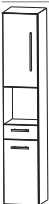

Programm 061 - Typenliste

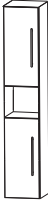
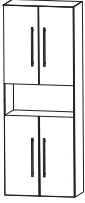
Tiefenangabe entspricht der Korpus-tiefe		Tiefe in mm	Breite in mm	Höhe in mm	Artikelnummer		Anschlag	Aufpreis Hoch- glanz Korpus
	Hochschrank 1 Alu Rahmentür 1 Tür 2 Glasfachböden (o.) 2 Glasfachböden (u.)	300	300	1600	H N A 0 3 3 1	5	L/R	
	Maßvariabel: Bitte die Korpus-tiefe angeben.	150-300	300	1600	H V A 0 3 3 1		L/R	
	Hochschrank 2 Alu Rahmentüren 2 Türen 2 Glasfachböden (o.) 2 Glasfachböden (u.)	300	600	1600	H N A 0 3 6 1	5		
	Maßvariabel: Bitte die Korpus-tiefe angeben.	150-300	600	1600	H V A 0 3 6 1			
	Hochschrank als Besenschrank 2 miteinander verlaschte Türen 5 Glasfachböden	300	300	1600	H N A 0 3 3 0 1 1		L/R	
		300	400	1600	H N A 0 3 4 0 1 1		L/R	
	Hochschrank als Besenschrank 2 miteinander verlaschte Türen links 2 miteinander verlaschte Türen rechts 5 Glasfachböden	300	600	1600	H N A 0 3 6 0 1 1			
	Hochschrank 1 Tür 1 Glasfachboden (o.) 1 offenes Fach 1 Metallschubkasten mit Einzugsdämpfung 1 Tür 1 Glasfachboden (u.)	300	300	1600	H N A 0 2 3 0 0 1		L/R	
		300	400	1600	H N A 0 2 4 0 0 1		L/R	

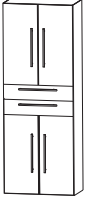
Programm 061 - Typenliste

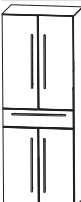

Tiefenangabe entspricht der Korpus­tiefe		Tiefe in mm	Breite in mm	Höhe in mm	Artikelnummer	Anschlag	Aufpreis Hoch- glanz Korpus
	Hochschrank 2 Türen 1 Glasfachboden (o.) 1 offenes Fach 1 Metallschubkasten mit Einzugsdämpfung 2 Türen 1 Glasfachboden (u.)	300	600	1600	HNA026001		
	Hochschrank 1 Tür 1 Glasfachboden (o.) 1 offenes Fach 1 Tür 1 Glasfachboden (u.)	300 300	300 400	1600 1600	HNA023002 HNA024002	L/R L/R	
	Hochschrank 2 Türen 1 Glasfachboden (o.) 1 offenes Fach 2 Türen 1 Glasfachboden (u.)	300	600	1600	HNA026002		
	Hochschrank 1 Tür 1 Glasfachboden (o.) 2 Metallschubkästen mit Einzugsdämpfung 1 Tür 1 Glasfachboden (u.)	300 300	300 400	1600 1600	HNA043001 HNA044001	L/R L/R	
	Hochschrank 2 Türen 1 Glasfachboden (o.) 2 Metallschubkästen mit Einzugsdämpfung 2 Türen 1 Glasfachboden (u.)	300	600	1600	HNA046001		

Programm 061 - Typenliste



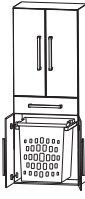

Tiefenangabe entspricht der Korpus-tiefe		Tiefe in mm	Breite in mm	Höhe in mm	Artikelnummer	Anschlag	Aufpreis Hoch- glanz Korpus
	Hochschrank 1 Tür 2 Glasfachböden (o.) 1 Metallschubkasten mit Einzugsdämpfung 1 Tür 1 Glasfachboden (u.)	300 300	300 400	1600 1600	HNA 0 5 3 0 HNA 0 5 4 0	L/R L/R	
	Hochschrank 2 Türen 2 Glasfachböden (o.) 1 Metallschubkasten mit Einzugsdämpfung 2 Türen 1 Glasfachboden (u.)	300	600	1600	HNA 0 5 6 0		
	Hochschrank 1 Alu Rahmentür 2 Glasfachböden (o.) 1 Metallschubkasten mit Einzugsdämpfung 1 Tür 1 Glasfachboden (u.)	300	300	1600	HNA 0 5 3 1	L/R	
	Hochschrank 2 Alu Rahmentüren 2 Glasfachböden (o.) 1 Metallschubkasten mit Einzugsdämpfung 2 Türen 1 Glasfachboden (u.)	300	600	1600	HNA 0 5 6 1		
	Hochschrank mit Wäschekippe 1 Tür 2 Glasfachböden 1 Metallschubkasten mit Einzugsdämpfung 1 Wäschekippe mit Drahtkorb Volumen Wäschekippe: 25 Liter	300	300	1600	HNA 0 5 3 0	W L/R	
	Volumen Wäschekippe: 35 Liter	300	400	1600	HNA 0 5 4 0	W L/R	

Programm 061 - Typenliste



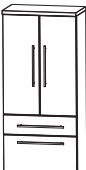

Tiefenangabe entspricht der Korpus-tiefe

	Tiefe in mm	Breite in mm	Höhe in mm	Artikelnummer	Anschlag	Aufpreis Hoch- glanz Korpus
 <p>Hochschrank mit Wäschekippe 2 Türen 2 Glasfachböden 1 Metallschubkasten mit Einzugsdämpfung 1 Wäschekippe mit Drahtkorb Volumen Wäschekippe: 55 Liter</p>	300	600	1600	H N A 0 5 6 0 W		
 <p>Hochschrank mit Wäschekippe 1 Alu Rahmentür 2 Glasfachböden 1 Metallschubkasten mit Einzugsdämpfung 1 Wäschekippe mit Drahtkorb Volumen Wäschekippe: 25 Liter</p>	300	300	1600	H N A 0 5 3 1 W	L/R	
 <p>Hochschrank mit Wäschekippe 2 Alu Rahmentüren 2 Glasfachböden 1 Metallschubkasten mit Einzugsdämpfung 1 Wäschekippe mit Drahtkorb Volumen Wäschekippe: 55 Liter</p>	300	600	1600	H N A 0 5 6 1 W		
 <p>Hochschrank mit Wäscheauszug 2 Türen 2 Glasfachböden (o.) 1 Metallschubkasten mit Einzugsdämpfung 2 Türen 1 Wäscheauszug mit Kunststoffkorb Volumen Wäscheauszug: 40 Liter</p>	300	600	1600	H N A 0 5 6 0 1 W		



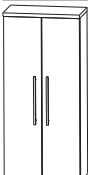

Programm 061 - Typenliste

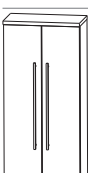
Tiefenangabe entspricht der Korpusstärke		Tiefe in mm	Breite in mm	Höhe in mm	Artikelnummer			Anschlag	Aufpreis Hoch- glanz Korpus
Hochschrank-Regale									
	Hochschrank-Regal mit offener Ablage in Korpusdekor	150	300	1600	R G	1 0 3 0 0 1			
	Hochschrank-Regal mit Spiegelfläche 4 Ablagefächer in Korpusdekor	150	300	1600	R G	1 0 3 0 0 2			
	Hochschrank-Regal 4 Funktionshaken 4 Ablagefächer in Korpusdekor	150	300	1600	R G	1 0 3 0 0 3			
Mittelschränke									
	Mittelschrank 1 Tür	300	300	1308	M N A	8 8 3 A 7 M	L/R		
	2 Glasfachböden (o.) 1 Metallauszug mit Einzugsdämpfung 1 Metallschubkasten mit Einzugsdämpfung 1 Abdeckplatte 330 mm tief	300	400	1308	M N A	8 8 4 A 7 M	L/R		
	Mittelschrank 2 Türen 2 Glasfachböden (o.) 1 Metallauszug mit Einzugsdämpfung 1 Metallschubkasten mit Einzugsdämpfung 1 Abdeckplatte 330 mm tief	300	600	1308	M N A	8 8 6 A 7 M			



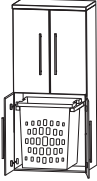

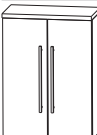

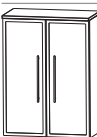
Programm 061 - Typenliste

Tiefenangabe entspricht der Korpus-tiefe		Tiefe in mm	Breite in mm	Höhe in mm	Artikelnummer	Anschlag	Aufpreis Hochglanz Korpus
	Mittelschrank 1 Alu Rahmentür 2 Glasfachböden (o.) 1 Metallauszug mit Einzugsdämpfung 1 Metallschubkasten mit Einzugsdämpfung 1 Abdeckplatte 330 mm tief	300	300	1308	M N A 8 8 3 B 7 M	L/R	
	Mittelschrank 2 Alu Rahmentüren 2 Glasfachböden (o.) 1 Metallauszug mit Einzugsdämpfung 1 Metallschubkasten mit Einzugsdämpfung 1 Abdeckplatte 330 mm tief	300	600	1308	M N A 8 8 6 B 7 M		
	Mittelschrank 1 Tür 4 Glasfachböden 1 Abdeckplatte 330 mm tief Maßvariabel: Bitte die Korpus-tiefe angeben. Ablageplatte wird der Schranktiefe angepasst.	300	300	1308	M N A 8 1 3 A	7 L/R	
		300	400	1308	M N A 8 1 4 A	7 L/R	
		150-300	300	1308	M V A 8 1 3 0	L/R	
		150-300	400	1308	M V A 8 1 4 0	L/R	
	Mittelschrank 2 Türen 4 Glasfachböden 1 Abdeckplatte 330 mm tief Maßvariabel: Bitte die Korpus-tiefe angeben. Ablageplatte wird der Schranktiefe angepasst.	300	600	1308	M N A 8 1 6 A	7	
		150-300	600	1308	M V A 8 1 6 0		
	Mittelschrank mit Innenschubkästen 1 Tür 2 Metall-Innenschubkästen mit Einzugsdämpfung 1 Glasfachboden 1 Abdeckplatte 330 mm tief	300	300	1308	M N A 8 4 3 A	7 L/R	
		300	400	1308	M N A 8 4 4 A	7 L/R	
	Mittelschrank mit Innenschubkästen 2 Türen 2 Metall-Innenschubkästen mit Einzugsdämpfung 1 Glasfachboden 1 Abdeckplatte 330 mm tief	300	600	1308	M N A 8 4 6 A	7	

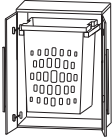
Programm 061 - Typenliste





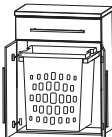

Tiefenangabe entspricht der Korpus-tiefe		Tiefe in mm	Breite in mm	Höhe in mm	Artikelnummer	Anschlag	Aufpreis Hochglanz Korpus
Mittelschränke							
	Mittelschrank mit Wäscheauszug 2 Türen 1 Glasfachboden (o.) 2 Türen 1 Wäscheauszug mit Kunststoffkorb Volumen Wäscheauszug: 40 Liter 1 Abdeckplatte 330 mm tief	300	600	1308	M N A 8 3 6 A 1 W		
Highboards							
	Highboard 1 Tür	300	300	828	H B A 5 1 3 A	7 L/R	
	2 Glasfachböden 1 Abdeckplatte 330 mm tief	300	400	828	H B A 5 1 4 A	7 L/R	
	Maßvariabel: Bitte die Korpus-tiefe angeben.	150-300	300	828	H B V A 5 1 3	L/R	
	Ablageplatte wird der Schranktiefe angepasst.	150-300	400	828	H B V A 5 1 4	L/R	
	Highboard 2 Türen	300	600	828	H B A 5 1 6 A	7	
	2 Glasfachböden 1 Abdeckplatte 330 mm tief	150-300	600	828	H B V A 5 1 6		
	Highboard 1 Alu Rahmentür	300	300	828	H B A 5 1 3 B	7 L/R	
	2 Glasfachböden 1 Abdeckplatte 330 mm tief	150-300	300	828	H B V A 5 1 3	1 L/R	
	Highboard 2 Alu Rahmentüren	300	600	828	H B A 5 1 6 B	7	
	2 Glasfachböden 1 Abdeckplatte 330 mm tief	150-300	600	828	H B V A 5 1 6	1	

Programm 061 - Typenliste

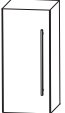
Tiefenangabe entspricht der Korpus-tiefe		Tiefe in mm	Breite in mm	Höhe in mm	Artikelnummer	Anschlag	Aufpreis Hoch- glanz Korpus
	Highboard mit Wäscheauszug 2 Türen 1 Wäscheauszug mit Kunststoffkorb 1 Abdeckplatte 330 mm tief Volumen Wäscheauszug: 40 Liter	300	600	828	H B A 5 1 6 A 1 W		
	Highboard 1 Metallschubkasten mit Einzugsdämpfung 2 Metallauszüge mit Einzugsdämpfung 1 Abdeckplatte 330 mm tief	300 300	300 400	828 828	H B A 5 6 3 A 7 M H B A 5 6 4 A 7 M		
	Highboard 1 Metallschubkasten mit Einzugsdämpfung 2 Metallauszüge mit Einzugsdämpfung 1 Abdeckplatte 330 mm tief	300	600	828	H B A 5 6 6 A 7 M		
	Highboard 1 Metallschubkasten mit Einzugsdämpfung 1 Tür 1 Glasfachboden 1 Abdeckplatte 330 mm tief	300 300	300 400	828 828	H B A 5 5 3 A 7 M H B A 5 5 4 A 7 M	L/R L/R	
	Highboard 1 Metallschubkasten mit Einzugsdämpfung 2 Türen 1 Glasfachboden 1 Abdeckplatte 330 mm tief	300	600	828	H B A 5 5 6 A 7 M		
	Highboard mit Wäschekippe 1 Metallschubkasten mit Einzugsdämpfung 1 Wäschekippe mit Drahtkorb 1 Abdeckplatte 330 mm tief Volumen Wäschekippe: 25 Liter Volumen Wäschekippe: 35 Liter	300 300	300 400	828 828	H B A 5 5 3 A 7 W H B A 5 5 4 A 7 W		
	Highboard mit Wäschekippe 1 Metallschubkasten mit Einzugsdämpfung 1 Wäschekippe mit Drahtkorb 1 Abdeckplatte 330 mm tief Volumen Wäschekippe: 55 Liter	300	600	828	H B A 5 5 6 A 7 W		
	Highboard mit Wäscheauszug 1 Metallschubkasten mit Einzugsdämpfung 2 Türen 1 Wäscheauszug mit Kunststoffkorb 1 Abdeckplatte 325 mm tief Volumen Wäscheauszug: 40 Liter	300	600	828	H B A 5 5 6 A 1 W		

Programm 061 - Typenliste

Tiefenangabe entspricht der Korpusstärke

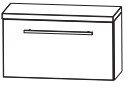
		Tiefe in mm	Breite in mm	Höhe in mm	Artikelnummer	Anschlag	Aufpreis Hoch- glanz Korpus
	Oberschrank 1 Tür 1 Glasfachboden	150	300	640	OGA 4 1 3 0	L/R	
		150	400	640	OGA 4 1 4 0	L/R	
	Maßvariabel: Bitte die Korpusstärke angeben.	150-300	300	640	OVA 4 1 3 0	L/R	
		150-300	400	640	OVA 4 1 4 0	L/R	
	Oberschrank 2 Türen 1 Glasfachboden	150	600	640	OGA 4 1 6 0		
		150-300	600	640	OVA 4 1 6 0		
	Oberschrank 1 Klapptür	230	600	320	OMA 2 1 6 0	K	
Unterschranke							
	Unterschrank 1 Metallschubkasten mit Einzugsdämpfung 1 Tür 1 Abdeckplatte 330 mm tief	300	300	508	UNA 3 2 3 A 7 M	L/R	
		300	400	508	UNA 3 2 4 A 7 M	L/R	
	Unterschrank 1 Metallschubkasten mit Einzugsdämpfung 2 Türen 1 Abdeckplatte 330 mm tief	300	600	508	UNA 3 2 6 A 7 M		
	Unterschrank 1 Metallschubkasten mit Einzugsdämpfung 1 Metallauszug mit Einzugsdämpfung 1 Abdeckplatte 330 mm tief	300	300	508	UNA 3 4 3 A 7 M		
		300	400	508	UNA 3 4 4 A 7 M		
	Unterschrank 1 Metallschubkasten mit Einzugsdämpfung 1 Metallauszug mit Einzugsdämpfung 1 Abdeckplatte 330 mm tief	300	600	508	UNA 3 4 6 A 7 M		
	Unterschrank 1 Klapptür 1 Abdeckplatte 260 mm tief	230	600	348	UMA 2 1 6 A 7 K		







Programm 061 - Typenliste

	Tiefe in mm	Breite in mm	Höhe in mm	Artikelnummer	Anschlag	Aufpreis Hoch- glanz Korpus
Tiefenangabe entspricht der Korpus-tiefe						
Regale						
	150	300	160	R G L 1 1 3 0 0 1		
Funktionsregal Ecken auf Gehrung geschnitten senkrechte oder waagerechte Montage möglich Bitte Farbvariante angeben: Nr. 501 weiß matt lackiert Nr. 547 schwarz matt lackiert						
	150	600	160	R G L 1 1 6 0 0 2		
Funktionsregal Ecken auf Gehrung geschnitten senkrechte oder waagerechte Montage möglich Bitte Farbvariante angeben: Nr. 501 weiß matt lackiert Nr. 547 schwarz matt lackiert						
	150	900	160	R G L 1 1 9 0 0 3		
Funktionsregal Ecken auf Gehrung geschnitten senkrechte oder waagerechte Montage möglich Bitte Farbvariante angeben: Nr. 501 weiß matt lackiert Nr. 547 schwarz matt lackiert						
Wäscherolli						
	470	470	756	W R S 4 0 4 7		
Wäscherolli 1 Klappdeckel, inkl. Dämpfung 1 herausnehmbarer Wäschesack, waschbar 4 Rollen (2 feststellbar) Farbvariante entspricht der Korpusfarbe						
Sitzbänke						
	450	600	458	S E T B A N K 6		
Sitzbank 1 Ablagefach 1 Sitzkissen aus Kunstleder in creme-weiß Farbvariante entspricht der Korpusfarbe						
	450	900	458	S E T B A N K 9		
Sitzbank 2 Ablagefächer 1 Sitzkissen aus Kunstleder in creme-weiß Farbvariante entspricht der Korpusfarbe						

Programm 061 - Typenliste

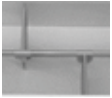
Tiefenangabe entspricht der Korpus­tiefe		Tiefe in mm	Breite in mm	Höhe in mm	Artikelnummer			Anschlag	Aufpreis Hoch- glanz Korpus
Steckboarde									
	Steckboard 300 mm, rundum mit ABS-Dickkante	150	300	28	S B G	6 0 3 0			
	Steckboard 400 mm, rundum mit ABS-Dickkante	150	400	28	S B G	6 0 4 0			
	Steckboard 600 mm, rundum mit ABS-Dickkante	150	600	28	S B G	6 0 6 0			
	Steckboard 900 mm, rundum mit ABS-Dickkante	150	900	28	S B G	6 0 9 0			
	Steckboard 1200 mm, rundum mit ABS-Dickkante	150	1200	28	S B G	6 0 1 2			
Zubehör									
	Handtuchhalter einarmig ausziehbar chrom zur Montage an der Wand	330-567	44	44	P Z	1 1 3 7	1		
	Handtuchhalter zweiarmig ausziehbar chrom zur Montage an der Wand	322-562	87	47	P Z	1 1 3 7	2		
	Handtuchhalter chrom zur Montage am Korpus	384	57		P Z	1 1 2 0	1		
	Handtuchhalter chrom nach vorne geöffnet zur Montage am Korpus	390	60		P Z	1 1 2 4	1		
	Handtuchhalter chrom einarmig nach vorne geöffnet zur Montage am Korpus	390	55	30	P Z	1 1 2 8	1 1		



Programm 061 - Typenliste

Tiefenangabe entspricht der Korpus-tiefe		Tiefe in mm	Breite in mm	Höhe in mm	Artikelnummer	Anschlag	Aufpreis Hoch- glanz Korpus
Zubehör							
	Handtuchhalter chrom zweiarmig nach vorne geöffnet zur Montage am Korpus	390	110	30	P Z 1 1 2 8	1	
	Touch LED-Dimmer für die LED-Spiegelschränke und Aufsatzleuchten				P Z 1 0 5 7		
	Kosmetikspiegel 2-fache Vergrößerung Saugnapf und Schraubenbefestigung Metallhalter verchromt		150	150	P Z 1 2 3 3		
	Auszugseinteilung inkl. Befestigungsstange 2 Einteilungselemente - 300 mm Schrankbreite 3 Einteilungselemente - 400 mm Schrankbreite 4 Einteilungselemente - 600 mm Schrankbreite 4 Einteilungselemente - 900 mm Schrankbreite 6 Einteilungselemente - 1200 mm Schrankbreite				P Z 1 2 2 4 3 0 P Z 1 2 2 4 4 0 P Z 1 2 2 4 6 1 P Z 1 2 2 4 9 0 P Z 1 2 2 4 1 2		
	Stauraumbox ohne Befestigungsstange	150	246	150	P Z 1 2 3 6 E 1		
	Stauraumboxen inkl. Befestigungsstange 2 Boxen für 600 mm Schrankbreite 2 Boxen für 900 mm Schrankbreite 2 Boxen für 1200 mm Schrankbreite				P Z 1 2 3 6 6 0 P Z 1 2 3 6 9 0 P Z 1 2 3 6 1 2		
	Schubkastenset für Metallschubkästen für 30 cm breite Schränke für 40 cm breite Schränke Bestehend aus: - 1 alufarbiger Kunststoffeinsatz - 2 alufarbige Fachteiler, verstellbar				P Z 1 2 2 5 3 0 P Z 1 2 2 5 4 0		

Programm 061 - Planungsbeispiele

FLS-6160-1			600 mm breit	
1	Spiegelschrank Serie A			S 2 A 4 3 6 0 7 8
1	STONEPLUS Waschtisch, 600 mm			WM S 4 0 6 0 6 1
1	Waschtischunterschrank			WU A 3 7 6 0 2 8
		Summe		
		Aufpreis Hochglanz Korpus		
FLK-0160-1			650 mm breit	
1	Spiegelschrank Serie A			S 2 A 4 3 6 0 7 8
1	Keramik Waschtisch, weiß, 650 mm			WT K 7 0 6 5 1
1	Waschtischunterschrank			WU A 3 7 6 0 2 7
		Summe		
		Aufpreis Hochglanz Korpus		
FLS-6190-1			900 mm breit	
1	Spiegelschrank Serie A			S 2 A 4 3 9 0 7 8
1	STONEPLUS Waschtisch, 900 mm			WM S 4 0 9 0 6 1
1	Waschtischunterschrank			WU A 3 7 9 0 2 8
		Summe		
		Aufpreis Hochglanz Korpus		
FLK-0190-1			950 mm breit	
1	Spiegelschrank Serie A			S 2 A 4 3 9 0 7 8
1	Keramik Waschtisch, weiß, 950 mm			WT K 7 0 9 5 1
1	Waschtischunterschrank			WU A 3 7 9 0 2 7
		Summe		
		Aufpreis Hochglanz Korpus		

Programm 061 - Planungsbeispiele

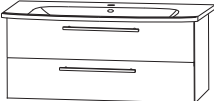
FLS-6112-1			
1	Spiegelschrank Serie A	S 2 A 4 3 1 2 7 8	
1	STONEPLUS Waschtisch, 1200 mm	WM S 4 1 2 0 6 1	
1	Waschtischunterschrank	W U A 3 7 1 2 2 8	
		Summe	
		Aufpreis Hochglanz Korpus	
FLK-0112-1			
1	Spiegelschrank Serie A	S 2 A 4 3 1 2 7 8	
1	Keramik Waschtisch, weiß, 1250 mm	W T K 7 1 2 5 1	
1	Waschtischunterschrank	W U A 3 7 1 2 2 7	
		Summe	
		Aufpreis Hochglanz Korpus	

Programm 061 - Maßskizzen

WMS 4060 61

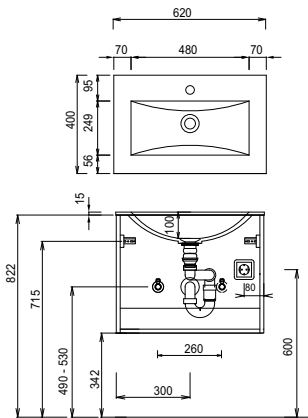

WMS 4090 61

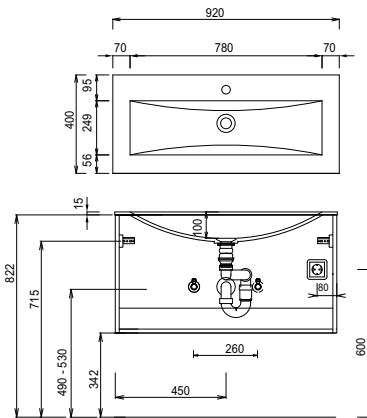

WMS 4120 61

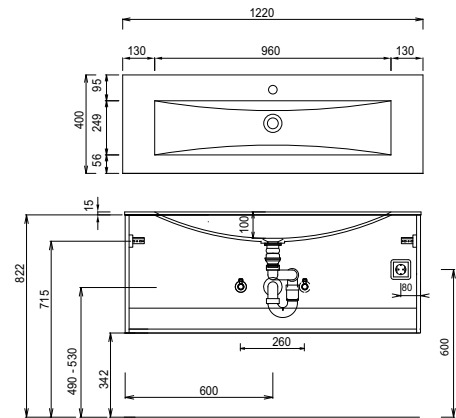

WTK 7065 1

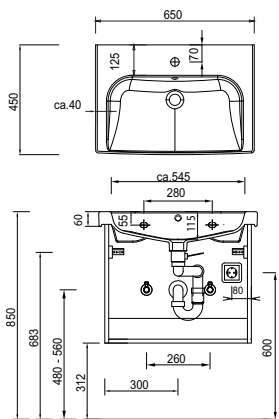

WTK 7095 1

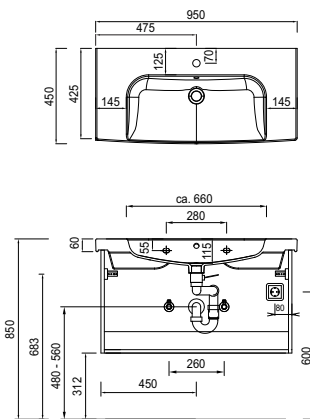

WTK 7125 1

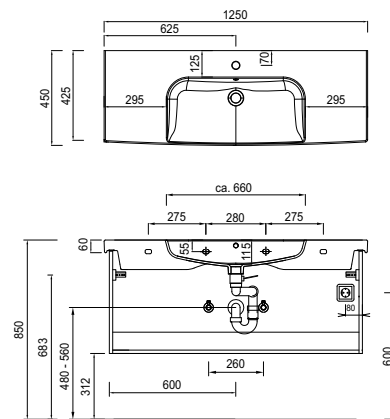

Elektroanschlüsse für Spiegelschränke

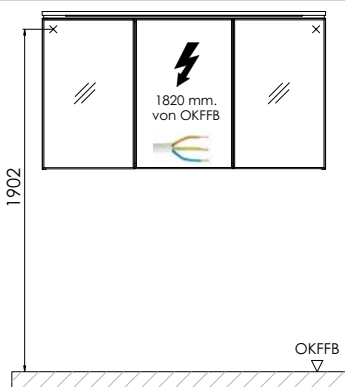

OKFFB=Oberkante Fertigfußboden

Waschtische ohne Befestigungskonsolen werden mit Silikon an der Wand und auf den Möbelseiten befestigt!
Bei Waschtisanlagen mit Befestigungsschrauben müssen die Maße zum Bohren vor Ort, nach dem Auflegen des Waschtisches auf den Unterschrank, angezeichnet werden.

STONEPLUS:

Die Temperatur des Gebrauchswassers darf 55° C nicht überschreiten. Haarfärbemittel müssen bei Kontakt mit der Oberfläche innerhalb weniger Sekunden entfernt werden, um Fleckenbildung zu vermeiden.

Toleranzen:

Die Maßtoleranzen (+/- 5mm) und Ebenheitstoleranzen (DIN 18202) unterliegen den üblichen materialspezifischen Toleranzen für Baustoffe, anlehndend an die DIN 18202.