

GALAXY

Programm 062

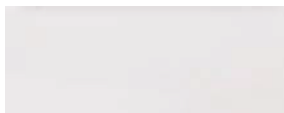

Frontdekore



Nr. 722 Polarweiß hgl.

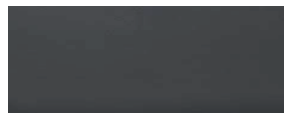

Nr. 686 Anthrazit hgl.



Nr. 792 Ulme Nachbildung



Nr. 755 Hacienda Schwarz



Nr. 769 Hacienda Grau



Nr. 784 Eiche hell
Nachbildung



Nr. 786 Eiche Trüffel



Nr. 791 Quarzgrau matt



Nr. 794 Eiche Sand



Nr. 680 Charleston Eiche

Korpusdekore

* Hochglanz Korpus gegen Aufpreis

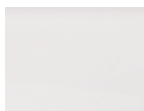

Nr. 190
Perlstruktur
Weiß matt



*Nr. 121
Anthrazit hgl.

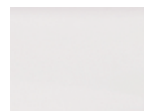

*Nr. 161
Weiß hgl.



Nr. 192
Ulme Nachbildung



Nr. 155
Hacienda Schwarz



Nr. 169
Hacienda Grau



Nr. 184
Eiche hell
Nachbildung



Nr. 186
Eiche Trüffel



Nr. 191
Quarzgrau matt



Nr. 194
Eiche Sand



Nr. 180
Charleston Eiche

Waschtischfarbe

Keramik-
Möbelwaschtische



Nr. 1
Weiß

Griffvariante



Nr. 324
Griffleiste chrom

Technik

Türen mit integriertem
Dämpfungssystem





Auszüge und Schubkästen

Nr. 559
Premium-Technik mit Dämpfung



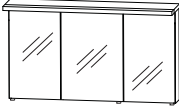



Programm 062 - Typenliste

Ident Nummern - keine Preise

Tiefenangabe entspricht der Korpus-tiefe	Tiefe in mm	Breite in mm	Höhe in mm	Artikelnummer	Anschlag	Aufpreis Hochglanz Korpus
<h2>Spiegelschrank</h2>						
 <p>inkl. Griffblöcke</p> <p>Spiegelschrank 3 Spiegeltüren auf Trägerplatte 2 Mittelwände 3 Glasfachböden 1 Schalter-Steckdosen-Element 1 Gesimsboden mit LED-Beleuchtung 11,3 Watt / Converter 30 Watt Energieeffizienzklasse: A Türbreiten: 388 mm / 412 mm / 388 mm</p>	150	1200	656	S 2 A 4 3 2 D 2 0		
<h2>Keramik - Möbelwaschtisch</h2>						
 <p>mit Überlauf weiß</p> <p>Keramik Möbelwaschtisch</p> <p>kombinierbar mit WUA 3212 20, WUA 3212 21</p>	500	1220	15	W T M 4 4 1 2 1		
<h2>Waschtischunterschränke</h2>						
 <p>Waschtischunterschrank 4 Türen 2 Mittelwände 1 Glasfachboden links und rechts 1 Raumparsiphon Türen links/links/rechts/rechts angeschlagen</p>	470	1200	480	W U A 3 2 1 2 2 1		
 <p>Waschtischunterschrank 1 Auszug mit Einzugsdämpfung und Siphonausschnitt 1 Auszug mit Einzugsdämpfung 2 Türen je 1 Glasfachboden 1 Raumparsiphon</p>	470	1200	480	W U A 3 2 1 2 2 0		

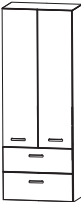





Programm 062 - Typenliste

Ident Nummern - keine Preise

Tiefenangabe entspricht der Korpus-tiefe		Tiefe in mm	Breite in mm	Höhe in mm	Artikelnummer	Anschlag	Aufpreis Hochglanz Korpus
Hochschränke							
	Hochschrank 1 Tür 4 Glasfachböden 2 Auszüge mit Einzugsdämpfung	300	300	1600	HNA 0 8 3 0	4 L/R	
		300	400	1600	HNA 0 8 4 0	4 L/R	
	Hochschrank 2 Türen 4 Glasfachböden 2 Auszüge mit Einzugsdämpfung	300	600	1600	HNA 0 8 6 0	4	
Mittelschränke							
	Mittelschrank 1 Tür 1 Glasfachboden 2 Auszüge mit Einzugsdämpfung 1 Abdeckplatte 325 mm tief	300	300	1136	MNA 7 7 3 A 0 1	L/R	
		300	400	1136	MNA 7 7 4 A 0 1	L/R	
	Mittelschrank 2 Türen 1 Glasfachboden 2 Auszüge mit Einzugsdämpfung 1 Abdeckplatte 325 mm tief	300	600	1136	MNA 7 7 6 A 0 1		
	Mittelschrank 1 Tür 3 Glasfachböden 1 Abdeckplatte 325 mm tief	300	300	1136	MNA 7 1 3 A 0 1	L/R	
		300	400	1136	MNA 7 1 4 A 0 1	L/R	



Programm 062 - Typenliste

Ident Nummern - keine Preise

Tiefenangabe entspricht der Korpus-tiefe		Tiefe in mm	Breite in mm	Höhe in mm	Artikelnummer	Anschlag	Aufpreis Hochglanz Korpus
Mittelschränke							
	Mittelschrank 2 Türen 2 Glasfachböden 1 Abdeckplatte 325 mm tief	300	600	1136	M N A 7 1 6 A 0 1		
Highboards							
	Highboard 1 Tür 1 Glasfachboden 1 Abdeckplatte 325 mm tief	300	300	656	H B A 4 1 3 A 0 1	L/R	
		300	400	656	H B A 4 1 4 A 0 1	L/R	
	Highboard 2 Türen 1 Glasfachboden 1 Abdeckplatte 325 mm tief	300	600	656	H B A 4 1 6 A 0 1		
	Highboard mit Wäschekippe 1 Wäschekippe 1 Abdeckplatte 325 mm tief Volumen Wäschekippe: 25 Liter Volumen Wäschekippe: 35 Liter	300	300	656	H B A 4 1 3 W 0 1		
		300	400	656	H B A 4 1 4 W 0 1		
	Highboard mit Wäschekippe 1 Wäschekippe 1 Abdeckplatte 325 mm tief Volumen Wäschekippe: 55 Liter	300	600	656	H B A 4 1 6 W 0 1		
	Highboard 1 Schubkasten mit Einzugsdämpfung 1 Tür 1 Glasfachboden 1 Abdeckplatte 325 mm tief	300	300	816	H B A 5 5 3 A 0 1	L/R	
		300	400	816	H B A 5 5 4 A 0 1	L/R	

Programm 062 - Typenliste

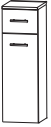
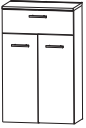
Ident Nummern - keine Preise

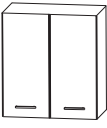
Tiefenangabe entspricht der Korpus-tiefe		Tiefe in mm	Breite in mm	Höhe in mm	Artikelnummer	Anschlag	Aufpreis Hochglanz Korpus
Highboards							
	Highboard 1 Schubkasten mit Einzugsdämpfung 2 Türen 1 Glasfachboden 1 Abdeckplatte 325 mm tief	300	600	816	H B A 5 5 6 A 0 1		
	Highboard mit Wäschekippe 1 Schubkasten mit Einzugsdämpfung 1 Wäschekippe 1 Abdeckplatte 325 mm tief Volumen Wäschekippe: 25 Liter Volumen Wäschekippe: 35 Liter	300 300	300 400	816 816	H B A 5 5 3 W 0 1 H B A 5 5 4 W 0 1		
	Highboard mit Wäschekippe 1 Schubkasten mit Einzugsdämpfung 1 Wäschekippe 1 Abdeckplatte 325 mm tief Volumen Wäschekippe: 55 Liter	300	600	816	H B A 5 5 6 W 0 1		
Oberschränke							
	Oberschrank 1 Tür 1 Glasfachboden	150 150	300 400	640 640	O G A 4 1 3 0 O G A 4 1 4 0	L/R L/R	
	Oberschrank 2 Türen 1 Glasfachboden	150	600	640	O G A 4 1 6 0		





Programm 062 - Typenliste

Ident Nummern - keine Preise

Tiefenangabe entspricht der Korpus-tiefe		Tiefe in mm	Breite in mm	Höhe in mm	Artikelnummer	Anschlag	Aufpreis Hochglanz Korpus
Unterschränke							
	Unterschrank 2 Auszüge mit Einzugsdämpfung 1 Abdeckplatte 325 mm tief	300	300	496	U N A 3 6 3 A 0 1		
		300	400	496	U N A 3 6 4 A 0 1		
	Unterschrank 2 Auszüge mit Einzugsdämpfung 1 Abdeckplatte 325 mm tief	300	600	496	U N A 3 6 6 A 0 1		
Steckboarde							
	Steckboard 300 mm, rundum mit ABS-Dickkante	150	300	28	S B G 6 0 3 0		
	Steckboard 400 mm, rundum mit ABS-Dickkante	150	400	28	S B G 6 0 4 0		
	Steckboard 600 mm, rundum mit ABS-Dickkante	150	600	28	S B G 6 0 6 0		
	Steckboard 1200 mm, rundum mit ABS-Dickkante	150	1200	28	S B G 6 0 1 2		
Farbvariante entspricht dem Korpusdekor							
Zubehör							
	Handtuchhalter einarmig ausziehbar chrom zur Montage an der Wand	330-567	44	44	P Z 1 1 3 7 1		
	Handtuchhalter zweiarmig ausziehbar chrom zur Montage an der Wand	322-562	87	47	P Z 1 1 3 7 2		
	Handtuchhalter chrom glänzend nach vorne geöffnet zur Montage am Korpus Korpustiefe beachten!	380			P Z 1 1 2 7 4 5		

Programm 062 - Typenliste

Ident Nummern - keine Preise

Tiefenangabe entspricht der Korpustiefe	Tiefe in mm	Breite in mm	Höhe in mm	Artikelnummer			Anschlag	Aufpreis Hochglanz Korpus
Zubehör  LED-Waschplatzbeleuchtung 5,3 Watt Energieeffizienzklasse: A 1 Schalterelement zur Montage hinter dem Spiegelschrank S2A 432D 20 keine LED-Emotionbeleuchtung möglich		1160		P Z	1 0 6 3 1 2			
 Touch LED-Dimmer für die LED-Spiegelschränke und Aufsatzleuchten				P Z	1 0 5 7			
 Kosmetikspiegel 2-fache Vergrößerung Saugnapf und Schraubenbefestigung Metallhalter verchromt		150	150	P Z	1 2 3 3			
 Griffblock für Spiegelschranktür chrom zum Anschrauben an Trägerplatten Bitte pro Tür einen Spiegelgriff mitbestellen!				P Z	1 1 2 6			

Programm 062 - Blockbezeichnungen

PJB-GALA-1

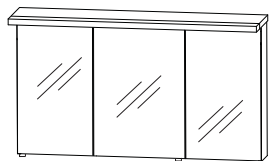

PJB-GALA-2

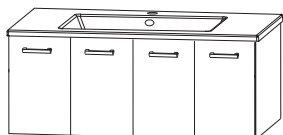
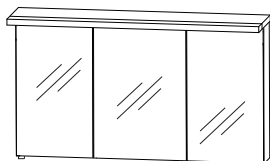

mit WUA 3212 21

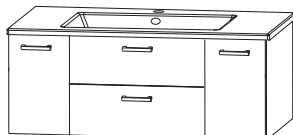

mit WUA 3212 20

Programm 062 - Maßskizzen

WTM 4412 1

Elektroanschlüsse für Spiegelschränke

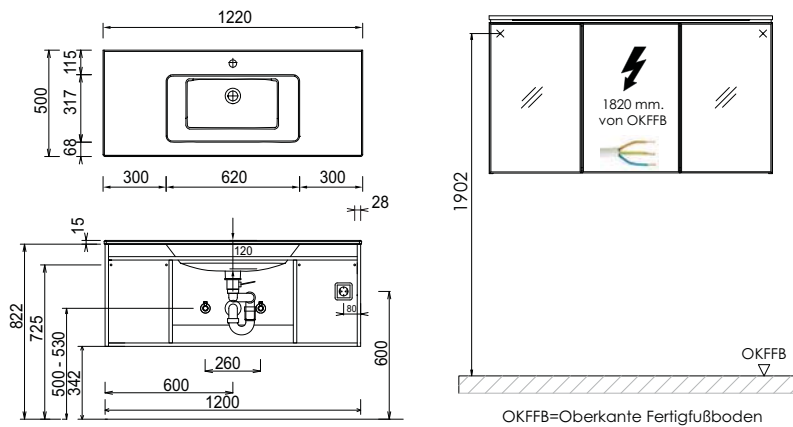

Waschtische ohne Befestigungskonsolen werden mit Silikon an der Wand und auf den Möbelseiten befestigt!

Toleranzen:

Die Maßtoleranzen (+/- 5mm) und Ebenheitstoleranzen (DIN 18202) unterliegen den üblichen materialspezifischen Toleranzen für Baustoffe, anlehnend an die DIN 18202.