



### Frontdekore



Nr. 794 Eiche Sand



Nr. 894 Glas Optiwhite matt  
Außenkanten in Eiche Sand



Nr. 895 Glas Grau matt  
Außenkanten in Eiche Sand

### Korpusdekore



Trägermaterial in  
Nr. 194  
Eiche Sand

Sichtseitendekor  
Nr. 307 Glas  
Optiwhite matt



Trägermaterial in  
Nr. 194  
Eiche Sand

Sichtseitendekor  
Nr. 310 Glas  
Grau matt

### Griff- und Technikvarianten



grifflos

Nr. 558  
Premium - Push to open Silent  
Nr. 005  
Push to open



Nr. 329  
Griffleiste chrom  
Nr. 554  
Premium Auszug mit Dämpfung  
Nr. 003  
Türen mit integriertem  
Dämpfungssystem

Grifflänge: 294 mm / 494 mm

### Waschtischfarben

STONEPLUS -  
Möbelwaschtisch



Nr. 61  
Weiß **STONEPLUS®**

kratzunempfindlich  
und pflegeleicht

Glas-  
Möbelwaschtische



Nr. 82  
Optiwhite



Nr. 92  
Optiwhite matt

Alle Angaben unverbindlich und freibleibend. Fehler, Irrtümer und Änderungen vorbehalten.

Bitte beachten Sie die Gewährleistungs-, Montage- und Pflegehinweise, sowie die Gütevereinbarungen zu Anfang des Verkaufshandbuchs.

# Programm 056 - Typenliste

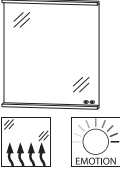
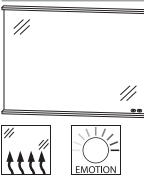
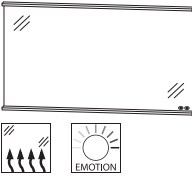
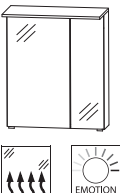





Tiefenangabe entspricht der Korpusstärke		Tiefe in mm	Breite in mm	Höhe in mm	Artikelnummer	Anschlag
<b>Flächenspiegel</b>						
	<b>Flächenspiegel, 600 mm</b> LED-Beleuchtung (18,6 Watt) oben und unten mit Spiegelheizung 15 Watt inkl. Converter 60 Watt / 24 Volt Energieeffizienzklasse: A 1 Sensor für Emotion-Beleuchtung 1 Sensor für Spiegelheizung	33	600	672	<b>F S A 4 3 6 0 8 9</b>	
	<b>Flächenspiegel, 900 mm</b> LED-Beleuchtung (27,9 Watt) oben und unten mit Spiegelheizung 15 Watt inkl. Converter 60 Watt / 24 Volt Energieeffizienzklasse: A 1 Sensor für Emotion-Beleuchtung 1 Sensor für Spiegelheizung	33	900	672	<b>F S A 4 3 9 0 8 9</b>	
	<b>Flächenspiegel, 1200 mm</b> LED-Beleuchtung (37,2 Watt) oben und unten mit Spiegelheizung 15 Watt inkl. Converter 60 Watt / 24 Volt Energieeffizienzklasse: A 1 Sensor für Emotion-Beleuchtung 1 Sensor für Spiegelheizung	33	1200	672	<b>F S A 4 3 1 2 8 9</b>	
<b>Spiegelschränke</b>						
	<b>Spiegelschrank, 600 mm</b> 2 Spiegeltüren auf Trägerplatte 1 Mittelwand 4 Glasfachböden 1 LED-Flächenleuchte (8,5 Watt) 1 LED-Converter 15 Watt / 12 Volt große Tür mit Spiegelheizung 15 Watt inkl. Converter 15 Watt / 24 Volt Energieeffizienzklasse: A Sensor für Emotion-Beleuchtung 1 Schalter-Steckdosenelement Türbreiten: 396 mm / 196 mm	150	600	650	<b>S 2 A 4 3 6 L 8 9</b>	
	<b>Spiegelschrank, 600 mm</b> Beschreibung wie oben, jedoch ohne Spiegelheizung und Converter 24 Volt  Optionales Zubehör: LED-Waschplatzbeleuchtung	150	600	650	<b>S 2 A 4 3 6 L 9 1</b>  P Z 1 0 6 3 6 0	

Bitte beachten Sie die Produktdetails zum Zubehör im separaten Register!

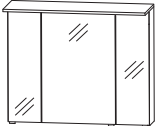
# Programm 056 - Typenliste

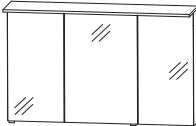



Tiefenangabe entspricht der Korpus-tiefe

## Spiegelschränke

	Tiefe in mm	Breite in mm	Höhe in mm	Artikelnummer	Anschlag
 <p><b>Spiegelschrank, 900 mm</b>                      3 Spiegeltüren auf Trägerplatte                      6 Glasfachböden                      2 Mittelwände                      1 LED-Flächenleuchte (13,2 Watt)                      1 LED-Converter                      30 Watt / 12 Volt                      Energieeffizienzklasse: A                      mittlere Tür mit Spiegelheizung 15 Watt                      inkl. Converter 15 Watt / 24 Volt                      Sensor für Emotion-Beleuchtung                      1 Schalter-Steckdosenelement                      Türbreiten: 238 mm / 412 mm / 238 mm</p>  	150	900	650	<b>S 2 A 4 3 9 A 8 9</b>	
	150	900	650	<b>S 2 A 4 3 9 A 9 1</b>	
<p>Optionales Zubehör: LED-Waschplatzbeleuchtung</p> <p>P Z 1 0 6 3 90</p>					
 <p><b>Spiegelschrank, 1200 mm</b>                      3 Spiegeltüren auf Trägerplatte                      2 Mittelwände                      6 Glasfachböden                      1 LED-Flächenleuchte (17,8 Watt)                      1 LED-Converter                      30 Watt / 12 Volt                      Energieeffizienzklasse: A                      mittlere Tür mit Spiegelheizung 15 Watt                      inkl. Converter 15 Watt / 24 Volt                      Sensor für Emotion-Beleuchtung                      1 Schalter-Steckdosenelement                      Türbreiten: 388 mm / 412 mm / 388 mm</p>  	150	1200	650	<b>S 2 A 4 3 1 A 8 9</b>	
	150	1200	650	<b>S 2 A 4 3 1 A 9 1</b>	
<p>Optionales Zubehör: LED-Waschplatzbeleuchtung</p> <p>P Z 1 0 6 3 12</p>					
<h2>STONEPLUS - Möbelwaschtische</h2>					
 <p><b>STONEPLUS Waschtisch, 600 mm</b>                      Farbton Weiß                      inkl. verdecktem Überlaufsystem in chrom</p> <p>kombinierbar mit WUA 3360 23, WUA 3360 30</p>	500	620	15	<b>W M S 5 0 6 0 6 1</b>	
 <p><b>STONEPLUS Waschtisch, 900 mm</b>                      Farbton Weiß                      inkl. verdecktem Überlaufsystem in chrom</p> <p>kombinierbar mit WUA 3390 23, WUA 3390 30</p>	500	920	15	<b>W M S 5 0 9 0 6 1</b>	

Bitte beachten Sie die Produktdetails zum Zubehör im separaten Register!

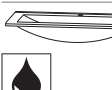
# Programm 056 - Typenliste

Tiefenangabe entspricht der Korpusstärke		Tiefe in mm	Breite in mm	Höhe in mm	Artikelnummer	Anschlag
<b>STONEPLUS - Möbelwaschtische</b>						
	<b>STONEPLUS Waschtisch, 1200 mm</b> Farbton Weiß inkl. verdecktem Überlaufsystem in chrom  kombinierbar mit WUA 3312 23, WUA 3312 30	500	1220	15	<b>WMS 5 1 2 0 6 1</b>	
	<b>STONEPLUS Doppelwaschtisch, 1200 mm</b> Farbton Weiß inkl. 2 verdeckten Überlaufsystemen in chrom  kombinierbar mit WUA 332D 23, WUA 332D 30	500	1220	15	<b>WMS 7 1 2 0 6 1</b>	
<b>Glas - Möbelwaschtische</b>						
	<b>Glaswaschtisch, 600 mm</b> inkl. verdecktem Überlaufsystem in chrom  <b>Farbton Optiwhite</b> <b>Farbton Optiwhite matt</b>  kombinierbar mit WUA 3360 23, WUA 3360 30  Optionales Zubehör: Neutralvernetzendes Silikon für Glaswaschtische	500 500	620 620	13 13	<b>SWG 5 0 6 0 8 2</b> <b>SWG 5 0 6 0 9 2</b>	P Z 1 2 3 5
	<b>Glaswaschtisch, 900 mm</b> inkl. verdecktem Überlaufsystem in chrom  <b>Farbton Optiwhite</b> <b>Farbton Optiwhite matt</b>  kombinierbar mit WUA 3390 23, WUA 3390 30  Optionales Zubehör: Neutralvernetzendes Silikon für Glaswaschtische	500 500	920 920	13 13	<b>SWG 5 0 9 0 8 2</b> <b>SWG 5 0 9 0 9 2</b>	P Z 1 2 3 5
	<b>Glaswaschtisch, 1200 mm</b> inkl. verdecktem Überlaufsystem in chrom  <b>Farbton Optiwhite</b> <b>Farbton Optiwhite matt</b>  kombinierbar mit WUA 3312 23, WUA 3312 30  Optionales Zubehör: Neutralvernetzendes Silikon für Glaswaschtische	500 500	1220 1220	13 13	<b>SWG 5 1 2 0 8 2</b> <b>SWG 5 1 2 0 9 2</b>	P Z 1 2 3 5

Bitte beachten Sie die Produktdetails zum Zubehör im separaten Register!

# Programm 056 - Typenliste

Tiefenangabe entspricht der Korpus-tiefe		Tiefe in mm	Breite in mm	Höhe in mm	Artikelnummer	Anschlag
<b>Glas - Möbelwaschtische</b>						
	<b>Glas Doppelwaschtisch, 1200 mm</b> inkl. 2 verdeckten Überlaufsystemen in chrom					
	<b>Farbton Optiwhite</b> <b>Farbton Optiwhite matt</b>	500 500	1220 1220	13 13	<b>SWG 7 1 2 0 8 2</b> <b>SWG 7 1 2 0 9 2</b>	
	kombinierbar mit WUA 332D 23, WUA 332D 30					
	Optionales Zubehör: Neutralvernetzendes Silikon für Glaswaschtische				P Z 1 2 3 5	
<b>Waschtischunterschranke grifflos / Push to open</b>						
	<b>Waschtischunterschrank 600 mm</b> 1 Metallauszug mit Einzugsdämpfung und Siphonausschnitt 1 Metallauszug mit Einzugsdämpfung inkl. Reling 1 Raumspar-siphon	470	600	480	<b>WUA 3 3 6 0 2 3</b>	
	<b>Waschtischunterschrank 900 mm</b> 1 Metallauszug mit Einzugsdämpfung und Siphonausschnitt 1 Metallauszug mit Einzugsdämpfung inkl. Reling 1 Raumspar-siphon	470	900	480	<b>WUA 3 3 9 0 2 3</b>	
	<b>Waschtischunterschrank 1200 mm</b> 1 Metallauszug mit Einzugsdämpfung und Siphonausschnitt 1 Metallauszug mit Einzugsdämpfung inkl. Reling 1 Raumspar-siphon	470	1200	480	<b>WUA 3 3 1 2 2 3</b>	
	für Einzelwaschtisch-Lösung					
	<b>Waschtischunterschrank 1200 mm</b> 2 Metallauszüge mit Einzugsdämpfung und Siphonausschnitten 2 Metallauszüge mit Einzugsdämpfung inkl. Reling 2 Raumspar-siphons	470	1200	480	<b>WUA 3 3 2 D 2 3</b>	
	für Doppelwaschtisch-Lösung					
<b>Waschtischunterschranke mit Griffen / ohne Push to open</b>						
	<b>Waschtischunterschrank 600 mm</b> 1 Metallauszug mit Einzugsdämpfung und Siphonausschnitt 1 Metallauszug mit Einzugsdämpfung inkl. Reling 1 Raumspar-siphon	470	600	480	<b>WUA 3 3 6 0 3 0</b>	

Bitte beachten Sie die Produktdetails zum Zubehör im separaten Register!

# Programm 056 - Typenliste

Tiefenangabe entspricht der Korpusstärke

## Waschtischunterschranke mit Griffen / ohne Push to open

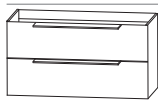

**Waschtischunterschrank 900 mm**  
1 Metallauszug mit Einzugsdämpfung und Siphonausschnitt  
1 Metallauszug mit Einzugsdämpfung inkl. Reling  
1 Raumparsiphon

Tiefe in mm	Breite in mm	Höhe in mm	Artikelnummer	Anschlag
470	900	480	W U A 3 3 9 0 3 0	

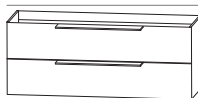

**Waschtischunterschrank 1200 mm**  
1 Metallauszug mit Einzugsdämpfung und Siphonausschnitt  
1 Metallauszug mit Einzugsdämpfung inkl. Reling  
1 Raumparsiphon

für Einzelwaschtisch-Lösung

470	1200	480	W U A 3 3 1 2 3 0	
-----	------	-----	-------------------	--

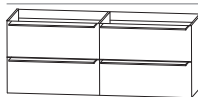

**Waschtischunterschrank 1200 mm**  
2 Metallauszüge mit Einzugsdämpfung und Siphonausschnitten  
2 Metallauszüge mit Einzugsdämpfung inkl. Reling  
2 Raumparsiphons

für Doppelwaschtisch-Lösung

470	1200	480	W U A 3 3 2 D 3 0	
-----	------	-----	-------------------	--

## Mittelschränke



Abb. mit Griff

**Mittelschrank**  
1 Tür  
4 Glasfachböden  
1 Glasabdeckplatte 326 mm tief

300	308	1286	M N A 8 1 3 A 3	L/R
-----	-----	------	-----------------	-----



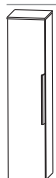



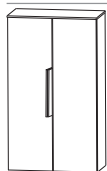

Abb. mit Griffen

**Mittelschrank**  
2 Türen  
4 Glasfachböden  
1 Glasabdeckplatte 326 mm tief



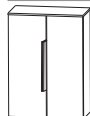
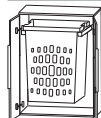



300	608	1286	M N A 8 1 6 A 3	
-----	-----	------	-----------------	--

# Programm 056 - Typenliste

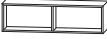
Tiefenangabe entspricht der Korpus-tiefe

		Tiefe in mm	Breite in mm	Höhe in mm	Artikelnummer	Anschlag
<b>Highboards</b>						
	<b>Highboard</b> 1 Tür 2 Glasfachböden 1 Glasabdeckplatte 326 mm tief	300	308	806	<b>HBA513A</b>	<b>3</b> L/R
Abb. mit Griff						
	<b>Highboard</b> 2 Türen 2 Glasfachböden 1 Glasabdeckplatte 326 mm tief	300	608	806	<b>HBA516A</b>	<b>3</b>
Abb. mit Griffen						
	<b>Highboard mit Wäscheauszug</b> 2 Türen 1 Wäscheauszug Volumen Wäscheauszug: 40 Liter 1 Glasabdeckplatte 326 mm tief	300	608	806	<b>HBA516WA</b>	<b>3</b>
Abb. mit Griffen						
<b>Unterschränke</b>						
	<b>Unterschrank</b> 1 Tür 1 Glasfachboden 1 Glasabdeckplatte 326 mm tief	300	308	486	<b>UNA313A</b>	<b>3</b> L/R
Abb. mit Griff						
	<b>Unterschrank</b> 2 Türen 1 Glasfachboden 1 Glasabdeckplatte 326 mm tief	300	608	486	<b>UNA316A</b>	<b>3</b>
Abb. mit Griffen						
<b>Oberschränke</b>						
	<b>Oberschrank</b> 1 Tür 1 Glasfachboden 1 Glasabdeckplatte 176 mm tief	150	308	646	<b>OGA413A</b>	<b>3</b> L/R
Abb. mit Griff						
	<b>Oberschrank</b> 2 Türen 1 Glasfachboden 1 Glasabdeckplatte 176 mm tief	150	608	646	<b>OGA416A</b>	<b>3</b>
Abb. mit Griffen						

# Programm 056 - Typenliste



		Tiefe in mm	Breite in mm	Höhe in mm	Artikelnummer			Anschlag	
Tiefenangabe entspricht der Korpus-tiefe									
<b>Regale</b>									
	<b>Funktionsregal</b> Ecken auf Gehrung geschnitten senkrechte oder waagerechte Montage möglich  Bitte Farbvariante angeben: Nr. 501 weiß matt lackiert Nr. 547 schwarz matt lackiert	150	300	160	R	G	L	1 1 3 0 0 1	
	<b>Funktionsregal</b> Ecken auf Gehrung geschnitten senkrechte oder waagerechte Montage möglich  Bitte Farbvariante angeben: Nr. 501 weiß matt lackiert Nr. 547 schwarz matt lackiert	150	600	160	R	G	L	1 1 6 0 0 2	
	<b>Funktionsregal</b> Ecken auf Gehrung geschnitten senkrechte oder waagerechte Montage möglich  Bitte Farbvariante angeben: Nr. 501 weiß matt lackiert Nr. 547 schwarz matt lackiert	150	900	160	R	G	L	1 1 9 0 0 3	
<b>Zubehör</b>									
	<b>Handtuchhalter</b> einarmig ausziehbar chrom zur Montage an der Wand	330-567	44	44	P	Z		1 1 3 7 1	
	<b>Handtuchhalter</b> zweiarmig ausziehbar chrom zur Montage an der Wand	322-562	87	47	P	Z		1 1 3 7 2	
	<b>Auszugseinteilung inkl. Befestigungsstange</b> 4 Einteilungselemente - 600 mm Schrankbreite 4 Einteilungselemente - 900 mm Schrankbreite 6 Einteilungselemente - 1200 mm Schrankbreite				P	Z		1 2 2 4 6 1 1 2 2 4 9 0 1 2 2 4 1 2	
	<b>Stauraumboxen inkl. Befestigungsstange</b> 2 Boxen für 600 mm Schrankbreite 2 Boxen für 900 mm Schrankbreite 2 Boxen für 1200 mm Schrankbreite				P	Z		1 2 3 6 6 0 1 2 3 6 9 0 1 2 3 6 1 2	





# Programm 056 - Typenliste

Tiefenangabe entspricht der Korpusstiefe



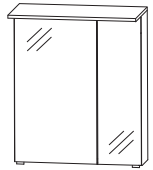
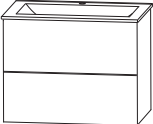
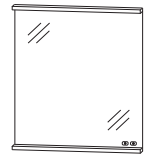
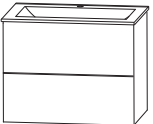
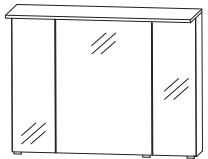

## Zubehör

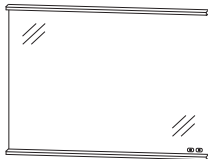
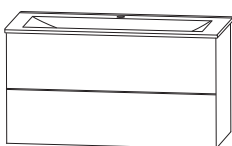
		Tiefe in mm	Breite in mm	Höhe in mm	Artikelnummer				Anschlag
	<b>Stauraumbox</b> ohne Befestigungsstange	150	246	150	P Z	1 2 3 6	E 1		
	<b>Kosmetikspiegel</b> 2-fache Vergrößerung Saugnapf und Schraubenbefestigung Metallhalter verchromt		150	150	P Z	1 2 3 3			
	<b>Touch LED-Dimmer</b> für die LED-Spiegelschränke und Aufsatzleuchten				P Z	1 0 5 7			

# Programm 056 - Planungsbeispiele

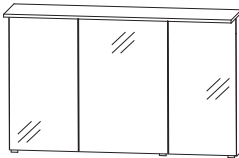
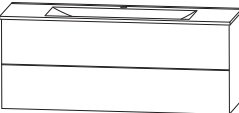
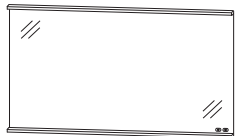
<b>ILS-0160-1</b>				  600 mm breit
1	Spiegelschrank, 600 mm	S 2 A 4 3 6 L 8 9		
1	Waschtischunterschrank	W U A 3 3 6 0 2 3		
1	STONEPLUS Waschtisch, 600 mm	W M S 5 0 6 0 6 1		
			Summe	
IL G 8 2 6 0 1	SWG 5060 82 Glas Optiwhite anstatt Stoneplus		Summe	
IL G 9 2 6 0 1	SWG 5060 92 Glas Optiwhite matt anstatt Stoneplus		Summe	
<b>ILS-0160-2</b>				  600 mm breit
1	Flächenspiegel 600 mm	F S A 4 3 6 0 8 9		
1	Waschtischunterschrank	W U A 3 3 6 0 2 3		
1	STONEPLUS Waschtisch, 600 mm	W M S 5 0 6 0 6 1		
			Summe	
IL G 8 2 6 0 2	SWG 5060 82 Glas Optiwhite anstatt Stoneplus		Summe	
IL G 9 2 6 0 2	SWG 5060 92 Glas Optiwhite matt anstatt Stoneplus		Summe	
<b>ILS-0190-1</b>				  900 mm breit
1	Spiegelschrank, 900 mm	S 2 A 4 3 9 A 8 9		
1	Waschtischunterschrank	W U A 3 3 9 0 2 3		
1	STONEPLUS Waschtisch, 900 mm	W M S 5 0 9 0 6 1		
			Summe	
IL G 8 2 9 0 1	SWG 5090 82 Glas Optiwhite anstatt Stoneplus		Summe	
IL G 9 2 9 0 1	SWG 5090 92 Glas Optiwhite matt anstatt Stoneplus		Summe	
<b>ILS-0190-2</b>				  900 mm breit
1	Flächenspiegel 900 mm	F S A 4 3 9 0 8 9		
1	Waschtischunterschrank	W U A 3 3 9 0 2 3		
1	STONEPLUS Waschtisch, 900 mm	W M S 5 0 9 0 6 1		
			Summe	
IL G 8 2 9 0 2	SWG 5090 82 Glas Optiwhite anstatt Stoneplus		Summe	
IL G 9 2 9 0 2	SWG 5090 92 Glas Optiwhite matt anstatt Stoneplus		Summe	

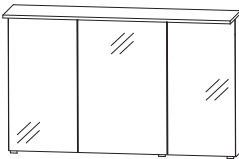
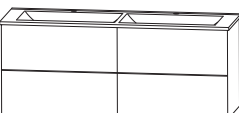
# Programm 056 - Planungsbeispiele

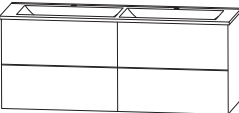
<b>ILS-0112-1</b>			  1200 mm breit
1	Spiegelschrank 1200 mm	S 2 A 4 3 1 A 8 9	
1	Waschtischunterschrank	W U A 3 3 1 2 2 3	
1	STONEPLUS Waschtisch, 1200 mm	W M S 5 1 2 0 6 1	
		Summe	
IL G 8 2 1 2 1	SWG 5120 82 Glas Optiwhite anstatt Stoneplus	Summe	
IL G 9 2 1 2 1	SWG 5120 92 Glas Optiwhite matt anstatt Stoneplus	Summe	
<b>ILS-0112-2</b>			  1200 mm breit
1	Flächenspiegel 1200 mm	F S A 4 3 1 2 8 9	
1	Waschtischunterschrank	W U A 3 3 1 2 2 3	
1	STONEPLUS Waschtisch, 1200 mm	W M S 5 1 2 0 6 1	
		Summe	
IL G 8 2 1 2 2	SWG 5120 82 Glas Optiwhite anstatt Stoneplus	Summe	
IL G 9 2 1 2 2	SWG 5120 92 Glas Optiwhite matt anstatt Stoneplus	Summe	
<b>ILS-0112-1D</b>			  1200 mm breit
1	Spiegelschrank 1200 mm	S 2 A 4 3 1 A 8 9	
1	Waschtischunterschrank	W U A 3 3 2 D 2 3	
1	STONEPLUS Waschtisch, 1200 mm Doppelwaschtisch	W M S 7 1 2 0 6 1	
		Summe	
IL G 8 2 1 2 1 D	SWG 7120 82 Glas Optiwhite anstatt Stoneplus	Summe	
IL G 9 2 1 2 1 D	SWG 7120 92 Glas Optiwhite matt anstatt Stoneplus	Summe	
<b>ILS-0112-2D</b>			  1200 mm breit
1	Flächenspiegel 1200 mm	F S A 4 3 1 2 8 9	
1	Waschtischunterschrank	W U A 3 3 2 D 2 3	
1	STONEPLUS Waschtisch, 1200 mm Doppelwaschtisch	W M S 7 1 2 0 6 1	
		Summe	
IL G 8 2 1 2 2 D	SWG 7120 82 Glas Optiwhite anstatt Stoneplus	Summe	
IL G 9 2 1 2 2 D	SWG 7120 92 Glas Optiwhite matt anstatt Stoneplus	Summe	

# Programm 056 - Maßskizzen

WMS / SWG 5060

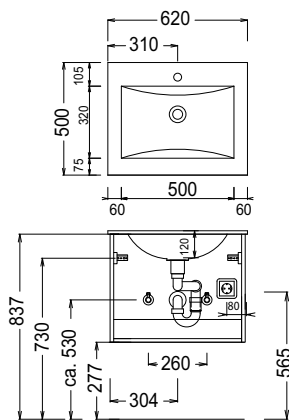

WMS / SWG 5090

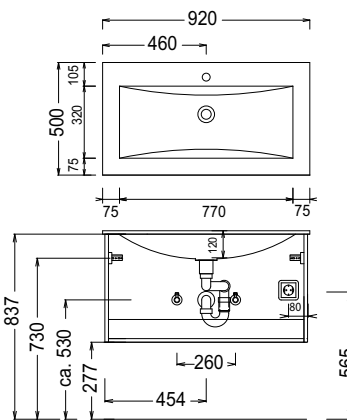

WMS / SWG 5120

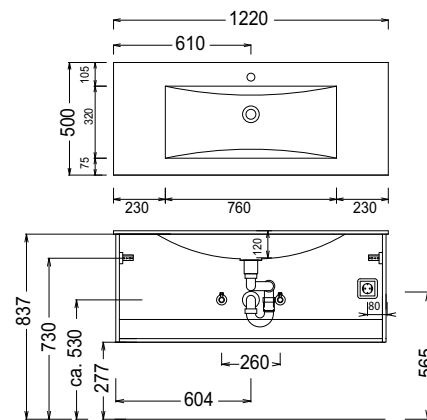

WMS / SWG 7120

Elektroanschlüsse für Spiegelschränke

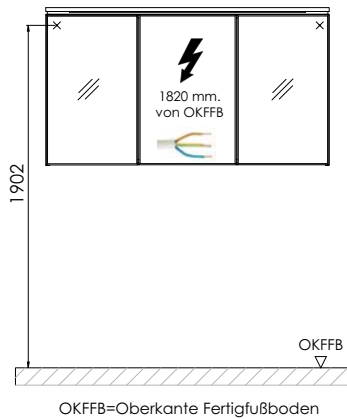
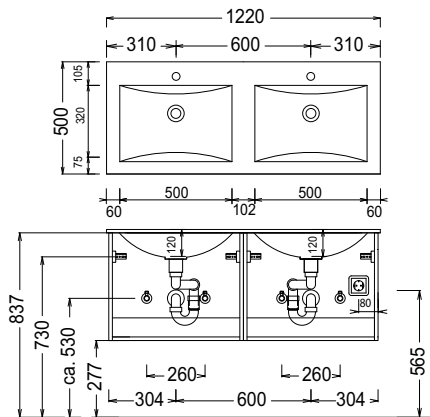

## STONEPLUS:

Die Temperatur des Gebrauchswassers darf 55° C nicht überschreiten. Haarfärbemittel müssen bei Kontakt mit der Oberfläche innerhalb weniger Sekunden entfernt werden, um Fleckenbildung zu vermeiden.

## Toleranzen:

Die Maßtoleranzen (+/- 5mm) und Ebenheitstoleranzen (DIN 18202) unterliegen den üblichen materialspezifischen Toleranzen für Baustoffe, anlehnend an die DIN 18202.