



Frontdekore



Nr. 777 Cosmos grey matt



Nr. 791 Quarzgrau matt



Nr. 793 Edelweiß matt



Nr. 722 Polarweiß hgl.



Nr. 755 Hacienda Schwarz



Nr. 784 Eiche hell
Nachbildung



Nr. 785 Eiche natur
Nachbildung



Nr. 786 Eiche Trüffel









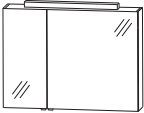

Nr. 794 Eiche Sand

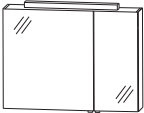

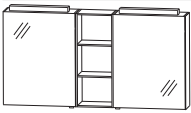



Nr. 792 Ulme Nachbildung

Programm 049 - Typenliste

| Tiefenangabe entspricht der Korpusstärke | | Tiefe in mm | Breite in mm | Höhe in mm | Artikelnummer | Anschlag | Aufpreis Hoch- glanz Korpus |
|---|--|----------------|-----------------|---------------|---------------------------------|----------|--------------------------------------|
|  <p>Spiegelschrank 2 Doppelspiegeltüren 2 Glasfachböden 1 LED-Aufbauleuchte (8,97 Watt) 1 Schalter-Steckdosen-Element 1 LED-Converter 12 V, 15 Watt Energieeffizienzklasse: A Türbreiten: 296 mm / 596 mm</p> <p>Optionales Zubehör: LED-Waschplatzbeleuchtung Sensor für Emotion-Beleuchtung</p> | | 150 | 900 | 640 | S 2 A 4 2 9 A L 1 | | |
|  inkl. Griffblöcke | | | | | P Z 1 0 6 3 90 P Z 1 0 2 0 1 | | |
|  <p>Spiegelschrank 2 Doppelspiegeltüren 2 Glasfachböden 1 LED-Aufbauleuchte (8,97 Watt) 1 Schalter-Steckdosen-Element 1 LED-Converter 12 V, 15 Watt Energieeffizienzklasse: A Türbreiten: 596 mm / 296 mm</p> <p>Optionales Zubehör: LED-Waschplatzbeleuchtung Sensor für Emotion-Beleuchtung</p> | | 150 | 900 | 640 | S 2 A 4 2 9 A R 1 | | |
|  inkl. Griffblöcke | | | | | P Z 1 0 6 3 90 P Z 1 0 2 0 1 | | |
|  <p>Spiegelschrank 2 Doppelspiegeltüren inkl. Griffblöcke 4 Glasfachböden 2 LED-Aufbauleuchten (je 5,85 Watt) 2 Schalter-Steckdosen-Elemente 2 LED-Converter 12 V, 15 Watt Energieeffizienzklasse: A Regal 2 Fachböden in Korpusdekor Türbreiten: 496 mm / 496 mm</p> <p>Optionales Zubehör: LED-Waschplatzbeleuchtung (2 Stück bestellen) Sensor für Emotion-Beleuchtung</p> | | 150 | 1200 | 640 | S 2 A 4 1 1 A 0 1 | | |
|  inkl. Griffblöcke | | | | | P Z 1 0 6 3 50 P Z 1 0 2 0 1 | | |
|  <p>STONEPLUS Waschtisch, 600 mm Farbton Weiß inkl. Permanentablauf kombinierbar mit WUA 3360 01</p> <p>Optionales Zubehör: CLOU Ab- und Überlaufsystem</p> | | 500 | 612 | 8 | W M S 2 2 0 6 6 1 | | |
|  | | | | | P Z 1 1 0 9 1 | | |







Bitte beachten Sie die Produktdetails zum Zubehör im separaten Register!

Programm 049 - Typenliste

| Tiefenangabe entspricht der Korpusstärke | | Tiefe in mm | Breite in mm | Höhe in mm | Artikelnummer | Anschlag | Aufpreis Hoch- glanz Korpus |
|--|--|----------------|-----------------|---------------|------------------------|----------|--------------------------------------|
|  STONEPLUS Waschtisch, 900 mm Farbton Weiß inkl. Permanentablauf kombinierbar mit WUA 3390 01 | | 500 | 912 | 8 | WMS 2 2 0 9 6 1 | | |
|  Optionales Zubehör: CLOU Ab- und Überlaufsystem | | | | | P Z 1 1 0 9 1 | | |
|  STONEPLUS Waschtisch, 1200 mm Farbton Weiß inkl. Permanentablauf kombinierbar mit WUA 3312 L1/TL/RL | | 500 | 1212 | 8 | WMS 2 2 2 L 6 1 | | |
|  Optionales Zubehör: CLOU Ab- und Überlaufsystem | | | | | P Z 1 1 0 9 1 | | |
|  STONEPLUS Waschtisch, 1200 mm Farbton Weiß inkl. Permanentablauf kombinierbar mit WUA 3312 R1/TR/RR | | 500 | 1212 | 8 | WMS 2 2 2 R 6 1 | | |
|  Optionales Zubehör: CLOU Ab- und Überlaufsystem | | | | | P Z 1 1 0 9 1 | | |
|  STONEPLUS Doppelwaschtisch, 1200 mm Farbton Weiß inkl. Permanentablauf kombinierbar mit WUA 3312 01 | | 500 | 1212 | 8 | WMS 2 2 2 D 6 1 | | |
|  Optionales Zubehör: CLOU Ab- und Überlaufsystem (2 Stück bestellen) | | | | | P Z 1 1 0 9 1 | | |
|  STONEPLUS Waschtisch, 1500 mm Farbton Weiß inkl. Permanentablauf kombinierbar mit WUA 3315 L1/TL/RL | | 500 | 1512 | 8 | WMS 2 2 5 L 6 1 | | |
|  Optionales Zubehör: CLOU Ab- und Überlaufsystem | | | | | P Z 1 1 0 9 1 | | |
|  STONEPLUS Waschtisch, 1500 mm Farbton Weiß inkl. Permanentablauf kombinierbar mit WUA 3315 R1/TR/RR | | 500 | 1512 | 8 | WMS 2 2 5 R 6 1 | | |
|  Optionales Zubehör: CLOU Ab- und Überlaufsystem | | | | | P Z 1 1 0 9 1 | | |

Bitte beachten Sie die Produktdetails zum Zubehör im separaten Register!

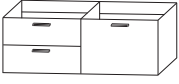

Programm 049 - Typenliste

| Tiefenangabe entspricht der Korpus-tiefe | | Tiefe in mm | Breite in mm | Höhe in mm | Artikelnummer | Anschlag | Aufpreis Hoch- glanz Korpus |
|---|--|----------------|-----------------|---------------|-------------------|----------|--------------------------------------|
|  | Waschtischunterschrank 1 Metallschubkasten mit Einzugsdämpfung und Siphonausschnitt 1 alufarbiger Kunststoffeinsatz 1 Metallauszug mit Einzugsdämpfung inkl. Reling 1 Raumparsiphon | 470 | 600 | 480 | W U A 3 3 6 0 0 1 | | |
|  | Waschtischunterschrank 1 Metallschubkasten mit Einzugsdämpfung und Siphonausschnitt 1 alufarbiger Kunststoffeinsatz 1 Metallauszug mit Einzugsdämpfung inkl. Reling 1 Raumparsiphon | 470 | 900 | 480 | W U A 3 3 9 0 0 1 | | |
|  | Waschtischunterschrank 1 Metallauszug mit Einzugsdämpfung und Siphonausschnitt 1 alufarbiger Kunststoffeinsatz 1 Metallauszug mit Einzugsdämpfung 2 Metallauszüge mit Einzugsdämpfung inkl. Reling 1 Raumparsiphon | 470 | 1200 | 480 | W U A 3 3 1 2 L 1 | | |
|  | Waschtischunterschrank 1 Metallauszug mit Einzugsdämpfung und Siphonausschnitt 1 alufarbiger Kunststoffeinsatz 1 Metallauszug mit Einzugsdämpfung 2 Metallauszüge mit Einzugsdämpfung inkl. Reling 1 Raumparsiphon | 470 | 1200 | 480 | W U A 3 3 1 2 R 1 | | |
|  | Waschtischunterschrank 2 Metallauszüge mit Einzugsdämpfung und Siphonausschnitten 2 alufarbige Kunststoffeinsätze 2 Metallauszüge mit Einzugsdämpfung inkl. Reling 2 Raumparsiphons | 470 | 1200 | 480 | W U A 3 3 1 2 0 1 | | |
|  | Waschtischunterschrank 1 Metallauszug mit Einzugsdämpfung und Siphonausschnitt 1 alufarbiger Kunststoffeinsatz 1 Metallauszug mit Einzugsdämpfung inkl. Reling 1 Tür 1 Glasfachboden 1 Raumparsiphon | 470 | 1200 | 480 | W U A 3 3 1 2 T L | | |
|  | Waschtischunterschrank 1 Metallauszug mit Einzugsdämpfung und Siphonausschnitt 1 alufarbiger Kunststoffeinsatz 1 Metallauszug mit Einzugsdämpfung inkl. Reling 1 Tür 1 Glasfachboden 1 Raumparsiphon | 470 | 1200 | 480 | W U A 3 3 1 2 T R | | |



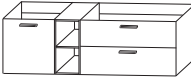
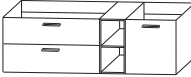

Programm 049 - Typenliste

| Tiefenangabe entspricht der Korpusstärke | | Tiefe in mm | Breite in mm | Höhe in mm | Artikelnummer | Anschlag | Aufpreis Hoch- glanz Korpus |
|--|--|----------------|-----------------|---------------|-------------------|----------|--------------------------------------|
|  | Waschtischunterschrank 1 Metallauszug mit Einzugsdämpfung und Siphonausschnitt 1 alufarbiger Kunststoffeinsatz 1 Metallauszug mit Einzugsdämpfung inkl. Reling 1 Regal links in Korpusdekor 1 fester Fachboden 1 Tür 1 Glasfachboden 1 Raumparsiphon | 470 | 1200 | 480 | W U A 3 3 1 2 R L | | |
|  | Waschtischunterschrank 1 Metallauszug mit Einzugsdämpfung und Siphonausschnitt 1 alufarbiger Kunststoffeinsatz 1 Metallauszug mit Einzugsdämpfung inkl. Reling 1 Regal rechts in Korpusdekor 1 fester Fachboden 1 Tür 1 Glasfachboden 1 Raumparsiphon | 470 | 1200 | 480 | W U A 3 3 1 2 R R | | |
|  | Waschtischunterschrank 1 Metallauszug mit Einzugsdämpfung und Siphonausschnitt 1 alufarbiger Kunststoffeinsatz 1 Metallauszug mit Einzugsdämpfung 2 Metallauszüge mit Einzugsdämpfung inkl. Reling 1 Raumparsiphon | 470 | 1500 | 480 | W U A 3 3 1 5 L 1 | | |
|  | Waschtischunterschrank 1 Metallauszug mit Einzugsdämpfung und Siphonausschnitt 1 alufarbiger Kunststoffeinsatz 1 Metallauszug mit Einzugsdämpfung 2 Metallauszüge mit Einzugsdämpfung inkl. Reling 1 Raumparsiphon | 470 | 1500 | 480 | W U A 3 3 1 5 R 1 | | |
|  | Waschtischunterschrank 1 Metallauszug mit Einzugsdämpfung und Siphonausschnitt 1 alufarbiger Kunststoffeinsatz 1 Metallauszug mit Einzugsdämpfung inkl. Reling 1 Tür 1 Glasfachboden 1 Raumparsiphon | 470 | 1500 | 480 | W U A 3 3 1 5 T L | | |
|  | Waschtischunterschrank 1 Metallauszug mit Einzugsdämpfung und Siphonausschnitt 1 alufarbiger Kunststoffeinsatz 1 Metallauszug mit Einzugsdämpfung inkl. Reling 1 Tür 1 Glasfachboden 1 Raumparsiphon | 470 | 1500 | 480 | W U A 3 3 1 5 T R | | |



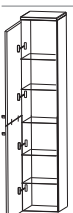
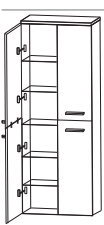

Programm 049 - Typenliste

| Tiefenangabe entspricht der Korpusstärke | | Tiefe in mm | Breite in mm | Höhe in mm | Artikelnummer | Anschlag | Aufpreis Hoch- glanz Korpus |
|---|--|----------------|-----------------|---------------|--------------------------|----------|--------------------------------------|
| Waschtischunterschranke | | 470 | 1500 | 480 | W U A 3 3 1 5 R L | | |
|  | Waschtischunterschrank 1 Metallauszug mit Einzugsdämpfung und Siphonausschnitt 1 alufarbiger Kunststoffeinsatz 1 Metallauszug mit Einzugsdämpfung inkl. Reling 1 Regal links 1 fester Fachboden in Korpusdekor 1 Tür 1 Glasfachboden 1 Raumparsiphon | | | | | | |
| Waschtischunterschranke | | 470 | 1500 | 480 | W U A 3 3 1 5 R R | | |
|  | Waschtischunterschrank 1 Metallauszug mit Einzugsdämpfung und Siphonausschnitt 1 alufarbiger Kunststoffeinsatz 1 Metallauszug mit Einzugsdämpfung inkl. Reling 1 Regal rechts in Korpusdekor 1 fester Fachboden 1 Tür 1 Glasfachboden 1 Raumparsiphon | | | | | | |
| Hochschrank | | 300 | 300 | 1616 | H N A 0 9 3 A | L/R | |
|  | Hochschrank 1 Tür 2 Glasfachböden (o.) 2 Metallauszüge mit Einzugsdämpfung 1 Metallschubkasten mit Einzugsdämpfung 1 Abdeckplatte 330 mm tief | 300 | 400 | 1616 | H N A 0 9 4 A | L/R | |
| Hochschrank | | 300 | 600 | 1616 | H N A 0 9 6 A | | |
|  | Hochschrank 2 Türen 2 Glasfachböden (o.) 2 Metallauszüge mit Einzugsdämpfung 1 Metallschubkasten mit Einzugsdämpfung 1 Abdeckplatte 330 mm tief | | | | | | |



Programm 049 - Typenliste

| Tiefenangabe entspricht der Korпустiefe | | Tiefe in mm | Breite in mm | Höhe in mm | Artikelnummer | Anschlag | Aufpreis Hoch- glanz Korpus |
|--|---|----------------|-----------------|---------------|--------------------------|----------|--------------------------------------|
|  | Hochschrank 2 Türen 2 Glasfachböden (o.) 2 Glasfachböden (u.) 1 Abdeckplatte 330 mm tief | 300 | 300 | 1616 | H N A 0 3 3 A | L/R | |
| | | 300 | 400 | 1616 | H N A 0 3 4 A | L/R | |
| | Maßvariabel: Bitte die Korпустiefe angeben. | 150-300 | 300 | 1616 | H V A 0 3 3 0 | L/R | |
| | Ablageplatte wird der Schranktiefe angepasst. | 150-300 | 400 | 1616 | H V A 0 3 4 0 | L/R | |
|  | Hochschrank 4 Türen 2 Glasfachböden (o.) 2 Glasfachböden (u.) 1 Abdeckplatte 330 mm tief | 300 | 600 | 1616 | H N A 0 3 6 A | | |
| | Maßvariabel: Bitte die Korпустiefe angeben. Ablageplatte wird der Schranktiefe angepasst. | 150-300 | 600 | 1616 | H V A 0 3 6 0 | | |
|  | Hochschrank als Besenschrank 2 miteinander verlaschte Türen 5 Glasfachböden 1 Abdeckplatte 330 mm tief | 300 | 300 | 1616 | H N A 0 3 3 A 1 1 | L/R | |
| | | 300 | 400 | 1616 | H N A 0 3 4 A 1 1 | L/R | |
|  | Hochschrank 2 miteinander verlaschte Türen links 2 miteinander verlaschte Türen rechts 5 Glasfachböden 1 Abdeckplatte 330 mm tief | 300 | 600 | 1616 | H N A 0 3 6 A 1 1 | | |
|  | Hochschrank 1 Tür 2 Glasfachböden (o.) 1 offenes Fach 1 Metallschubkasten mit Einzugsdämpfung 1 Tür 1 Glasfachboden (u.) 1 Abdeckplatte 330 mm tief | 300 | 300 | 1616 | H N A 0 2 3 A 0 1 | L/R | |
| | | 300 | 400 | 1616 | H N A 0 2 4 A 0 1 | L/R | |





Programm 049 - Typenliste

| Tiefenangabe entspricht der Korpus-tiefe | | Tiefe in mm | Breite in mm | Höhe in mm | Artikelnummer | Anschlag | Aufpreis Hoch- glanz Korpus |
|---|---|----------------|-----------------|---------------|--|------------|--------------------------------------|
|  | Hochschrank 2 Türen 2 Glasfachböden (o.) 1 offenes Fach 1 Metallschubkasten mit Einzugsdämpfung 2 Türen 1 Glasfachboden (u.) 1 Abdeckplatte 330 mm tief | 300 | 600 | 1616 | H N A 0 2 6 A 0 1 | | |
|  | Hochschrank 1 Tür 1 Glasfachboden (o.) 1 offenes Fach 1 Tür 1 Glasfachboden (u.) 1 Abdeckplatte 330 mm tief | 300 300 | 300 400 | 1616 1616 | H N A 0 2 3 A 0 2 H N A 0 2 4 A 0 2 | L/R L/R | |
|  | Hochschrank 2 Türen 1 Glasfachboden (o.) 1 offenes Fach 2 Türen 1 Glasfachboden (u.) 1 Abdeckplatte 330 mm tief | 300 | 600 | 1616 | H N A 0 2 6 A 0 2 | | |
|  | Hochschrank 1 Tür 1 Glasfachboden (o.) 2 Metallschubkästen mit Einzugsdämpfung 1 Tür 1 Glasfachboden (u.) 1 Abdeckplatte 330 mm tief | 300 300 | 300 400 | 1616 1616 | H N A 0 4 3 A 0 1 H N A 0 4 4 A 0 1 | L/R L/R | |
|  | Hochschrank 2 Türen 1 Glasfachboden (o.) 2 Metallschubkästen mit Einzugsdämpfung 2 Türen 1 Glasfachboden (u.) 1 Abdeckplatte 330 mm tief | 300 | 600 | 1616 | H N A 0 4 6 A 0 1 | | |

Programm 049 - Typenliste

| Tiefenangabe entspricht der Korpus­tiefe | | Tiefe in mm | Breite in mm | Höhe in mm | Artikelnummer | Anschlag | Aufpreis Hoch- glanz Korpus |
|--|--|----------------|-----------------|---------------|----------------------------------|------------------------------|--------------------------------------|
|  | Hochschrank 1 Tür 2 Glasfachböden (o.) 1 Metallschubkasten mit Einzugsdämpfung 1 Tür 1 Glasfachboden (u.) 1 Abdeckplatte 330 mm tief | 300 300 | 300 400 | 1616 1616 | HNA053A HNA054A | L/R L/R | |
| | Hochschrank 2 Türen 2 Glasfachböden (o.) 1 Metallschubkasten mit Einzugsdämpfung 2 Türen 1 Glasfachboden (u.) 1 Abdeckplatte 330 mm tief | 300 | 600 | 1616 | HNA056A | | |
|  | Hochschrank mit Wäschekippe 1 Tür 2 Glasfachböden 1 Metallschubkasten mit Einzugsdämpfung 1 Wäschekippe mit Drahtkorb 1 Abdeckplatte 330 mm tief Volumen Wäschekippe: 25 Liter Volumen Wäschekippe: 35 Liter | 300 300 | 300 400 | 1616 1616 | HNA053A HNA054A | W L/R W L/R | |
| | Hochschrank mit Wäschekippe 2 Türen 2 Glasfachböden 1 Metallschubkasten mit Einzugsdämpfung 1 Wäschekippe mit Drahtkorb 1 Abdeckplatte 330 mm tief Volumen Wäschekippe: 55 Liter | 300 | 600 | 1616 | HNA056A | W | |
|  | Hochschrank mit Wäscheauszug 2 Türen 2 Glasfachböden 1 Metallschubkasten mit Einzugsdämpfung 1 Wäscheauszug mit Kunststoffkorb 1 Abdeckplatte 330 mm tief Volumen Wäscheauszug: 40 Liter | 300 | 600 | 1616 | HNA056AWA | | |

Programm 049 - Typenliste

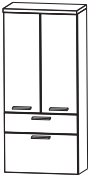
| Tiefenangabe entspricht der Korpusstärke | | Tiefe in mm | Breite in mm | Höhe in mm | Artikelnummer | | | Anschlag | Aufpreis Hoch- glanz Korpus |
|---|--|----------------|-----------------|---------------|--|--------------------|------------|----------|--------------------------------------|
| Hochschrank-Regale | | | | | | | | | |
|  | Hochschrank-Regal mit offener Ablage in Korpusdekor | 150 | 300 | 1600 | R G | 1 0 3 0 0 1 | | | |
|  | Hochschrank-Regal mit Spiegelfläche 4 Ablagefächer in Korpusdekor | 150 | 300 | 1600 | R G | 1 0 3 0 0 2 | | | |
|  | Hochschrank-Regal 4 Funktionshaken 4 Ablagefächer in Korpusdekor | 150 | 300 | 1600 | R G | 1 0 3 0 0 3 | | | |
| Mittelschränke | | | | | | | | | |
|  | Mittelschrank 1 Tür 2 Glasfachböden (o.) 1 Metallauszug mit Einzugsdämpfung 1 Metallschubkasten mit Einzugsdämpfung 1 Abdeckplatte 330 mm tief | 300 300 | 300 400 | 1296 1296 | M N A 8 8 3 A M N A 8 8 4 A | | L/R L/R | | |
|  | Mittelschrank 2 Türen 2 Glasfachböden (o.) 1 Metallauszug mit Einzugsdämpfung 1 Metallschubkasten mit Einzugsdämpfung 1 Abdeckplatte 330 mm tief | 300 | 600 | 1296 | M N A 8 8 6 A | | | | |

Programm 049 - Typenliste











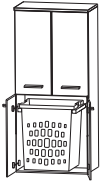

| Tiefenangabe entspricht der Korpus­tiefe | | Tiefe in mm | Breite in mm | Höhe in mm | Artikelnummer | Anschlag | Aufpreis Hoch- glanz Korpus |
|--|--|----------------|-----------------|---------------|----------------------|----------|--------------------------------------|
|  | Mittelschrank 1 Tür 4 Glasfachböden 1 Abdeckplatte 330 mm tief | 300 | 300 | 1296 | M N A 8 1 3 A | L/R | |
| | | 300 | 400 | 1296 | M N A 8 1 4 A | L/R | |
| | Maßvariabel: Bitte die Korpus­tiefe angeben. | 150-300 | 300 | 1296 | M V A 8 1 3 0 | L/R | |
| | Ablageplatte wird der Schrank­tiefe angepasst. | 150-300 | 400 | 1296 | M V A 8 1 4 0 | L/R | |
|  | Mittelschrank 2 Türen 4 Glasfachböden 1 Abdeckplatte 330 mm tief | 300 | 600 | 1296 | M N A 8 1 6 A | | |
| | Maßvariabel: Bitte die Korpus­tiefe angeben. | 150-300 | 600 | 1296 | M V A 8 1 6 0 | | |
|  | Mittelschrank mit Innenschubkästen 1 Tür 2 Metall-Innenschubkästen mit Einzugsdämpfung 1 Glasfachboden 1 Abdeckplatte 330 mm tief | 300 | 300 | 1296 | M N A 8 4 3 A | L/R | |
| | | 300 | 400 | 1296 | M N A 8 4 4 A | L/R | |
|  | Mittelschrank mit Innenschubkästen 2 Türen 2 Metall-Innenschubkästen mit Einzugsdämpfung 1 Glasfachboden 1 Abdeckplatte 330 mm tief | 300 | 600 | 1296 | M N A 8 4 6 A | | |
| | | | | | | | |
|  | Mittelschrank - Regal 2 Türen mit Dämpfung integriertes Regal in Korpus­dekor 2 Glasfachböden 1 Abdeckplatte 330 mm tief | 300 | 500 | 1296 | R M A 8 1 5 A | L/R | |

Abb. = links

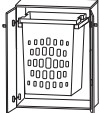

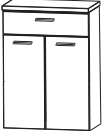

Programm 049 - Typenliste

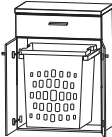
| Tiefenangabe entspricht der Korpus-tiefe | | Tiefe in mm | Breite in mm | Höhe in mm | Artikelnummer | Anschlag | Aufpreis Hochglanz Korpus |
|---|--|-------------|--------------|------------|--------------------------|----------|---------------------------|
| Mittelschränke | | | | | | | |
|  | Mittelschrank mit Wäscheauszug 2 Türen 1 Glasfachboden (o.) 2 Türen 1 Wäscheauszug mit Kunststoffkorb Volumen Wäscheauszug: 40 Liter 1 Abdeckplatte 330 mm tief | 300 | 600 | 1296 | M N A 8 3 6 A W A | | |
| Highboards | | | | | | | |
|  | Highboard 1 Tür 2 Glasfachböden 1 Abdeckplatte 330 mm tief Maßvariabel: Bitte die Korpus-tiefe angeben. Ablageplatte wird der Schranktiefe angepasst. | 300 | 300 | 816 | H B A 5 1 3 A | L/R | |
| | | 300 | 400 | 816 | H B A 5 1 4 A | L/R | |
| | | 150-300 | 300 | 816 | H B V A 5 1 3 | L/R | |
| | | 150-300 | 400 | 816 | H B V A 5 1 4 | L/R | |
|  | Highboard 2 Türen 2 Glasfachböden 1 Abdeckplatte 330 mm tief Maßvariabel: Bitte die Korpus-tiefe angeben. Ablageplatte wird der Schranktiefe angepasst. | 300 | 600 | 816 | H B A 5 1 6 A | | |
| | | 150-300 | 600 | 816 | H B V A 5 1 6 | | |
|  | Highboard mit Wäscheauszug 2 Türen 1 Wäscheauszug mit Kunststoffkorb 1 Abdeckplatte 330 mm tief Volumen Wäscheauszug: 40 Liter | 300 | 600 | 816 | H B A 5 1 6 A W A | | |
|  | Highboard 1 Metallschubkasten mit Einzugsdämpfung 1 Tür 1 Glasfachboden 1 Abdeckplatte 330 mm tief | 300 | 300 | 816 | H B A 5 5 3 A | L/R | |
| | | 300 | 400 | 816 | H B A 5 5 4 A | L/R | |

Programm 049 - Typenliste



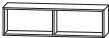

| Tiefenangabe entspricht der Korpus-tiefe | | Tiefe in mm | Breite in mm | Höhe in mm | Artikelnummer | Anschlag | Aufpreis Hoch- glanz Korpus |
|--|--|----------------|-----------------|---------------|--|----------------------|--------------------------------------|
|  | Highboard 1 Metallschubkasten mit Einzugsdämpfung 2 Türen 1 Glasfachboden 1 Abdeckplatte 330 mm tief | 300 | 600 | 816 | H B A 5 5 6 A | | |
|  | Highboard 1 Metallschubkasten mit Einzugsdämpfung 2 Metallauszüge mit Einzugsdämpfung 1 Abdeckplatte 330 mm tief | 300 300 | 300 400 | 816 816 | H B A 5 6 3 A H B A 5 6 4 A | | |
|  | Highboard 1 Metallschubkasten mit Einzugsdämpfung 2 Metallauszüge mit Einzugsdämpfung 1 Abdeckplatte 330 mm tief | 300 | 600 | 816 | H B A 5 6 6 A | | |
|  | Highboard mit Wäschekippe 1 Metallschubkasten mit Einzugsdämpfung 1 Wäschekippe mit Drahtkorb 1 Abdeckplatte 330 mm tief Volumen Wäschekippe: 25 Liter Volumen Wäschekippe: 35 Liter | 300 300 | 300 400 | 816 816 | H B A 5 5 3 A H B A 5 5 4 A | W W | |
|  | Highboard mit Wäschekippe 1 Metallschubkasten mit Einzugsdämpfung 1 Wäschekippe mit Drahtkorb 1 Abdeckplatte 330 mm tief Volumen Wäschekippe: 55 Liter | 300 | 600 | 816 | H B A 5 5 6 A | W | |
|  | Highboard mit Wäscheauszug 1 Metallschubkasten mit Einzugsdämpfung 2 Türen 1 Wäscheauszug mit Kunststoffkorb 1 Abdeckplatte 330 mm tief Volumen Wäscheauszug: 40 Liter | 300 | 600 | 816 | H B A 5 5 6 A W A | | |

Programm 049 - Typenliste

| Tiefenangabe entspricht der Korpus­tiefe | | Tiefe in mm | Breite in mm | Höhe in mm | Artikelnummer | Anschlag | Aufpreis Hoch- glanz Korpus |
|---|---|----------------|-----------------|---------------|--------------------------|----------|--------------------------------------|
| Regale | | | | | | | |
|  | Regal 3 Fachböden in Korpusdekor | 150 | 200 | 960 | R G 6 1 2 0 0 1 | | |
|  | Funktionsregal Ecken auf Gehrung geschnitten senkrechte oder waagerechte Montage möglich Bitte Farbvariante angeben: Nr. 501 weiß matt lackiert Nr. 547 schwarz matt lackiert | 150 | 300 | 160 | R G L 1 1 3 0 0 1 | | |
|  | Funktionsregal Ecken auf Gehrung geschnitten senkrechte oder waagerechte Montage möglich Bitte Farbvariante angeben: Nr. 501 weiß matt lackiert Nr. 547 schwarz matt lackiert | 150 | 600 | 160 | R G L 1 1 6 0 0 2 | | |
|  | Funktionsregal Ecken auf Gehrung geschnitten senkrechte oder waagerechte Montage möglich Bitte Farbvariante angeben: Nr. 501 weiß matt lackiert Nr. 547 schwarz matt lackiert | 150 | 900 | 160 | R G L 1 1 9 0 0 3 | | |
| Oberschränke | | | | | | | |
|  | Oberschrank 1 Tür 1 Glasfachboden 1 Abdeckplatte 180 mm tief | 150 | 300 | 656 | O G A 4 1 3 A | L/R | |
| | | 150 | 400 | 656 | O G A 4 1 4 A | L/R | |
| | Maßvariabel: Bitte die Korpus­tiefe angeben. Ab­lage­platte wird der Schrank­tiefe angepasst. | 150-300 | 300 | 656 | O V A 4 1 3 0 | L/R | |
| | | 150-300 | 400 | 656 | O V A 4 1 4 0 | L/R | |

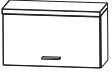
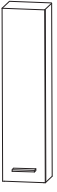
Programm 049 - Typenliste

Tiefenangabe entspricht der Korпустiefe

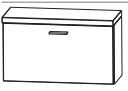
| | Tiefe in mm | Breite in mm | Höhe in mm | Artikelnummer | Anschlag | Aufpreis Hoch- glanz Korpus |
|--|----------------|-----------------|---------------|----------------------|----------|--------------------------------------|
|  <p>Oberschrank 2 Türen 1 Glasfachboden 1 Abdeckplatte 180 mm tief</p> <p>Maßvariabel: Bitte die Korпустiefe angeben. Ablageplatte wird der Schranktiefe angepasst.</p> | 150 | 600 | 656 | O G A 4 1 6 A | | |
| | 150-300 | 600 | 656 | O V A 4 1 6 0 | | |
|  <p>Oberschrank 1 Klapptür 1 Abdeckplatte 260 mm tief</p> | 230 | 600 | 336 | O M A 2 1 6 A | K | |
|  <p>Oberschrank 1 Tür mit Dämpfung 3 Glasfachböden</p> | 150 | 250 | 960 | O G A 6 1 2 5 | L/R | |
| Unterschranke | | | | | | |
|  <p>Unterschrank 1 Metallschubkasten mit Einzugsdämpfung 1 Tür 1 Abdeckplatte 330 mm tief</p> | 300 | 300 | 496 | U N A 3 2 3 A | L/R | |
| | 300 | 400 | 496 | U N A 3 2 4 A | L/R | |
|  <p>Unterschrank 1 Metallschubkasten mit Einzugsdämpfung 2 Türen 1 Abdeckplatte 330 mm tief</p> | 300 | 600 | 496 | U N A 3 2 6 A | | |
|  <p>Unterschrank 1 Metallschubkasten mit Einzugsdämpfung 1 Metallauszug mit Einzugsdämpfung 1 Abdeckplatte 330 mm tief</p> | 300 | 300 | 496 | U N A 3 4 3 A | | |
| | 300 | 400 | 496 | U N A 3 4 4 A | | |
|  <p>Unterschrank 1 Metallschubkasten mit Einzugsdämpfung 1 Metallauszug mit Einzugsdämpfung 1 Abdeckplatte 330 mm tief</p> | 300 | 600 | 496 | U N A 3 4 6 A | | |
|  <p>Unterschrank 1 Klapptür 1 Abdeckplatte 260 mm tief</p> | 230 | 600 | 336 | U M A 2 1 6 A | K | |

Programm 049 - Typenliste

| Tiefenangabe entspricht der Korpusstärke | | Tiefe in mm | Breite in mm | Höhe in mm | Artikelnummer | Anschlag | Aufpreis Hoch- glanz Korpus |
|---|--|----------------|-----------------|---------------|---------------|----------|--------------------------------------|
| Wäscherolli | | | | | | | |
|  | Wäscherolli 1 Klappdeckel, inkl. Dämpfung 1 herausnehmbarer Wäschesack, waschbar 4 Rollen (2 feststellbar) Farbvariante entspricht der Korpusfarbe Höhenangabe inkl. Rollen (100 mm) | 470 | 470 | 756 | WRS4047 | | |
| Sitzbänke | | | | | | | |
|  | Sitzbank 1 Ablagefach 1 Sitzkissen aus Kunstleder in creme-weiß Farbvariante entspricht der Korpusfarbe | 450 | 600 | 458 | SETBANK6 | | |
|  | Sitzbank 2 Ablagefächer 1 Sitzkissen aus Kunstleder in creme-weiß Farbvariante entspricht der Korpusfarbe | 450 | 900 | 458 | SETBANK9 | | |
| Zubehör | | | | | | | |
|  | Handtuchhalter einarmig ausziehbar chrom zur Montage an der Wand | 330-567 | 44 | 44 | PZ11371 | | |
|  | Handtuchhalter zweiarmig ausziehbar chrom zur Montage an der Wand | 322-562 | 87 | 47 | PZ11372 | | |
|  | Handtuchhalter chrom nach vorne geöffnet zur Montage am Korpus Korpusstärke und -höhe beachten! | 390 | 60 | | PZ11241 | | |

Programm 049 - Typenliste

| Tiefenangabe entspricht der Korpus-tiefe | | Tiefe in mm | Breite in mm | Höhe in mm | Artikelnummer | | | Anschlag | Aufpreis Hochglanz Korpus |
|--|---|-------------|--------------|------------|---------------|--|--|----------|---------------------------|
| Zubehör | | | | | | | | | |
|  | Handtuchhalter chrom einarmig nach vorne geöffnet zur Montage am Korpus Korpustiefe und -höhe beachten! | 390 | 55 | 30 | P Z | 1 1 2 8 1 1 | | | |
|  | Handtuchhalter chrom zweiarmig nach vorne geöffnet zur Montage am Korpus Korpustiefe und -höhe beachten! | 390 | 110 | 30 | P Z | 1 1 2 8 1 | | | |
|  | Auszugseinteilung inkl. Befestigungsstange 2 Einteilungselemente - 300 mm Schrankbreite 3 Einteilungselemente - 400 mm Schrankbreite 4 Einteilungselemente - 600 mm Schrankbreite 4 Einteilungselemente - 900 mm Schrankbreite | | | | P Z | 1 2 2 4 3 0 P Z 1 2 2 4 4 0 P Z 1 2 2 4 6 1 P Z 1 2 2 4 9 0 | | | |
|  | Stauraumbox ohne Befestigungsstange | 150 | 246 | 150 | P Z | 1 2 3 6 E 1 | | | |
|  | Stauraumboxen inkl. Befestigungsstange 2 Boxen für 600 mm Schrankbreite 2 Boxen für 900 mm Schrankbreite | | | | P Z | 1 2 3 6 6 0 P Z 1 2 3 6 9 0 | | | |
|  | Schubkastenset für Metallschubkästen für 300 mm breite Schränke für 400 mm breite Schränke Bestehend aus: - 1 alufarbiger Kunststoffeinsatz - 2 alufarbige Fächerteiler, verstellbar | | | | P Z | 1 2 2 5 3 0 P Z 1 2 2 5 4 0 | | | |
|  | Kosmetikspiegel 2-fache Vergrößerung Saugnapf und Schraubenbefestigung Metallhalter verchromt | | 150 | 150 | P Z | 1 2 3 3 | | | |

Programm 049 - Planungsbeispiele

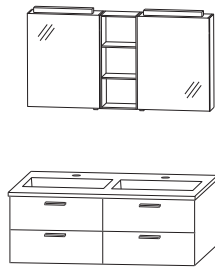
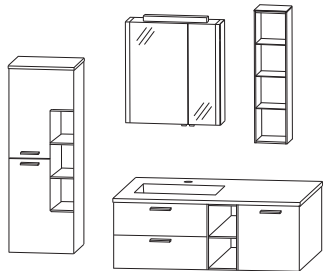
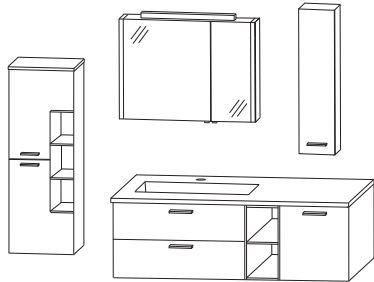
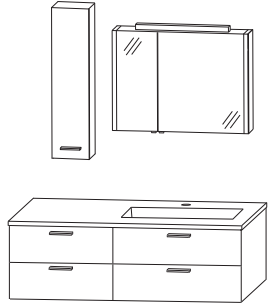
| | | |
|---|-------------------|---|
| MIL-0112-1 | |  |
| 1 Spiegelschrank | S 2 A 4 1 1 A 0 1 | |
| 1 Waschtischunterschrank | W U A 3 3 1 2 0 1 | |
| 1 STONEPLUS Waschtisch, 1200 mm Doppelwaschtisch | W M S 2 2 2 D 6 1 | |
| Summe | | |
| Aufpreis Hochglanz Korpus | | 1200 mm breit |
| MIL-0112-2 | |  |
| 1 Spiegelschrank | S 2 A 4 4 6 A R 3 | |
| 1 Waschtischunterschrank | W U A 3 3 1 2 R R | |
| 1 STONEPLUS Waschtisch, 1200 mm | W M S 2 2 2 R 6 1 | |
| 1 Mittelschrank - Regal | R M A 8 1 5 A | |
| 1 Regal | R G 6 1 2 0 0 1 | |
| Summe | | |
| Aufpreis Hochglanz Korpus | | 1200 mm breit |
| MIL-0115-1 | |  |
| 1 Spiegelschrank | S 2 A 4 4 9 A R 3 | |
| 1 Waschtischunterschrank | W U A 3 3 1 5 R R | |
| 1 STONEPLUS Waschtisch, 1500 mm | W M S 2 2 5 R 6 1 | |
| 1 Mittelschrank - Regal | R M A 8 1 5 A | |
| 1 Oberschrank | O G A 6 1 2 5 | |
| Summe | | |
| Aufpreis Hochglanz Korpus | | 1500 mm breit |
| MIL-0115-2 | |  |
| 1 Spiegelschrank | S 2 A 4 4 9 A L 3 | |
| 1 Waschtischunterschrank | W U A 3 3 1 5 L 1 | |
| 1 STONEPLUS Waschtisch, 1500 mm | W M S 2 2 5 L 6 1 | |
| 1 Oberschrank | O G A 6 1 2 5 | |
| Summe | | |
| Aufpreis Hochglanz Korpus | | 1500 mm breit |

Programm 049 - Maßskizzen

WMS 2206 + WUA 3360 01

WMS 2209 + WUA 3390 01

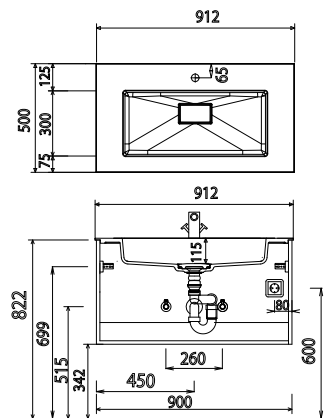
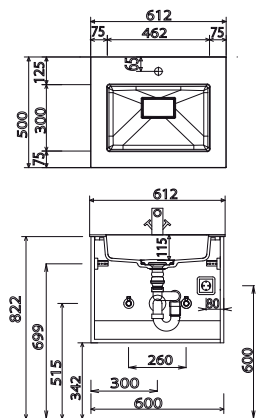

WMS 222D + WUA 3312 01

WMS 222L + WUA 3312 L1
WMS 222L + WUA 3312 RL

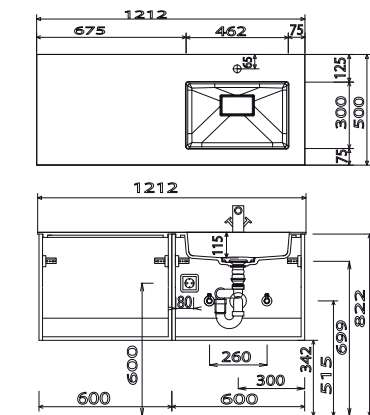
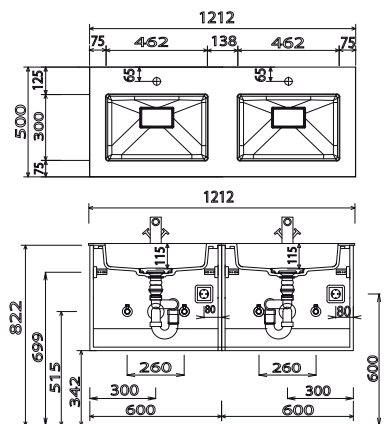

WMS 222L + WUA 3312 TL

WMS 222R + WUA 3312 R1
WMS 222R + WUA 3312 RR

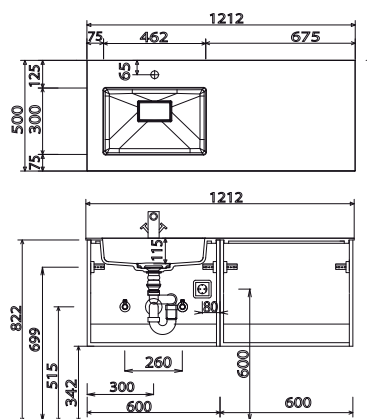
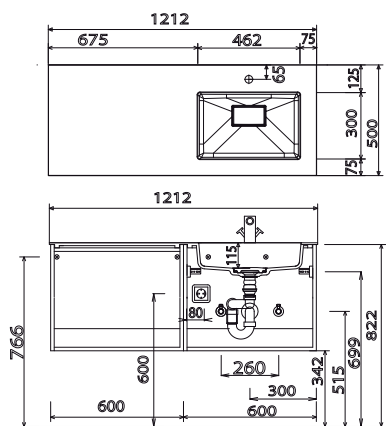

STONEPLUS:

Die Temperatur des Gebrauchswassers darf 55° C nicht überschreiten. Haarfärbemittel müssen bei Kontakt mit der Oberfläche innerhalb weniger Sekunden entfernt werden, um Fleckenbildung zu vermeiden.

Toleranzen:

Die Maßtoleranzen (+/- 5mm) und Ebenheitstoleranzen (DIN 18202) unterliegen den üblichen materialspezifischen Toleranzen für Baustoffe, anlehnd an die DIN 18202.

Programm 049 - Maßskizzen

WMS 222R + WUA 3312 TR

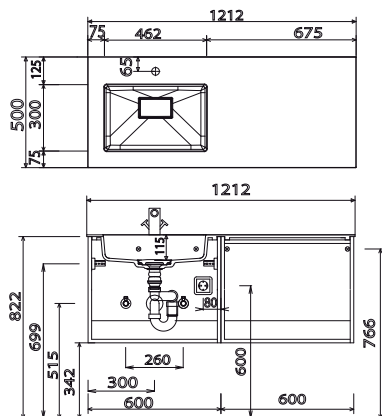

WMS 225L + WUA 3315 L1
WMS 225L + WUA 3315 RL

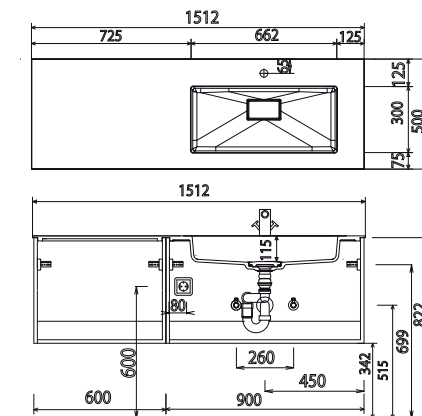

WMS 225L + WUA 3315 TL

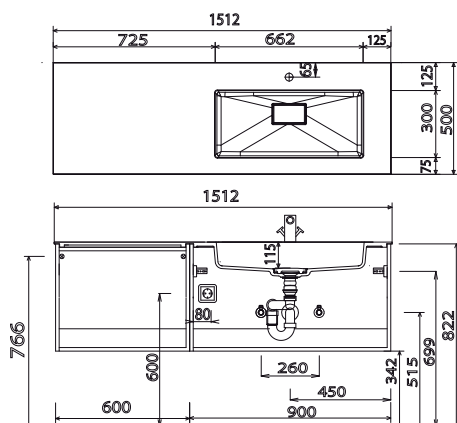

WMS 225R + WUA 3315 R1
WMS 225R + WUA 3315 RR

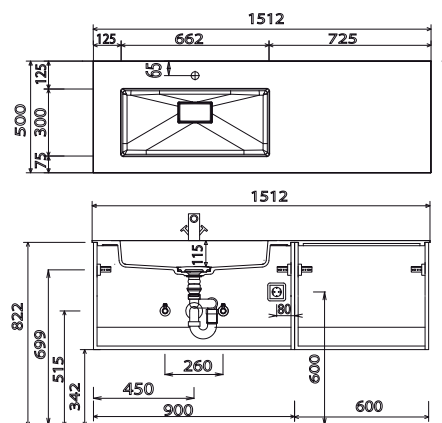

WMS 225R + WUA 3315 TR

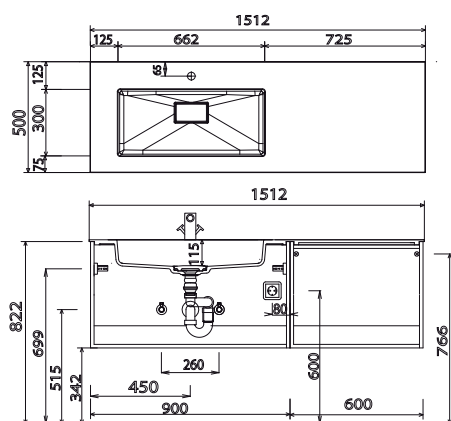

Elektroanschlüsse für Spiegelschränke

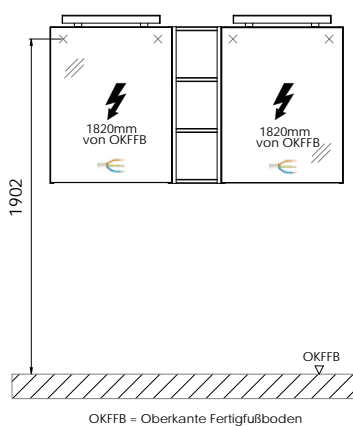

STONEPLUS:

Die Temperatur des Gebrauchswassers darf 55° C nicht überschreiten. Haarfärbemittel müssen bei Kontakt mit der Oberfläche innerhalb weniger Sekunden entfernt werden, um Fleckenbildung zu vermeiden.

Toleranzen:

Die Maßtoleranzen (+/- 5mm) und Ebenheitstoleranzen (DIN 18202) unterliegen den üblichen materialspezifischen Toleranzen für Baustoffe, anlehnd an die DIN 18202.