



### Frontdekore

#### Preisgruppe 1



Nr. 692 Charleston Eiche



Nr. 694 Eiche Sand



Nr. 690 Lack Weiß hgl.

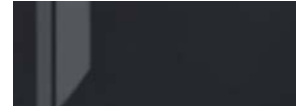

Nr. 691 Lack Karbon hgl.

#### Preisgruppe 2

### Korpusdekore



Nr. 180  
Charleston  
Eiche



Nr. 194  
Eiche Sand



Nr. 187  
Lack Weiß hgl.



Nr. 189  
Lack Karbon  
hgl.

### Spiegelschränke

Serie A  
doppelt verspiegelt



Serie B  
einfach verspiegelt



### Waschtischfarben

STONEPLUS -  
Möbelwaschtisch



Nr. 61  
Weiß **STONEPLUS**  
kratzunempfindlich  
und pflegeleicht

### Griffvarianten



grifflos



Nr. 332  
Griffleiste chrom

Grifflänge:  
194 mm / 494 mm

### Technik







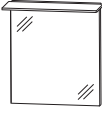

Türen mit integriertem  
Dämpfungssystem

Nr. 554  
Premium Auszug mit Dämpfung

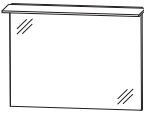
Alle Angaben unverbindlich und freibleibend. Fehler, Irrtümer und Änderungen vorbehalten.

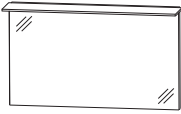
Bitte beachten Sie die Gewährleistungs-, Montage- und Pflegehinweise, sowie die Gütevereinbarungen zu Anfang des Verkaufshandbuchs.

# Programm 060 - Typenliste

Tiefenangabe entspricht der Korpusstärke		Tiefe in mm	Breite in mm	Höhe in mm	Artikelnummer			Anschlag
<b>Flächenspiegel</b>								
	<b>Flächenspiegel</b> 1 LED-Aufbauleuchte 634 mm breit 8,9 Watt / Converter 15 Watt Energieeffizienzklasse: A 1 Schalterelement	31	600	640	<b>F S A 4 1 6 B 2 9</b>			
	Optionales Zubehör: Sensor für Emotion-Beleuchtung				P Z	1 1 4 4	1	
	<b>Flächenspiegel</b> 1 LED-Aufbauleuchte 934 mm breit 13,6 Watt / Converter 15 Watt Energieeffizienzklasse: A 1 Schalterelement	31	900	640	<b>F S A 4 1 9 B 2 9</b>			
	Optionales Zubehör: Sensor für Emotion-Beleuchtung				P Z	1 1 4 4	1	
	<b>Flächenspiegel</b> 1 LED-Aufbauleuchte 1234 mm breit 18,2 Watt / Converter 30 Watt Energieeffizienzklasse: A 1 Schalterelement	31	1200	640	<b>F S A 4 1 2 B 2 9</b>			
	Optionales Zubehör: Sensor für Emotion-Beleuchtung				P Z	1 1 4 4	1	
<b>Spiegelschränke, Serie A</b>								
<b>Türen doppelt verspiegelt</b>								
	<b>Spiegelschrank</b> 2 Doppelspiegeltüren 2 Glasfachböden 1 Schalter-Steckdosen-Element 1 LED-Aufbauleuchte 634 mm breit 8,9 Watt / Converter 15 Watt Energieeffizienzklasse: A Türbreiten: 396 mm / 196 mm							
	Abb. = links inkl. Griffblöcke							
	<b>Große Tür links</b>	150	600	640	<b>S D A 4 3 6 L 0 1</b>			
	<b>Große Tür rechts</b>	150	600	640	<b>S D A 4 3 6 R 0 1</b>			
	Optionales Zubehör: LED-Waschplatzbeleuchtung Sensor für Emotion-Beleuchtung				P Z	1 0 6 3	60	
					P Z	1 0 2 0	1	

Bitte beachten Sie die Produktdetails zum Zubehör im separaten Register!

# Programm 060 - Typenliste

Tiefenangabe entspricht der Korpus-tiefe

## Spiegelschränke, Serie A Türen doppelt verspiegelt

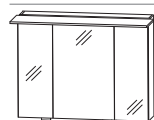

inkl. Griffblöcke

**Spiegelschrank**  
3 Doppelspiegeltüren  
2 Mittelwände  
6 Glasfachböden  
1 Schalter-Steckdosen-Element  
1 LED-Aufbauleuchte 934 mm breit  
13,6 Watt / Converter 30 Watt  
Energieeffizienzklasse: A  
Türbreiten: 238 mm / 412 mm / 238 mm

Optionales Zubehör:  
LED-Waschplatzbeleuchtung  
Sensor für Emotion-Beleuchtung

Tiefe in mm    Breite in mm    Höhe in mm    Artikelnummer    Anschlag

150    900    640    **S D A 4 3 9 0 0 1**  
  
P Z    1 0 6 3 90  
P Z    1 0 2 0 1



inkl. Griffblöcke

**Spiegelschrank**  
3 Doppelspiegeltüren  
2 Mittelwände  
6 Glasfachböden  
1 Schalter-Steckdosen-Element  
1 LED-Aufbauleuchte 1234 mm breit  
18,2 Watt / Converter 30 Watt  
Energieeffizienzklasse: A  
Türbreiten: 388 mm / 412 mm / 388 mm

Optionales Zubehör:  
LED-Waschplatzbeleuchtung  
Sensor für Emotion-Beleuchtung

150    1200    640    **S D A 4 3 1 2 0 1**  
  
P Z    1 0 6 3 12  
P Z    1 0 2 0 1

## Spiegelschränke, Serie B Türen auf Trägerplatte



Abb. = links  
inkl. Griffblöcke

**Spiegelschrank**  
2 Spiegeltüren auf Trägerplatte  
Außenkanten in chrom  
2 Glasfachböden  
1 Schalter-Steckdosen-Element  
1 LED-Aufbauleuchte 634 mm breit  
8,9 Watt / Converter 15 Watt  
Energieeffizienzklasse: A  
Türbreiten: 396 mm / 196 mm

**Große Tür links**







**Große Tür rechts**

Optionales Zubehör:  
LED-Waschplatzbeleuchtung  
Sensor für Emotion-Beleuchtung

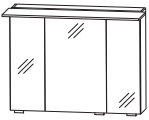
150    600    640    **S T A 4 3 6 L 0 1**  
150    600    640    **S T A 4 3 6 R 0 1**  
  
P Z    1 0 6 3 60  
P Z    1 0 2 0 1

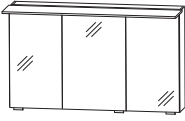

Bitte beachten Sie die Produktdetails zum Zubehör im separaten Register!

# Programm 060 - Typenliste

		Tiefe in mm	Breite in mm	Höhe in mm	Artikelnummer	Anschlag	PG1	PG2
Tiefenangabe entspricht der Korpus-tiefe								
<h2>Spiegelschränke, Serie B</h2> <h3>Türen auf Trägerplatte</h3>								
  inkl. Griffblöcke	<b>Spiegelschrank</b> 3 Spiegeltüren auf Trägerplatte Außenkanten in chrom 2 Mittelwände 6 Glasfachböden 1 Schalter-Steckdosen-Element 1 LED-Aufbauleuchte 934 mm breit 13,6 Watt / Converter 30 Watt Energieeffizienzklasse: A Türbreiten: 238 mm / 412 mm / 238 mm  Optionales Zubehör: LED-Waschplatzbeleuchtung Sensor für Emotion-Beleuchtung	150	900	640	<b>S T A 4 3 9 0 0 1</b>			
					P Z 1 0 6 3 9 0 P Z 1 0 2 0 1			
  inkl. Griffblöcke	<b>Spiegelschrank</b> 3 Spiegeltüren auf Trägerplatte Außenkanten in chrom 2 Mittelwände 6 Glasfachböden 1 Schalter-Steckdosen-Element 1 LED-Aufbauleuchte 1234 mm breit 18,2 Watt / Converter 30 Watt Energieeffizienzklasse: A Türbreiten: 388 mm / 412 mm / 388 mm  Optionales Zubehör: LED-Waschplatzbeleuchtung Sensor für Emotion-Beleuchtung	150	1200	640	<b>S T A 4 3 1 2 0 1</b>			
					P Z 1 0 6 3 1 2 P Z 1 0 2 0 1			
<h2>Sets</h2>								
  Abb. mit Griffen	<b>Bestehend aus: Set Waschtisch &amp; Unterschrank</b> STONEPLUS Waschtisch, 612 mm Farbton Weiß inkl. Permanentablauf Waschtischunterschrank 600 mm 1 Metallauszug mit Einzugsdämpfung und Siphonausschnitt 1 alufarbiger Kunststoffeinsatz 1 Metallauszug mit Einzugsdämpfung inkl. Reling 1 Zwischenplatte weiß vorgefräst 1 Raumparsiphon  Optionales Zubehör: CLOU Ab- und Überlaufsystem	500	612	501	<b>S E T S L 6 0 M G</b>			
					P Z 1 1 0 9 1			

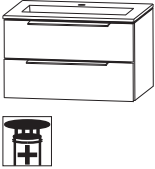
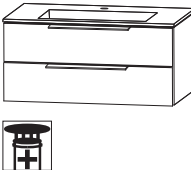

Bitte beachten Sie die Produktdetails zum Zubehör im separaten Register!

# Programm 060 - Typenliste

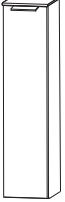

		Tiefe in mm	Breite in mm	Höhe in mm	Artikelnummer	Anschlag	PG1	PG2
Tiefenangabe entspricht der Korpus-tiefe								
<b>Sets</b>								
 <p>Abb. mit Griffen</p>	<p><b>Bestehend aus:</b>            STONEPLUS Waschtisch, 912 mm            Farbton Weiß            inkl. Permanentablauf            Waschtischunterschrank 900 mm            1 Metallauszug mit Einzugsdämpfung und Siphonausschnitt            1 alufarbiger Kunststoffeinsatz            1 Metallauszug mit Einzugsdämpfung inkl. Reling            1 Zwischenplatte weiß vorgefräst            1 Raumspar-siphon</p> <p>Optionales Zubehör:            CLOU Ab- und Überlaufsystem</p>	500	912	501	<b>S E T S L 9 0 M G</b>			
					P Z	1 1 0 9	1	
 <p>Abb. mit Griffen</p>	<p><b>Bestehend aus:</b>            STONEPLUS Waschtisch, 1212 mm            Farbton Weiß            inkl. Permanentablauf            Waschtischunterschrank 1200 mm            1 Metallauszug mit Einzugsdämpfung und Siphonausschnitt            1 alufarbiger Kunststoffeinsatz            1 Metallauszug mit Einzugsdämpfung inkl. Reling            1 Zwischenplatte weiß vorgefräst            1 Raumspar-siphon</p> <p>Optionales Zubehör:            CLOU Ab- und Überlaufsystem</p>	500	1212	501	<b>S E T S L 1 2 M G</b>			
					P Z	1 1 0 9	1	
<b>Hochschränke</b>								
 <p>Abb. mit Griffen</p>	<p><b>Hochschrank</b>            1 Tür            2 Glaseinlegeböden (o.)            1 Metallschubkasten mit Einzugsdämpfung            1 Tür            1 Glasfachboden (u.)</p>	300	300	1600	<b>H N A 0 5 3 0 2 9</b>	L/R		

Bitte beachten Sie die Produktdetails zum Zubehör im separaten Register!

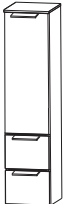

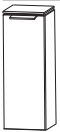
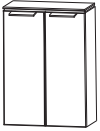

# Programm 060 - Typenliste

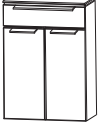
Tiefenangabe entspricht der Korpustiefe		Tiefe in mm	Breite in mm	Höhe in mm	Artikelnummer	Anschlag	PG1	PG2
<h2>Hochschränke</h2>								
 <p>Abb. mit Griffen</p>	<p><b>Hochschrank</b>            2 Türen            2 Glaseinlegeböden (o.)            1 Metallschubkasten mit Einzugsdämpfung            2 Türen            1 Glasfachboden (u.)</p> <p>Bei der grifflosen Variante werden die Türen mit der push-to-open Technik ausgestattet.</p>	300	600	1600	<b>H N A 0 5 6 0 2 9</b>			
<h2>Mittelschränke</h2>								
 <p>Abb. mit Griff</p>	<p><b>Mittelschrank</b>            1 Tür            4 Glasfachböden            1 Abdeckplatte 325 mm tief</p>	300	300	1290	<b>M N A 8 1 3 A 2 9</b>	L/R		
 <p>Abb. mit Griffen</p>	<p><b>Mittelschrank</b>            2 Türen            4 Glasfachböden            1 Abdeckplatte 325 mm tief</p> <p>Bei der grifflosen Variante werden die Türen mit der push-to-open Technik ausgestattet.</p>	300	600	1290	<b>M N A 8 1 6 A 2 9</b>			
 <p>Abb. mit Griff</p>	<p><b>Mittelschrank</b>            1 Tür            2 Glasfachböden            2 Metallauszüge mit Einzugsdämpfung            1 Abdeckplatte 325 mm tief</p>	300	300	1290	<b>M N A 8 7 3 A 2 9</b>	L/R		

# Programm 060 - Typenliste

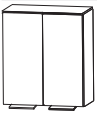

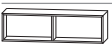

Tiefenangabe entspricht der Korpus-tiefe		Tiefe in mm	Breite in mm	Höhe in mm	Artikelnummer	Anschlag	PG1	PG2
<h2>Mittelschränke</h2>								
 <p>Abb. mit Griffen</p>	<p><b>Mittelschrank</b>                  2 Türen                  2 Glasfachböden                  2 Metallauszüge mit Einzugsdämpfung                  1 Abdeckplatte 325 mm tief</p> <p>Bei der grifflosen Variante werden die Türen mit der push-to-open Technik ausgestattet.</p>	300	600	1290	<b>M N A 8 7 6 A 2 9</b>			
<h2>Highboards</h2>								
 <p>Abb. mit Griff</p>	<p><b>Highboard</b>                  1 Tür                  2 Glasfachböden                  1 Abdeckplatte 325 mm tief</p>	300	300	810	<b>H B A 5 1 3 A 2 9</b>	L/R		
 <p>Abb. mit Griffen</p>	<p><b>Highboard</b>                  2 Türen                  2 Glasfachböden                  1 Abdeckplatte 325 mm tief</p> <p>Bei der grifflosen Variante werden die Türen mit der push-to-open Technik ausgestattet.</p>	300	600	810	<b>H B A 5 1 6 A 2 9</b>			
 <p>Abb. mit Griff</p>	<p><b>Highboard</b>                  1 Metallschubkasten mit Einzugsdämpfung                  1 Tür                  1 Glasfachboden                  1 Abdeckplatte 325 mm tief</p>	300	300	810	<b>H B A 5 5 3 A 2 9</b>	L/R		
 <p>Abb. mit Griffen</p>	<p><b>Highboard</b>                  1 Metallschubkasten mit Einzugsdämpfung                  2 Türen                  1 Glasfachboden                  1 Abdeckplatte 325 mm tief</p> <p>Bei der grifflosen Variante werden die Türen mit der push-to-open Technik ausgestattet.</p>	300	600	810	<b>H B A 5 5 6 A 2 9</b>			

# Programm 060 - Typenliste



Tiefenangabe entspricht der Korpus-tiefe		Tiefe in mm	Breite in mm	Höhe in mm	Artikelnummer	Anschlag	PG1	PG2
<b>Oberschränke</b>								
	<b>Oberschrank</b> 1 Tür 1 Glasfachboden	150	300	640	<b>OGA 4 1 3 0 2 9</b>	L/R		
Abb. mit Griff								
	<b>Oberschrank</b> 2 Türen 1 Glasfachboden	150	600	640	<b>OGA 4 1 6 0 2 9</b>		<b>112</b>	
Abb. mit Griffen								
Bei der grifflosen Variante werden die Türen mit der push-to-open Technik ausgestattet.								
<b>Unterschränke</b>								
	<b>Unterschrank</b> 2 Metallauszüge mit Einzugsdämpfung 1 Abdeckplatte 325 mm tief	300	300	490	<b>UNA 3 6 3 A 2 9</b>		<b>124</b>	
Abb. mit Griffen								
	<b>Unterschrank</b> 2 Metallauszüge mit Einzugsdämpfung 1 Abdeckplatte 325 mm tief	300	600	490	<b>UNA 3 6 6 A 2 9</b>		<b>184</b>	
Abb. mit Griffen								
<b>Regale</b>								
	<b>Funktionsregal</b> Ecken auf Gehrung geschnitten senkrechte oder waagerechte Montage möglich	150	300	160	<b>RGL 1 1 3 0 0 1</b>			
Bitte Farbvariante angeben: Nr. 501 weiß matt lackiert Nr. 547 schwarz matt lackiert								
	<b>Funktionsregal</b> Ecken auf Gehrung geschnitten senkrechte oder waagerechte Montage möglich	150	600	160	<b>RGL 1 1 6 0 0 2</b>			
Bitte Farbvariante angeben: Nr. 501 weiß matt lackiert Nr. 547 schwarz matt lackiert								

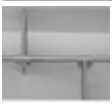

# Programm 060 - Typenliste

		Tiefe in mm	Breite in mm	Höhe in mm	Artikelnummer	Anschlag	PG1	PG2
Tiefenangabe entspricht der Korpus-tiefe								
<b>Regale</b>								
	<b>Funktionsregal</b> Ecken auf Gehrung geschnitten senkrechte oder waagerechte Montage möglich  Bitte Farbvariante angeben: Nr. 501 weiß matt lackiert Nr. 547 schwarz matt lackiert	150	900	160	R G L 1 1 9 0 0 3			
<b>Zubehör</b>								
	<b>Handtuchhalter</b> einarmig ausziehbar chrom zur Montage an der Wand	330-567	44	44	P Z 1 1 3 7 1			
	<b>Handtuchhalter</b> zweiarmig ausziehbar chrom zur Montage an der Wand	322-562	87	47	P Z 1 1 3 7 2			
	<b>Handtuchhalter</b> chrom zur Montage am Korpus  Korpus-tiefe und -höhe beachten!	384	57		P Z 1 1 2 0 1			
	<b>Handtuchhalter</b> chrom einarmig nach vorne geöffnet zur Montage am Korpus  Korpus-tiefe und -höhe beachten!	390	55	30	P Z 1 1 2 8 1 1			
	<b>Handtuchhalter</b> chrom zweiarmig nach vorne geöffnet zur Montage am Korpus  Korpus-tiefe und -höhe beachten!	390	110	30	P Z 1 1 2 8 1			
	<b>Auszugseinteilung inkl. Befestigungsstange</b> 2 Einteilungselemente - 300 mm Schrankbreite 4 Einteilungselemente - 600 mm Schrankbreite 4 Einteilungselemente - 900 mm Schrankbreite 6 Einteilungselemente - 1200 mm Schrankbreite				P Z 1 2 2 4 3 0 P Z 1 2 2 4 6 1 P Z 1 2 2 4 9 0 P Z 1 2 2 4 1 2			
	<b>Stauraumbox</b> ohne Befestigungsstange	150	246	150	P Z 1 2 3 6 E 1			

# Programm 060 - Typenliste

		Tiefe in mm	Breite in mm	Höhe in mm	Artikelnummer	Anschlag	PG1	PG2
Tiefenangabe entspricht der Korpustiefe								
<b>Zubehör</b>								
	<b>Stauraumboxen inkl. Befestigungsstange</b> 2 Boxen für 600 mm Schrankbreite 2 Boxen für 900 mm Schrankbreite 2 Boxen für 1200 mm Schrankbreite				<b>P Z 1 2 3 6 6 0</b> <b>P Z 1 2 3 6 9 0</b> <b>P Z 1 2 3 6 1 2</b>			
	<b>Schubkastenset für Metallschubkästen</b> für 30 cm breite Schränke Bestehend aus: - 1 alufarbiger Kunststoffeinsatz - 2 alufarbige Fachteiler, verstellbar				<b>P Z 1 2 2 5 3 0</b>			

# Programm 060 - Maßskizzen

SET SL60 MG

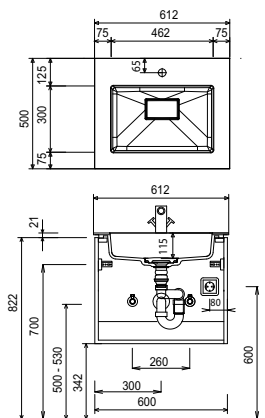

SET SL90 MG

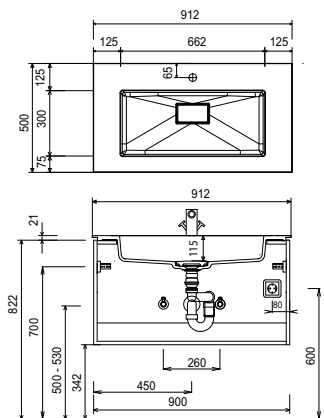

SET SL12 MG

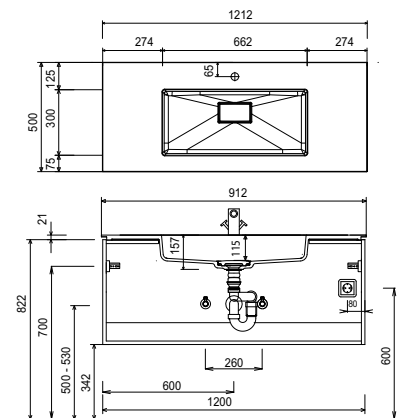

## Elektroanschlüsse für Spiegelschränke

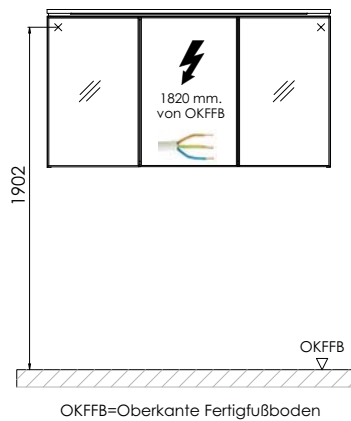

## STONEPLUS:

Die Temperatur des Gebrauchswassers darf 55° C nicht überschreiten. Haarfärbemittel müssen bei Kontakt mit der Oberfläche innerhalb weniger Sekunden entfernt werden, um Fleckenbildung zu vermeiden.

## Toleranzen:

Die Maßtoleranzen (+/- 5mm) und Ebenheitstoleranzen (DIN 18202) unterliegen den üblichen materialspezifischen Toleranzen für Baustoffe, anlehnd an die DIN 18202.