

Speed

Programm 038



Frontdekore



Nr. 722 Polarweiß hgl.



Nr. 686 Anthrazit hgl.



Nr. 792 Ulme Nachbildung



Nr. 755 Hacienda Schwarz



Nr. 769 Hacienda Grau



Nr. 784 Eiche hell
Nachbildung



Nr. 786 Eiche Trüffel



Nr. 680 Charleston Eiche

Korpusdekore

* Hochglanz Korpus gegen Aufpreis

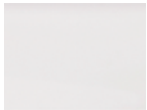

Nr. 101
Weiß

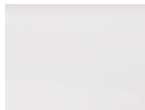

*Nr. 161
Weiß hgl.



*Nr. 121
Anthrazit hgl.



Nr. 192
Ulme Nachbildung



Nr. 155
Hacienda Schwarz

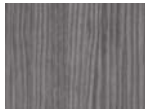

Nr. 169
Hacienda Grau



Nr. 184
Eiche hell
Nachbildung



Nr. 186
Eiche Trüffel



Nr. 180
Charleston Eiche

Griffvarianten



Nr. 320 Stangengriff chrom

Waschtischfarben

Mineralguss-
Möbelwaschtische



Nr. 1
Weiß

Keramik -
Möbelwaschtische



Nr. 1
Weiß

Technik

Auszüge und Schubkästen

Nr. 554

Premium-Technik mit Dämpfung

Türen mit integriertem Dämpfungssystem

Spiegelschränke

Serie 1



Serie 2



Serie 3



Serie 4



Serie 5



Programm 038 - Typenliste

Ident Nummern - keine Preise

Tiefenangabe entspricht der Korpus-tiefe

Spiegelschränke Serie 1

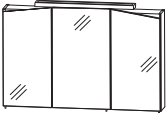
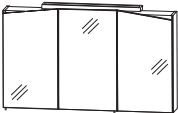
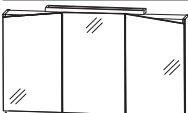
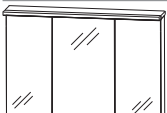
	Tiefe in mm	Breite in mm	Höhe in mm	Artikelnummer	Anschlag	Aufpreis Hochglanz Korpus
 <p>inkl. Griffstifte</p> <p>Spiegelschrank 1 Aufbauleuchte (13 Watt) Energieeffizienzklasse: A 3 Spiegeltüren auf Trägerplatte (Außentüren schräg) 2 Mittelwände 6 Glasfachböden 1 Schalter-Steckdosen-Element Türbreiten: 238 mm / 312 mm / 238 mm</p>	150	800	660	S 2 A 4 3 8 0 3 8		
 <p>inkl. Griffstifte</p> <p>Spiegelschrank 1 Aufbauleuchte (13 Watt) Energieeffizienzklasse: A 3 Spiegeltüren auf Trägerplatte (Außentüren schräg) 2 Mittelwände 6 Glasfachböden 1 Schalter-Steckdosen-Element Türbreiten: 238 mm / 512 mm / 238 mm</p>	150	1000	660	S 2 A 4 3 1 0 3 8		
 <p>inkl. Griffstifte</p> <p>Spiegelschrank 1 Aufbauleuchte (13 Watt) Energieeffizienzklasse: A 3 Spiegeltüren auf Trägerplatte (Außentüren schräg) 2 Mittelwände 6 Glasfachböden 1 Schalter-Steckdosen-Element Türbreiten: 338 mm / 512 mm / 338 mm</p>	150	1200	660	S 2 A 4 3 1 2 3 8		
<h2>Spiegelschränke Serie 2</h2>						
 <p>inkl. Griffstifte</p> <p>Spiegelschrank Stableuchte 13 Watt Energieeffizienzklasse: A 490 mm breit 3 Spiegeltüren auf Trägerplatte 2 Mittelwände 6 Glasfachböden 1 Schalter-Steckdosen-Element Türbreiten: 238 mm / 312 mm / 238 mm</p>	150	800	676	S 2 A 4 3 8 A 1 3		

Programm 038 - Typenliste

Ident Nummern - keine Preise

Tiefenangabe entspricht der Korpusstiefe

Spiegelschränke Serie 2

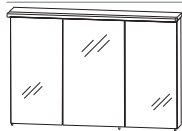

inkl. Griffstifte

Spiegelschrank
Stableuchte 21 Watt
Energieeffizienzklasse: A
820 mm breit
3 Spiegeltüren auf Trägerplatte
2 Mittelwände
6 Glasfachböden
1 Schalter-Steckdosen-Element
Türbreiten: 288 mm / 412 mm / 288 mm

Tiefe in mm	Breite in mm	Höhe in mm	Artikelnummer	Anschlag	Aufpreis Hochglanz Korpus
150	1000	676	S 2 A 4 3 1 0 A 3		
150	1200	676	S 2 A 4 3 1 A 1 3		

Spiegelschränke Serie 3

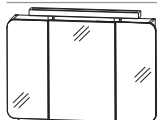

inkl. Griffstifte

Spiegelschrank
1 Aufbauleuchte (13 Watt)
Energieeffizienzklasse: A
3 Spiegeltüren auf Trägerplatte
seitlich überstehend und gerundet
2 Mittelwände
6 Glasfachböden
1 Schalter-Steckdosen-Element
Türbreiten: 246 mm / 296 mm / 246 mm

Korpusbreite: 700 mm

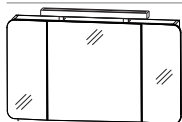

inkl. Griffstifte

Spiegelschrank
1 Aufbauleuchte (13 Watt)
Energieeffizienzklasse: A
3 Spiegeltüren auf Trägerplatte
seitlich überstehend und gerundet
2 Mittelwände
6 Glasfachböden
1 Schalter-Steckdosen-Element
Türbreiten: 246 mm / 496 mm / 246 mm

Korpusbreite: 900 mm

Programm 038 - Typenliste

Ident Nummern - keine Preise

Tiefenangabe entspricht der Korpusstärke

Spiegelschränke Serie 3

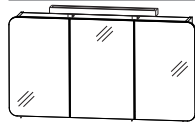

inkl. Griffstifte

Spiegelschrank
 1 Aufbauleuchte (13 Watt)
 Energieeffizienzklasse: A
 3 Spiegeltüren auf Trägerplatte
 seitlich überstehend und gerundet
 2 Mittelwände
 6 Glasfachböden
 1 Schalter-Steckdosen-Element
 Türbreiten: 388 mm / 412 mm / 388 mm

 Korpusbreite: 1100 mm

Tiefe in mm	Breite in mm	Höhe in mm	Artikelnummer	Anschlag	Aufpreis Hochglanz Korpus
150	1200	640	S 2 A 4 8 1 2	3	
150	800	659	S 2 A 4 3 8 0	5 5	
150	1000	659	S 2 A 4 3 1 0	5 5	
150	1200	659	S 2 A 4 3 1 2	5 5	

Spiegelschränke Serie 4

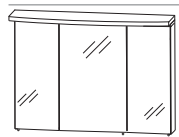

inkl. Griffstifte

Spiegelschrank
 Gesims (300 mm tief)
 1 LED-Einbauleuchte
 4,0 Watt / Converter 15 Watt
 Energieeffizienzklasse: A
 1 Zwischenplatte
 3 Spiegeltüren auf Trägerplatte
 2 Mittelwände
 6 Glasfachböden
 1 Schalter-Steckdosen-Element
 Türbreiten: 238 mm / 312 mm / 238 mm

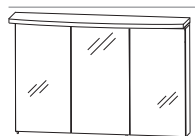

inkl. Griffstifte

Spiegelschrank
 Gesims (300 mm tief)
 1 LED-Einbauleuchte
 4,0 Watt / Converter 15 Watt
 Energieeffizienzklasse: A
 1 Zwischenplatte
 3 Spiegeltüren auf Trägerplatte
 2 Mittelwände
 6 Glasfachböden
 1 Schalter-Steckdosen-Element
 Türbreiten: 288 mm / 412 mm / 288 mm

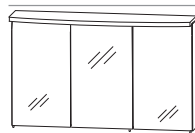





inkl. Griffstifte

Spiegelschrank
 Gesims (300 mm tief)
 1 LED-Einbauleuchte
 4,0 Watt / Converter 15 Watt
 1 Zwischenplatte
 3 Spiegeltüren auf Trägerplatte
 2 Mittelwände
 6 Glasfachböden
 1 Schalter-Steckdosen-Element
 Türbreiten: 388 mm / 412 mm / 388 mm

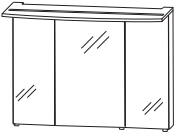
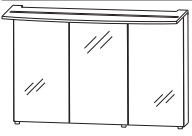
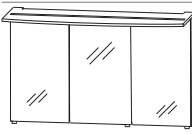



Programm 038 - Typenliste

Ident Nummern - keine Preise

Tiefenangabe entspricht der Korpus-tiefe		Tiefe in mm	Breite in mm	Höhe in mm	Artikelnummer	Anschlag	Aufpreis Hochglanz Korpus
 <p>inkl. Griffblöcke</p>	<p>Spiegelschrank 1 LED-Flächenleuchte 11,52 Watt / Converter 30 Watt Energieeffizienzklasse: A 3 Spiegeltüren auf Trägerplatte 2 Mittelwände 6 Glasfachböden 1 Schalter-Steckdosen-Element Türbreiten: 238 mm / 312 mm / 238 mm</p>	150	800	660	S 2 A 4 3 8 0 8 1		
 <p>inkl. Griffblöcke</p>	<p>Spiegelschrank 1 LED-Flächenleuchte 14,4 Watt / Converter 30 Watt Energieeffizienzklasse: A 3 Spiegeltüren auf Trägerplatte 2 Mittelwände 6 Glasfachböden 1 Schalter-Steckdosen-Element Türbreiten: 288 mm / 412 mm / 288 mm</p>	150	1000	660	S 2 A 4 3 1 0 8 1		
 <p>inkl. Griffblöcke</p>	<p>Spiegelschrank 1 LED-Flächenleuchte 17,8 Watt / Converter 30 Watt Energieeffizienzklasse: A 3 Spiegeltüren auf Trägerplatte 2 Mittelwände 6 Glasfachböden 1 Schalter-Steckdosen-Element Türbreiten: 388 mm / 412 mm / 388 mm</p>	150	1200	660	S 2 A 4 3 1 2 8 1		
<h2>Mineralguss - Möbelwaschtische</h2>							
	<p>Mineralguss Möbelwaschtisch Farbton Weiß</p>	520	806	28	WMM 8 5 0 8 1		
	<p>Mineralguss Möbelwaschtisch Farbton Weiß</p>	520	1006	28	WMM 8 5 1 0 1		
	<p>Mineralguss Möbelwaschtisch Farbton Weiß</p>	520	1206	28	WMM 8 5 2 0 1		





Programm 038 - Typenliste

Ident Nummern - keine Preise

Tiefenangabe entspricht der Korpus-tiefe	Tiefe in mm	Breite in mm	Höhe in mm	Artikelnummer	Anschlag	Aufpreis Hochglanz Korpus	
Keramik - Möbelwaschtische	 Keramik Möbelwaschtisch Farbton Weiß	ohne LED-Beleuchtung mit LED-Beleuchtung 1 LED-Converter 12 V, 15 Watt Energieeffizienzklasse: A inkl. Kippschalter	547	820	28	WTM 8 5 0 8 1	
			547	820	28	WTM 8 5 0 8 B 1	
	 Keramik Möbelwaschtisch Farbton Weiß	ohne LED-Beleuchtung mit LED-Beleuchtung 1 LED-Converter 12 V, 15 Watt Energieeffizienzklasse: A inkl. Kippschalter	547	1020	28	WTM 8 5 1 0 1	
			547	1020	28	WTM 8 5 1 0 B 1	
	 Keramik Möbelwaschtisch Farbton Weiß	ohne LED-Beleuchtung mit LED-Beleuchtung 1 LED-Converter 12 V, 15 Watt Energieeffizienzklasse: A inkl. Kippschalter	547	1220	28	WTM 8 5 2 0 1	
			547	1220	28	WTM 8 5 2 0 B 1	
Waschtischunterschränke	 Waschtischunterschrank 1 Metallschubkasten mit Einzugsdämpfung und Siphonausschnitt 1 Metallauszug mit Einzugsdämpfung und Reling 1 Raumparsiphon seitliche Korpus-tiefe = 430 mm	506	800	480	WUA 3 5 8 0 1 4		
		506	1000	480	WUA 3 5 1 0 1 4		
	 Waschtischunterschrank 1 Metallschubkasten mit Einzugsdämpfung und Siphonausschnitt 1 Metallauszug mit Einzugsdämpfung und Reling 1 Raumparsiphon seitliche Korpus-tiefe = 400 mm	506	1200	480	WUA 3 5 1 2 1 4		
		506	1200	480	WUA 3 5 1 2 1 4		





Programm 038 - Typenliste

Ident Nummern - keine Preise

Tiefenangabe entspricht der Korpus-tiefe		Tiefe in mm	Breite in mm	Höhe in mm	Artikelnummer	Anschlag	Aufpreis Hochglanz Korpus
	Hochschrank 1 Tür 2 Glasfachböden (o.) 1 Metallschubkasten mit Einzugsdämpfung 2 Metallauszüge mit Einzugsdämpfung 1 Abdeckplatte 330 mm tief	300	300	1616	HNA093A	L/R	
		300	400	1616	HNA094A	L/R	
	Hochschrank 2 Türen 2 Glasfachböden (o.) 1 Metallschubkasten mit Einzugsdämpfung 2 Metallauszüge mit Einzugsdämpfung 1 Abdeckplatte 330 mm tief	300	600	1616	HNA096A		
	Hochschrank 1 Alu Rahmentür 2 Glasfachböden (o.) 2 Metallauszüge mit Einzugsdämpfung 1 Metallschubkasten mit Einzugsdämpfung 1 Abdeckplatte 330 mm tief	300	300	1616	HNA093B	L/R	
	Hochschrank 2 Alu Rahmentüren 2 Glasfachböden (o.) 1 Metallschubkasten mit Einzugsdämpfung 2 Metallauszüge mit Einzugsdämpfung 1 Abdeckplatte 330 mm tief	300	600	1616	HNA096B		
	Hochschrank 2 Türen 2 Glasfachböden (o.) 2 Glasfachböden (u.) 1 Abdeckplatte 330 mm tief	300	300	1616	HNA033A	L/R	
		300	400	1616	HNA034A	L/R	

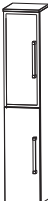



Programm 038 - Typenliste

Ident Nummern - keine Preise

Tiefenangabe entspricht der Korpus-tiefe		Tiefe in mm	Breite in mm	Höhe in mm	Artikelnummer	Anschlag	Aufpreis Hochglanz Korpus
	Hochschrank 4 Türen 2 Glasfachböden (o.) 2 Glasfachböden (u.) 1 Abdeckplatte 330 mm tief	300	600	1616	H N A 0 3 6 A		
	Hochschrank 1 Alu Rahmentür 1 Tür 2 Glasfachböden (o.) 2 Glasfachböden (u.) 1 Abdeckplatte 330 mm tief	300	300	1616	H N A 0 3 3 B	L/R	
	Hochschrank 2 Alu Rahmentüren 2 Türen 2 Glasfachböden (o.) 2 Glasfachböden (u.) 1 Abdeckplatte 330 mm tief	300	600	1616	H N A 0 3 6 B		
	Hochschrank 1 Tür 2 Glasfachböden (o.) 1 Metallschubkasten mit Einzugsdämpfung 1 Tür 1 Glasfachboden (u.) 1 Abdeckplatte 330 mm tief	300	300	1616	H N A 0 5 3 A	L/R	
		300	400	1616	H N A 0 5 4 A	L/R	
	Hochschrank 2 Türen 2 Glasfachböden (o.) 1 Metallschubkasten mit Auszugsdämpfung 2 Türen 1 Glasfachboden (u.) 1 Abdeckplatte 330 mm tief	300	600	1616	H N A 0 5 6 A		

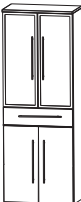



Programm 038 - Typenliste

Ident Nummern - keine Preise

Tiefenangabe entspricht der Korpus-tiefe		Tiefe in mm	Breite in mm	Höhe in mm	Artikelnummer	Anschlag	Aufpreis Hochglanz Korpus
	Hochschrank 1 Alu Rahmentür 2 Glasfachböden (o.) 1 Metallschubkasten 1 Tür 1 Glasfachboden (u.) 1 Abdeckplatte 330 mm tief	300	300	1616	H N A 0 5 3 B	L/R	
	Hochschrank 2 Alu Rahmentüren 2 Glasfachböden (o.) 1 Metallschubkasten 2 Türen 1 Glasfachboden (u.) 1 Abdeckplatte 330 mm tief	300	600	1616	H N A 0 5 6 B		
	Hochschrank mit Wäschekippe 1 Tür 2 Glasfachböden 1 Metallschubkasten mit Einzugsdämpfung 1 Wäschekippe 1 Abdeckplatte 330 mm tief Volumen Wäschekippe: 25 Liter Volumen Wäschekippe: 35 Liter	300 300	300 400	1616 1616	H N A 0 5 3 A H N A 0 5 4 A	W L/R W L/R	
	Hochschrank mit Wäschekippe 2 Türen 2 Glasfachböden (o.) 1 Metallschubkasten mit Einzugsdämpfung 1 Wäschekippe 1 Abdeckplatte 330 mm tief Volumen Wäschekippe: 55 Liter	300	600	1616	H N A 0 5 6 A	W	
	Hochschrank mit Wäschekippe 1 Alu Rahmentür 2 Glasfachböden (o.) 1 Metallschubkasten mit Einzugsdämpfung 1 Wäschekippe 1 Abdeckplatte 330 mm tief Volumen Wäschekippe: 25 Liter	300	300	1616	H N A 0 5 3 B	W L/R	



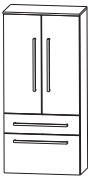

Programm 038 - Typenliste

Ident Nummern - keine Preise

Tiefenangabe entspricht der Korpus-tiefe		Tiefe in mm	Breite in mm	Höhe in mm	Artikelnummer	Anschlag	Aufpreis Hochglanz Korpus
Hochschränke							
	Hochschrank mit Wäschekippe 2 Alu Rahmentüren 2 Glasfachböden (o.) 1 Metallschubkasten mit Einzugsdämpfung 1 Wäschekippe 1 Abdeckplatte 330 mm tief Volumen Wäschekippe: 55 Liter	300	600	1616	H N A 0 5 6 B W		
Mittelschränke							
	Mittelschrank 1 Tür 2 Glasfachböden (o.) 1 Metallauszug mit Einzugsdämpfung 1 Metallschubkasten mit Einzugsdämpfung 1 Abdeckplatte 330 mm tief	300	300	1296	M N A 8 8 3 A	L/R	
		300	400	1296	M N A 8 8 4 A	L/R	
	Mittelschrank 2 Türen 2 Glasfachböden (o.) 1 Metallauszug mit Einzugsdämpfung 1 Metallschubkasten mit Einzugsdämpfung 1 Abdeckplatte 330 mm tief	300	600	1296	M N A 8 8 6 A		
	Mittelschrank 1 Alu Rahmentür 2 Glasfachböden (o.) 1 Metallauszug mit Einzugsdämpfung 1 Metallschubkasten mit Einzugsdämpfung 1 Abdeckplatte 330 mm tief	300	300	1296	M N A 8 8 3 B	L/R	
	Mittelschrank 2 Alu Rahmentüren 2 Glasfachböden (o.) 1 Metallauszug 1 Metallschubkasten 1 Abdeckplatte 330 mm tief	300	600	1296	M N A 8 8 6 B		

Programm 038 - Typenliste

Ident Nummern - keine Preise





Tiefenangabe entspricht der Korpustiefe		Tiefe in mm	Breite in mm	Höhe in mm	Artikelnummer	Anschlag	Aufpreis Hochglanz Korpus
	Mittelschrank 1 Tür 4 Glasfachböden 1 Abdeckplatte 330 mm tief	300	300	1296	M N A 8 1 3 A	L/R	
		300	400	1296	M N A 8 1 4 A	L/R	
	Mittelschrank 2 Türen 4 Glasfachböden 1 Abdeckplatte 330 mm tief	300	600	1296	M N A 8 1 6 A		
	Mittelschrank mit Innenschubkästen 1 Tür 2 Metall-Innenschubkästen mit Einzugsdämpfung 1 Glasfachboden 1 Abdeckplatte 330 mm tief	300	300	1296	M N A 8 4 3 A	L/R	
		300	400	1296	M N A 8 4 4 A	L/R	
	Mittelschrank mit Innenschubkästen 2 Türen 2 Metall-Innenschubkästen mit Einzugsdämpfung 1 Glasfachboden 1 Abdeckplatte 330 mm tief	300	600	1296	M N A 8 4 6 A		
Highboards							
	Highboard 1 Tür 2 Glasfachböden 1 Abdeckplatte 330 mm tief	300	300	816	H B A 5 1 3 A	L/R	
		300	400	816	H B A 5 1 4 A	L/R	

Programm 038 - Typenliste

Ident Nummern - keine Preise

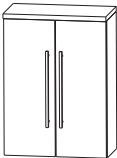

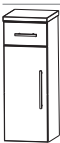

Tiefenangabe entspricht der Korpus-tiefe

Highboards

	Tiefe in mm	Breite in mm	Höhe in mm	Artikelnummer	Anschlag	Aufpreis Hochglanz Korpus
 <p>Highboard 2 Türen 2 Glasfachböden 1 Abdeckplatte 330 mm tief</p>	300	600	816	H B A 5 1 6 A		
 <p>Highboard 1 Alu Rahmentür 2 Glasfachböden 1 Abdeckplatte 330 mm tief</p>	300	300	816	H B A 5 1 3 B	L/R	
 <p>Highboard 2 Alu Rahmentüren 2 Glasfachböden 1 Abdeckplatte 330 mm tief</p>	300	600	816	H B A 5 1 6 B		
 <p>Highboard 1 Metallschubkasten mit Einzugsdämpfung 2 Metallauszüge mit Einzugsdämpfung 1 Abdeckplatte 330 mm tief</p>	300 300	300 400	816 816	H B A 5 6 3 A H B A 5 6 4 A		
 <p>Highboard 1 Metallschubkasten mit Einzugsdämpfung 2 Metallauszüge mit Einzugsdämpfung 1 Abdeckplatte 330 mm tief</p>	300	600	816	H B A 5 6 6 A		
 <p>Highboard 1 Metallschubkasten mit Einzugsdämpfung 1 Tür 1 Glasfachboden 1 Abdeckplatte 330 mm tief</p>	300 300	300 400	816 816	H B A 5 5 3 A H B A 5 5 4 A	L/R L/R	

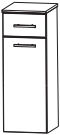
Programm 038 - Typenliste

Ident Nummern - keine Preise

Tiefenangabe entspricht der Korpus-tiefe		Tiefe in mm	Breite in mm	Höhe in mm	Artikelnummer	Anschlag	Aufpreis Hochglanz Korpus
Highboards							
	Highboard 1 Metallschubkasten mit Einzugsdämpfung 2 Türen 1 Glasfachboden 1 Abdeckplatte 330 mm tief	300	600	816	H B A 5 5 6 A		
	Highboard mit Wäschekippe 1 Metallschubkasten mit Einzugsdämpfung 1 Wäschekippe 1 Abdeckplatte 330 mm tief Volumen Wäschekippe: 25 Liter Volumen Wäschekippe: 35 Liter	300 300	300 400	816 816	H B A 5 5 3 A H B A 5 5 4 A	W W	
	Highboard mit Wäschekippe 1 Metallschubkasten mit Einzugsdämpfung 1 Wäschekippe 1 Abdeckplatte 330 mm tief Volumen Wäschekippe: 55 Liter	300	600	816	H B A 5 5 6 A	W	
Oberschränke							
	Oberschrank 1 Tür 1 Glasfachboden 1 Abdeckplatte 180 mm tief	150 150	300 400	656 656	O G A 4 1 3 A O G A 4 1 4 A	L/R L/R	
	Oberschrank 2 Türen 1 Glasfachboden 1 Abdeckplatte 180 mm tief	150	600	656	O G A 4 1 6 A		
	Oberschrank 1 Klapptür 1 Abdeckplatte 260 mm tief	230	600	336	O M A 2 1 6 A	K	



Programm 038 - Typenliste

Ident Nummern - keine Preise

Tiefenangabe entspricht der Korpus-tiefe		Tiefe in mm	Breite in mm	Höhe in mm	Artikelnummer	Anschlag	Aufpreis Hochglanz Korpus
	Unterschrank 1 Metallschubkasten mit Einzugsdämpfung	300	300	496	U N A 3 2 3 A	L/R	
	1 Tür 1 Abdeckplatte 330 mm tief	300	400	496	U N A 3 2 4 A	L/R	
	Unterschrank 1 Metallschubkasten mit Einzugsdämpfung	300	600	496	U N A 3 2 6 A		
	2 Türen 1 Abdeckplatte 330 mm tief						
	Unterschrank 1 Metallschubkasten mit Einzugsdämpfung	300	300	496	U N A 3 4 3 A		
	1 Metallauszug mit Einzugsdämpfung 1 Abdeckplatte 330 mm tief	300	400	496	U N A 3 4 4 A		
	Unterschrank 1 Metallschubkasten mit Einzugsdämpfung	300	600	496	U N A 3 4 6 A		
	1 Metallauszug mit Einzugsdämpfung 1 Abdeckplatte 330 mm tief						
	Unterschrank 1 Klapptür	230	600	336	U M A 2 1 6 A	K	
	1 Abdeckplatte 260 mm tief						
Wäscherolli							
	Wäscherolli 1 Klappdeckel, inkl. Dämpfung 1 herausnehmbarer Wäschesack, waschbar 4 Rollen (2 feststellbar) Farbvariante entspricht der Korpusfarbe	470	470	756	W R S 4 0 4 7		
	Höhenangabe inkl. Rollen (100 mm)						



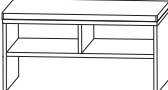



Programm 038 - Typenliste

Ident Nummern - keine Preise

Tiefenangabe entspricht der Korpusstärke		Tiefe in mm	Breite in mm	Höhe in mm	Artikelnummer			Anschlag	Aufpreis Hochglanz Korpus
Sitzbänke									
	Sitzbank 1 Ablagefach 1 Sitzkissen aus Kunstleder in creme-weiß Farbvariante entspricht der Korpusfarbe	450	600	458	S E T B A N K	6			
	Sitzbank 2 Ablagefächer 1 Sitzkissen aus Kunstleder in creme-weiß Farbvariante entspricht der Korpusfarbe	450	900	458	S E T B A N K	9			
Steckboarde									
	Steckboard Steckboard 300 mm, rundum mit ABS-Dickkante Steckboard 400 mm, rundum mit ABS-Dickkante Steckboard 600 mm, rundum mit ABS-Dickkante Steckboard 800 mm, rundum mit ABS-Dickkante Steckboard 1000 mm, rundum mit ABS-Dickkante Steckboard 1200 mm, rundum mit ABS-Dickkante Farbvariante entspricht dem Korpusdekor	150	300	28	S B G	6 0 3 0			
		150	400	28	S B G	6 0 4 0			
		150	600	28	S B G	6 0 6 0			
		150	800	28	S B G	6 0 8 0			
		150	1000	28	S B G	6 0 1 0			
		150	1200	28	S B G	6 0 1 2			
Zubehör									
	Handtuchhalter chrom nach vorne geöffnet zur Montage am Korpus Korpusstärke beachten!	390	60		P Z	1 1 2 4	1		

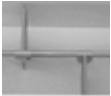







Programm 038 - Typenliste

Ident Nummern - keine Preise

Tiefenangabe entspricht der Korpus-tiefe		Tiefe in mm	Breite in mm	Höhe in mm	Artikelnummer			Anschlag	Aufpreis Hochglanz Korpus
	Handtuchhalter einarmig ausziehbar chrom zur Montage an der Wand	330-567	44	44	P Z	1 1 3 7	1		
	Handtuchhalter zweiarmig ausziehbar chrom zur Montage an der Wand	322-562	87	47	P Z	1 1 3 7	2		
	Griffblock für Spiegelschranktür chrom zum Anschrauben an Trägerplatten Bitte pro Tür einen Spiegelgriff mitbestellen!				P Z	1 1 2 6			
	Auszugseinteilung inkl. Befestigungsstange 2 Einteilungselemente - 300 mm Schrankbreite 3 Einteilungselemente - 400 mm Schrankbreite 4 Einteilungselemente - 600 mm Schrankbreite 4 Einteilungselemente - 800 mm Schrankbreite 5 Einteilungselemente - 1000 mm Schrankbreite 5 Einteilungselemente - 1200 mm Schrankbreite				P Z	1 2 2 4 3 0			
					P Z	1 2 2 4 4 0			
					P Z	1 2 2 4 6 1			
					P Z	1 2 2 4 8 0			
					P Z	1 2 2 4 1 0			
					P Z	1 2 2 4 1 2			
	Stauraumbox ohne Befestigungsstange	150	246	150	P Z	1 2 3 6 E 1			
	Stauraumboxen inkl. Befestigungsstange 2 Boxen für 600 mm Schrankbreite 2 Boxen für 800 mm Schrankbreite 2 Boxen für 1000 mm Schrankbreite 2 Boxen für 1200 mm Schrankbreite				P Z	1 2 3 6 6 0			
					P Z	1 2 3 6 8 0			
					P Z	1 2 3 6 1 0			
					P Z	1 2 3 6 1 2			
	Schubkastenset für Metallschubkästen Bestehend aus: - 1 alufarbiger Kunststoffeinsatz - 2 alufarbige Fachteiler, verstellbar für 30 cm breite Schränke für 40 cm breite Schränke				P Z	1 2 2 5 3 0			
					P Z	1 2 2 5 4 0			

Programm 038 - Typenliste

Ident Nummern - keine Preise

Tiefenangabe entspricht der Korpus tiefe		Tiefe in mm	Breite in mm	Höhe in mm	Artikelnummer			Anschlag	Aufpreis Hochglanz Korpus
	Kosmetikspiegel 2-fache Vergrößerung Saugnapf und Schraubenbefestigung Metallhalter verchromt		150	150	P Z	1 2 3 3			
	LED-Waschplatzbeleuchtung Länge: 400 mm 2 Lichtfenster integrierter Touch LED-Dimmer im ersten Lichtfenster 1 LED-Converter Energieeffizienzklasse: A				P Z	1 0 5 4 5			
	LED-Waschplatzbeleuchtung 2,4 Watt Energieeffizienzklasse: A 1 Schalterelement zur Montage hinter dem Spiegelschrank S2A 4380 55/ S2A 4380 81		560		P Z	1 0 6 3 6 0			
	LED-Waschplatzbeleuchtung 3,9 Watt Energieeffizienzklasse: A 1 Schalterelement zur Montage hinter dem Spiegelschrank S2A 4310 55/ S2A 4310 81		860		P Z	1 0 6 3 9 0			
	LED-Waschplatzbeleuchtung 5,3 Watt Energieeffizienzklasse: A 1 Schalterelement zur Montage hinter dem Spiegelschrank S2A 4312 55/ S2A 4312 81		1160		P Z	1 0 6 3 1 2			
	LED-Waschplatzbeleuchtung inkl. Converter 2,4 Watt / Converter 15 Watt 1 Schalterelement zur Montage hinter dem Spiegelschrank S2A 438A 13/ S2A 4880 3/ S2A 4380 38		560		P Z	1 0 6 4 6 0			
	LED-Waschplatzbeleuchtung inkl. Converter 3,9 Watt / Converter 15 Watt 1 Schalterelement zur Montage hinter dem Spiegelschrank S2A 4310 A3/ S2A 4810 3/ S2A 4310 38		860		P Z	1 0 6 4 9 0			
	LED-Waschplatzbeleuchtung inkl. Converter 5,3 Watt / Converter 30 Watt Energieeffizienzklasse: A 1 Schalterelement zur Montage hinter dem Spiegelschrank S2A 431A 13/ S2A 4812 3/ S2A 4312 38		1160		P Z	1 0 6 4 1 2			
	Bewegungssensor für die LED-Beleuchtung am Waschtisch oder Waschtischunterschrank Leuchtdauer und Sensibilität einstellbar				P Z	1 1 4 1			

Programm 038 - Blockbezeichnungen

- 1) PAB-SP08-A1
2) PAB-SP08-K1

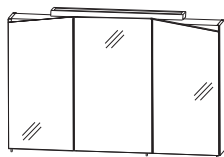

mit S2A 4380 38
800 mm breit

- 1) PAB-SP08-A2
2) PAB-SP08-K2

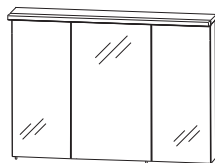

mit S2A 438A 13
800 mm breit

- 1) PAB-SP08-A3
2) PAB-SP08-K3

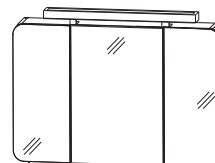

mit S2A 4880 3
800 mm breit

- 1) PAB-SP08-A4
2) PAB-SP08-K4

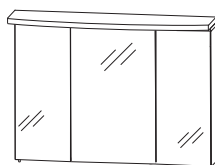

mit S2A 4380 55
800 mm breit

- 1) PAB-SP08-A5
2) PAB-SP08-K5

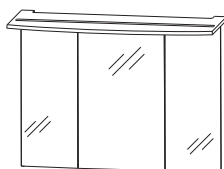

mit S2A 4380 81
800 mm breit

- 1) PAB-SP10-A1
2) PAB-SP10-K1

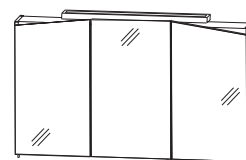

mit S2A 4310 38
1000 mm breit

- 1) PAB-SP10-A2
2) PAB-SP10-K2

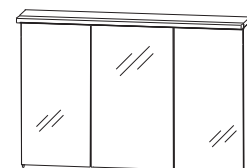

mit S2A 4310 A3
1000 mm breit

- 1) PAB-SP10-A3
2) PAB-SP10-K3

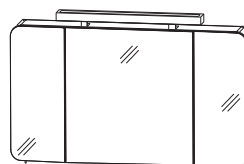

mit S2A 4810 3
1000 mm breit

- 1) PAB-SP10-A4
2) PAB-SP10-K4

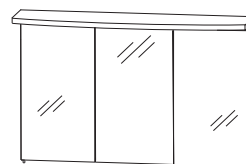

mit S2A 4310 55
1000 mm breit

- 1) Block mit Mineralguss-Waschtisch
2) Block mit Keramik-Waschtisch

Programm 038 - Blockbezeichnungen

- 1) PAB-SP10-A5
- 2) PAB-SP10-K5

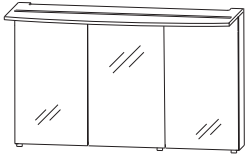

- 1) PAB-SPEE-A1
- 2) PAB-SPEE-K1

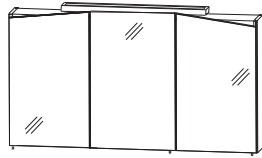

- 1) PAB-SPEE-A2
- 2) PAB-SPEE-K2

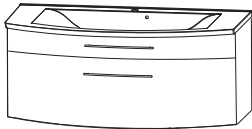
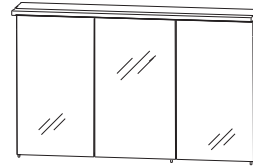

mit S2A 4310 81
1000 mm breit

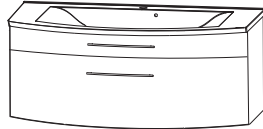

mit S2A 4312 38
1200 mm breit

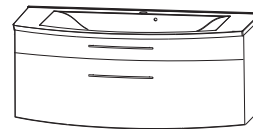

mit S2A 431A 13
1200 mm breit

- 1) PAB-SPEE-A3
- 2) PAB-SPEE-K3

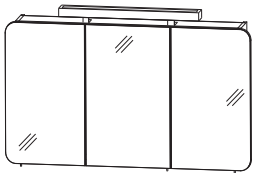

- 1) PAB-SPEE-A4
- 2) PAB-SPEE-K4

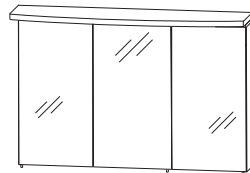

- 1) PAB-SPEE-A5
- 2) PAB-SPEE-K5

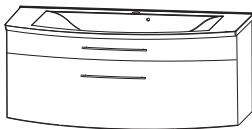
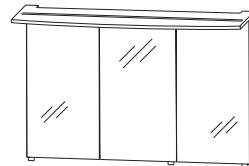

mit S2A 4812 3
1200 mm breit

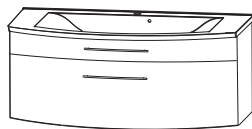

mit S2A 4312 55
1200 mm breit

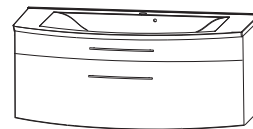

mit S2A 4312 81
1200 mm breit

- 1) Block mit Mineralguss-Waschtisch
- 2) Block mit Keramik-Waschtisch

Programm 038 - Maßskizzen

WMM 8508 1

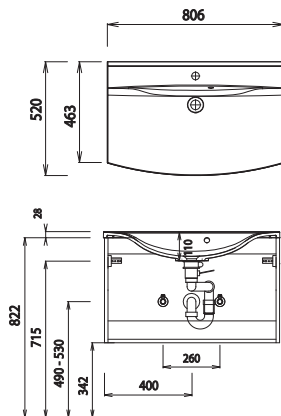

WMM 8510 1

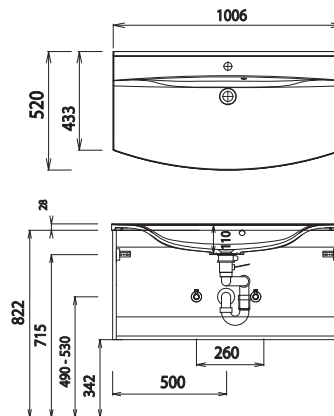

WMM 8520 1

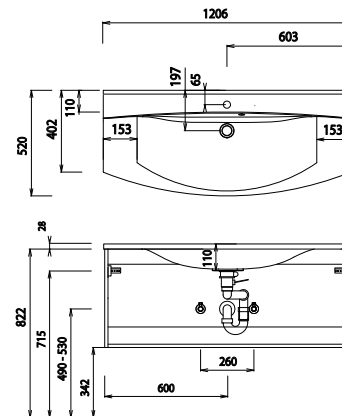

WTM 8508

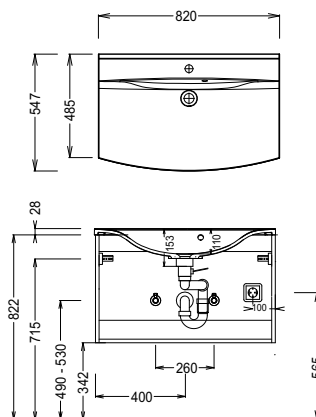

WTM 8510

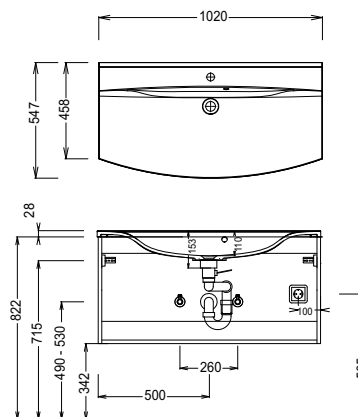

WTM 8520

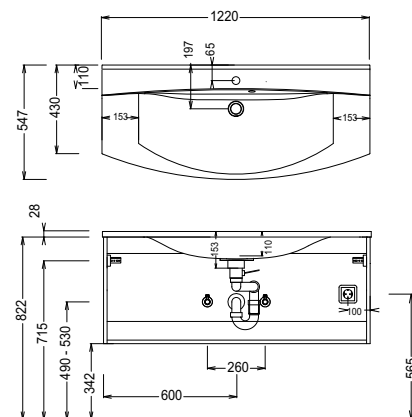

Elektroanschlüsse für Spiegelschränke

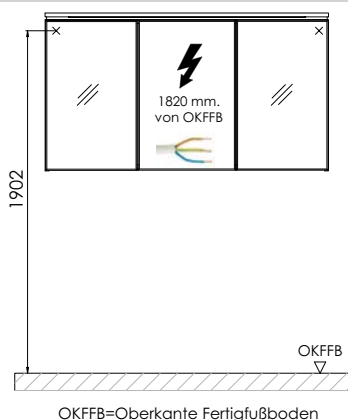

Bei Waschtischanlagen mit Befestigungsschrauben müssen die Maße zum Bohren vor Ort, nach dem Auflegen des Waschtisches auf den Unterschrank, angezeichnet werden.

Waschtische ohne Befestigungskonsolen werden mit Silikon an der Wand und auf den Möbelseiten befestigt!

Mineralguss:

Die Temperatur des Gebrauchswassers darf 55° C nicht überschreiten. Haarfärbemittel müssen bei Kontakt mit der Oberfläche sofort entfernt werden, um Fleckenbildung zu vermeiden.

Toleranzen:

Die Maßtoleranzen (+/- 5mm) und Ebenheitstoleranzen (DIN 18202) unterliegen den üblichen materialspezifischen Toleranzen für Bauwerkstoffe, anlehnend an die DIN 18202.