

# NEXT GENERATION

# UNIQUE

Programm 063



## Frontdekore



Nr. 775 Stahl dunkel matt



Nr. 722 Polarweiß hgl.



Nr. 794 Eiche Sand



Nr. 679 Betonoptik

## Waschtischplatten- und Abdeckplattendekore



Nr. 175  
Stahl dunkel matt



Nr. 174  
Hunton Eiche



Nr. 194  
Eiche Sand



Nr. 179  
Betonoptik

## Korpusdekore

\* Hochglanz Korpus gegen Aufpreis



Nr. 175  
Stahl dunkel matt

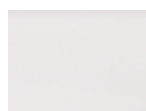

\*Nr. 161  
Weiß hgl.



Nr. 194  
Eiche Sand



Nr. 179  
Betonoptik

# Waschtischfarben

Keramik-Aufsatzwaschtische

**Connect Air**



Nr. 1 Weiß

Nr. 21 Weiß IdealPlus



**Melbourne**



Nr. 1 Weiß

# Griffvariante

grifflos



Nr. 324  
Griffleiste chrom



Griffbohrung: 128 mm

# Technik

Nr. 559  
Premium-Technik mit Dämpfung





Auszüge und Schubkästen

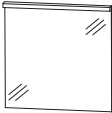
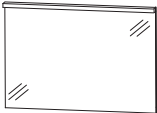

Türen mit integriertem  
Dämpfungssystem

Alle Angaben unverbindlich und freibleibend. Fehler, Irrtümer und Änderungen vorbehalten.

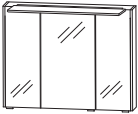
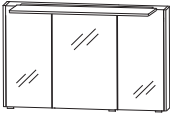

# Programm 063 - Typenliste

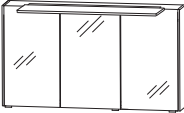
Tiefenangabe entspricht der Korpusstärke		Tiefe in mm	Breite in mm	Höhe in mm	Artikelnummer	Anschlag	Aufpreis Hoch- glanz Korpus
<b>Flächenspiegel</b>							
	<b>Flächenspiegel</b> LED-Beleuchtung waagrecht 13,0 Watt / Converter 15 Watt Energieeffizienzklasse: A inkl. Kippschalter	59	700	672	F S A 4 3 7 0 1 2		
	<b>Flächenspiegel</b> LED-Beleuchtung waagrecht 18,8 Watt / Converter 30 Watt Energieeffizienzklasse: A inkl. Kippschalter	59	1000	672	F S A 4 3 1 0 1 2		
	<b>Flächenspiegel</b> LED-Beleuchtung waagrecht 22,6 Watt / Converter 30 Watt Energieeffizienzklasse: A inkl. Kippschalter	59	1200	672	F S A 4 3 1 2 1 2		
<b>Spiegelschränke</b>							
 inkl. Griffblöcke	<b>Spiegelschrank</b> 3 Spiegeltüren auf Trägerplatte seitliche Aufdopplung je 10 mm 2 Mittelwände, 3 Glasfachböden 1 LED-Aufbauleuchte 634 mm breit 8,9 Watt / Converter 15 Watt Energieeffizienzklasse: A 1 Schalter-Steckdosen-Element Türbreiten: 196 mm / 296 mm / 196 mm  Optionales Zubehör: LED-Waschplatzbeleuchtung	172	720	640	S E T 4 3 7 D 0 2  P Z 1 0 6 3 6 0		
 inkl. Griffblöcke	<b>Spiegelschrank</b> 3 Spiegeltüren auf Trägerplatte seitliche Aufdopplung je 10 mm 2 Mittelwände, 3 Glasfachböden 1 LED-Aufbauleuchte 934 mm breit 13,6 Watt / Converter 30 Watt Energieeffizienzklasse: A 1 Schalter-Steckdosen-Element Türbreiten: 288 mm / 412 mm / 288 mm  Optionales Zubehör: LED-Waschplatzbeleuchtung	172	1020	640	S E T 4 3 1 D 0 2  P Z 1 0 6 3 9 0		



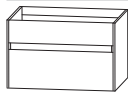

# Programm 063 - Typenliste

Tiefenangabe entspricht der Korpus-tiefe		Tiefe in mm	Breite in mm	Höhe in mm	Artikelnummer			Anschlag	Aufpreis Hoch- glanz Korpus
<b>Spiegelschränke</b>									
	<b>Spiegelschrank</b> 3 Spiegeltüren auf Trägerplatte seitliche Aufdopplung je 10 mm 2 Mittelwände, 3 Glasfachböden 1 LED-Aufbauleuchte 934 mm breit 13,6 Watt / Converter 30 Watt Energieeffizienzklasse: A 1 Schalter-Steckdosen-Element Türbreiten: 388 mm / 412 mm / 388 mm  Optionales Zubehör: LED-Waschplatzbeleuchtung	172	1220	640	<b>S E T 4 3 2 D 0 2</b>				
inkl. Griffblöcke					P Z	1 0 6 3	1 2		
<b>Keramik-Aufsatzwaschtische</b>									
	<b>Aufsatzwaschtisch Connect Air, weiß</b> mit Hahnlochbohrung mit Überlauf Hinterkante nicht glasiert	460	550	100	<b>W T A 0 8 0 5</b>		<b>1</b>		
	<b>Aufsatzwaschtisch Connect Air, IdealPlus, weiß</b> mit Hahnlochbohrung mit Überlauf Hinterkante nicht glasiert	460	550	100	<b>W T A 0 8 0 5</b>		<b>2 1</b>		
	<b>passender Waschtischplattenausschnitt</b>				<b>A U S 0 8 0 5</b>		<b>2 8</b>		
	<b>Aufsatzwaschtisch Melbourne, weiß</b> mit Hahnlochbohrung inkl. Permanentablauf Hinterkante nicht glasiert	425	600	90	<b>W T A 1 1 0 4</b>		<b>1</b>		
	<b>passender Waschtischplattenausschnitt</b>				<b>A U S 1 1 0 4</b>		<b>2 8</b>		



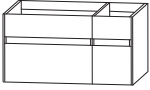

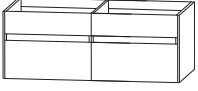
# Programm 063 - Typenliste

Tiefenangabe entspricht der Korpusstärke		Tiefe in mm	Breite in mm	Höhe in mm	Artikelnummer	Anschlag	Aufpreis Hoch- glanz Korpus
<b>Waschtischplatten</b>							
	<b>Breite 726 mm</b> für 1 Waschtischausschnitt mittig	495	726	28	<b>A P A 5 0 7 0 6 3</b>		
	<b>Breite 1026 mm</b> für 1 Waschtischausschnitt links, mittig oder rechts	495	1026	28	<b>A P A 5 0 1 0 6 3</b>		
	<b>Breite 1226 mm</b> für 1 Waschtischausschnitt mittig	495	1226	28	<b>A P A 5 0 1 2 6 3</b>		
	<b>Breite 1426 mm</b> für 2 Waschtischausschnitte links und rechts	495	1426	28	<b>A P A 5 0 1 4 6 3</b>		
	<b>Breite 1726 mm</b> für 2 Waschtischausschnitte links und rechts	495	1726	28	<b>A P A 5 0 1 7 6 3</b>		
	<b>Waschtischplatte breitenvariabel</b> Preis je lfdm. Bitte Waschtischposition angeben	495	726-2600	28	<b>A P N 6 0 V 2 8</b>		
Bitte beachten Sie den Aufpreis für die Waschtischausschnitte.							
<b>Waschtischunterschranke</b>							
	<b>Waschtischunterschrank</b> 1 Schubkasten mit Einzugsdämpfung mit Siphonausschnitt 1 Auszug mit Einzugsdämpfung seitliche Aufdopplung je 10 mm 1 Raumparsiphon						
Abb. grifflos	<b>ohne LED-Beleuchtung</b>	492	720	440	<b>S E T 3 8 7 S 1 G</b>		
	<b>mit LED-Beleuchtung</b> 1 beleuchteter Griffraum 3,1 Watt / Converter 15 Watt 1 Bewegungssensor	492	720	440	<b>S E T 3 8 7 S B G</b>		
	<b>Waschtischunterschrank</b> 1 Schubkasten mit Einzugsdämpfung mit Siphonausschnitt 1 Auszug mit Einzugsdämpfung seitliche Aufdopplung je 10 mm 1 Raumparsiphon						
Abb. grifflos	<b>ohne LED-Beleuchtung</b>	492	1020	440	<b>S E T 3 8 1 S 1 G</b>		
	<b>mit LED-Beleuchtung</b> 1 beleuchteter Griffraum 4,5 Watt / Converter 15 Watt 1 Bewegungssensor	492	1020	440	<b>S E T 3 8 1 S B G</b>		



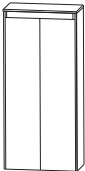

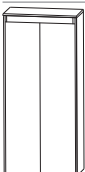
# Programm 063 - Typenliste

Tiefenangabe entspricht der Korpus-tiefe		Tiefe in mm	Breite in mm	Höhe in mm	Artikelnummer	Anschlag	Aufpreis Hoch- glanz Korpus
<b>Waschtischunterschränke</b>							
	<p><b>Waschtischunterschrank</b>            Waschtischunterschrank 700 mm breit            1 Schubkasten mit Einzugsdämpfung            mit Siphonausschnitt            1 Auszug mit Einzugsdämpfung            1 Raumparsiphon            Unterschrank 300 mm breit            1 Schubkasten mit Einzugsdämpfung            1 Auszug mit Einzugsdämpfung            seitliche Aufdopplung je 10 mm</p> <p><b>ohne LED-Beleuchtung</b></p> <p><b>mit LED-Beleuchtung</b>            2 beleuchtete Griffräume            4,4 Watt / Converter 15 Watt            1 Bewegungssensor</p>	492	1020	440	<b>SET 3 8 1 0 1 G</b>	L/R	
Abb. = rechts Abb. grifflos		492	1020	440	<b>SET 3 8 1 0 B G</b>	L/R	
	<p><b>Waschtischunterschrank</b>            1 Schubkasten mit Einzugsdämpfung            mit Siphonausschnitt            1 Auszug mit Einzugsdämpfung            seitliche Aufdopplung je 10 mm            1 Raumparsiphon</p> <p><b>ohne LED-Beleuchtung</b></p> <p><b>mit LED-Beleuchtung</b>            1 beleuchteter Griffraum            5,5 Watt / Converter 15 Watt            1 Bewegungssensor</p>	492	1220	440	<b>SET 3 8 2 S 1 G</b>		
Abb. grifflos		492	1220	440	<b>SET 3 8 2 S B G</b>		
	<p><b>Waschtischunterschrank</b>            2 Waschtischunterschränke            je 1 Schubkasten mit Einzugsdämpfung            mit Siphonausschnitt            je 1 Auszug mit Einzugsdämpfung            je 1 Raumparsiphon            seitliche Aufdopplung je 10 mm</p> <p><b>ohne LED-Beleuchtung</b></p> <p><b>mit LED-Beleuchtung</b>            2 beleuchtete Griffräume            6,2 Watt / Converter 15 Watt            1 Bewegungssensor</p> <p>Einen passenden Flächenspiegel finden            Sie im Programm 021.</p>	492	1420	440	<b>SET 3 8 1 4 1 G</b>		
Abb. grifflos		492	1420	440	<b>SET 3 8 1 4 B G</b>		
	<p><b>Waschtischunterschrank</b>            2 Waschtischunterschränke            je 1 Schubkasten mit Einzugsdämpfung            mit Siphonausschnitt            je 1 Auszug mit Einzugsdämpfung            je 1 Raumparsiphon            1 Unterschrank            1 Schubkasten mit Einzugsdämpfung            1 Auszug mit Einzugsdämpfung            seitliche Aufdopplung je 10 mm</p> <p><b>ohne LED-Beleuchtung</b></p> <p><b>mit LED-Beleuchtung</b>            3 beleuchtete Griffräume            7,5 Watt / Converter 15 Watt            1 Bewegungssensor</p>	492	1720	440	<b>SET 3 8 1 7 1 G</b>		
Abb. grifflos		492	1720	440	<b>SET 3 8 1 7 B G</b>		

# Programm 063 - Typenliste

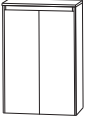

Tiefenangabe entspricht der Korpus-tiefe		Tiefe in mm	Breite in mm	Höhe in mm	Artikelnummer	Anschlag	Aufpreis Hoch- glanz Korpus
 <p><b>Mittelschrank</b> 1 Tür 3 Glasfachböden seitliche Aufdopplung je 10 mm 1 Abdeckplatte 325 mm tief</p> <p>Abb. grifflos</p>		325	322	1160	M N A 7 1 3 A 1 G	L/R	
 <p><b>Mittelschrank</b> 2 Türen 3 Glasfachböden seitliche Aufdopplung je 10 mm 1 Abdeckplatte 325 mm tief</p> <p>Abb. grifflos</p>		325	622	1160	M N A 7 1 6 A 1 G		
 <p><b>Mittelschrank mit Innenschubkasten</b> 1 Tür 1 Glasfachboden (o.) 1 Innenschubkasten mit Einzugsdämpfung seitliche Aufdopplung je 10 mm 1 Abdeckplatte 325 mm tief</p> <p>Abb. grifflos</p>		325	322	1160	M N A 7 4 3 A 1 G	L/R	
 <p><b>Mittelschrank mit Innenschubkasten</b> 2 Türen 1 Glasfachboden (o.) 1 Innenschubkasten mit Einzugsdämpfung seitliche Aufdopplung je 10 mm 1 Abdeckplatte 325 mm tief</p> <p>Abb. grifflos</p>		325	622	1160	M N A 7 4 6 A 1 G		
<h2>Highboards</h2>							
 <p><b>Highboard</b> 1 Tür 2 Glasfachböden seitliche Aufdopplung je 10 mm 1 Abdeckplatte 325 mm tief</p> <p>Abb. grifflos</p>		325	322	840	H B A 5 1 3 A 1 G	L/R	

# Programm 063 - Typenliste

Tiefenangabe entspricht der Korpus-tiefe		Tiefe in mm	Breite in mm	Höhe in mm	Artikelnummer	Anschlag	Aufpreis Hoch- glanz Korpus
<b>Highboards</b>							
	<b>Highboard</b> 2 Türen 2 Glasfachböden seitliche Aufdopplung je 10 mm 1 Abdeckplatte 325 mm tief	325	622	840	<b>H B A 5 1 6 A 1 G</b>		
Abb. grifflos							
<b>Oberschränke</b>							
	<b>Oberschrank</b> 1 Tür 1 Glasfachboden seitliche Aufdopplung je 10 mm	172	320	640	<b>O G A 4 1 3 A 1 G</b>	L/R	
Abb. grifflos							
	<b>Oberschrank</b> 2 Türen 1 Glasfachboden seitliche Aufdopplung je 10 mm	172	620	640	<b>O G A 4 1 6 A 1 G</b>		
Abb. grifflos							
<b>Unterschränke</b>							
	<b>Unterschrank</b> 1 Schubkasten mit Einzugsdämpfung 1 Auszug mit Einzugsdämpfung seitliche Aufdopplung je 10 mm 1 Abdeckplatte 325 mm tief	325	322	450	<b>U N A 3 8 3 A 1 G</b>		
Abb. grifflos							
	<b>Unterschrank</b> 1 Schubkasten mit Einzugsdämpfung 1 Auszug mit Einzugsdämpfung seitliche Aufdopplung je 10 mm 1 Abdeckplatte 325 mm tief	325	622	450	<b>U N A 3 8 6 A 1 G</b>		
Abb. grifflos							

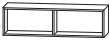

# Programm 063 - Typenliste

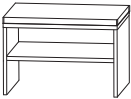
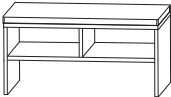
Tiefenangabe entspricht der Korpus-tiefe		Tiefe in mm	Breite in mm	Höhe in mm	Artikelnummer	Anschlag	Aufpreis Hoch- glanz Korpus
<b>Regale</b>							
	<b>Funktionsregal</b> Ecken auf Gehrung geschnitten senkrechte oder waagerechte Montage möglich  Bitte Farbvariante angeben: Nr. 501 weiß matt lackiert Nr. 547 schwarz matt lackiert	150	300	160	R G L 1 1 3 0 0 1		
	<b>Funktionsregal</b> Ecken auf Gehrung geschnitten senkrechte oder waagerechte Montage möglich  Bitte Farbvariante angeben: Nr. 501 weiß matt lackiert Nr. 547 schwarz matt lackiert	150	600	160	R G L 1 1 6 0 0 2		
	<b>Funktionsregal</b> Ecken auf Gehrung geschnitten senkrechte oder waagerechte Montage möglich  Bitte Farbvariante angeben: Nr. 501 weiß matt lackiert Nr. 547 schwarz matt lackiert	150	900	160	R G L 1 1 9 0 0 3		
<b>Sitzbänke</b>							
	<b>Sitzbank</b> 1 Ablagefach 1 Sitzkissen aus Kunstleder in creme-weiß  Farbvariante entspricht der Korpusfarbe	450	600	458	S E T B A N K 6		
	<b>Sitzbank</b> 2 Ablagefächer 1 Sitzkissen aus Kunstleder in creme-weiß  Farbvariante entspricht der Korpusfarbe	450	900	458	S E T B A N K 9		



# Programm 063 - Typenliste

Tiefenangabe entspricht der Korpus-tiefe		Tiefe in mm	Breite in mm	Höhe in mm	Artikelnummer			Anschlag	Aufpreis Hoch- glanz Korpus
<b>Steckboarde</b>									
	<b>Steckboard</b>								
	Steckboard 300 mm, rundum mit ABS-Dickkante	150	300	28	<b>S B G</b>	<b>6 0 3 0</b>			
	Steckboard 600 mm, rundum mit ABS-Dickkante	150	600	28	<b>S B G</b>	<b>6 0 6 0</b>			
	Steckboard 700 mm, rundum mit ABS-Dickkante	150	700	28	<b>S B G</b>	<b>6 0 7 0</b>			
	Steckboard 1000 mm, rundum mit ABS-Dickkante	150	1000	28	<b>S B G</b>	<b>6 0 1 0</b>			
	Steckboard 1200 mm, rundum mit ABS-Dickkante	150	1200	28	<b>S B G</b>	<b>6 0 1 2</b>			
<b>Zubehör</b>									
	<b>Handtuchhalter</b> einarmig ausziehbar chrom zur Montage an der Wand	330-567	44	44	<b>P Z</b>	<b>1 1 3 7</b>	<b>1</b>		
	<b>Handtuchhalter</b> zweiarmig ausziehbar chrom zur Montage an der Wand	322-562	87	47	<b>P Z</b>	<b>1 1 3 7</b>	<b>2</b>		
	<b>Behälter</b> transparent mit 1-facher Befestigungsmöglichkeit  kombinierbar mit Befestigungsleisten - PZ 1237 L	84	84	65	<b>P Z</b>	<b>1 2 3 7</b>	<b>B 1</b>		
	<b>Behälter</b> transparent mit 2-facher Befestigungsmöglichkeit  kombinierbar mit Befestigungsleisten - PZ 1237 L	168	84	65	<b>P Z</b>	<b>1 2 3 7</b>	<b>B 2</b>		
	<b>Behälter</b> transparent mit 3-facher Befestigungsmöglichkeit  kombinierbar mit Befestigungsleisten - PZ 1237 L	251	84	65	<b>P Z</b>	<b>1 2 3 7</b>	<b>B 3</b>		
	<b>Positionierungsleiste</b> weiß mit 1-facher Befestigungsmöglichkeit  kombinierbar mit Aufbewahrungsboxen - PZ 1237 B	27	83	9	<b>P Z</b>	<b>1 2 3 7</b>	<b>L 1</b>		

# Programm 063 - Typenliste

Tiefenangabe entspricht der Korpus-tiefe

## Zubehör

	Tiefe in mm	Breite in mm	Höhe in mm	Artikelnummer	Anschlag	Aufpreis Hoch- glanz Korpus
 <p><b>Positionierungsleiste</b> weiß mit 2-facher Befestigungsmöglichkeit</p> <p>kombinierbar mit Aufbewahrungsboxen - PZ 1237 B</p>	27	167	9	P Z 1 2 3 7 L 2		
 <p><b>Positionierungsleiste</b> weiß mit 3-facher Befestigungsmöglichkeit</p> <p>kombinierbar mit Aufbewahrungsboxen - PZ 1237 B</p>	27	250	9	P Z 1 2 3 7 L 3		
 <p><b>Positionierungsleiste</b> weiß mit 6-facher Befestigungsmöglichkeit</p> <p>kombinierbar mit Aufbewahrungsboxen - PZ 1237 B</p>	27	504	9	P Z 1 2 3 7 L 6		

# Programm 063 - Planungsbeispiele

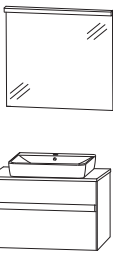
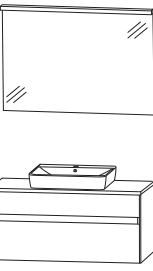
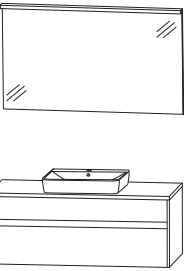
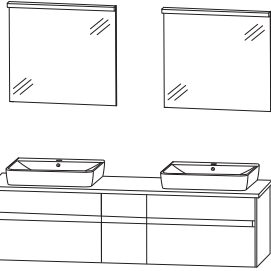
<b>UNK-0170-1</b>			
1	Flächenspiegel		F S A 4 3 7 0 1 2
1	Aufsatzwaschtisch Connect Air, weiß		W T A 0 8 0 5 1
1	Waschtischplatte 726 mm		A P A 5 0 7 0 6 3
1	Ausschnitt mittig	A U S 0 8 0 5 2 8	
1	Waschtischunterschrank	S E T 3 8 7 S 1 G	
		Summe	
		Aufpreis Hochglanz Korpus	700 mm breit
<b>UNK-0110-1</b>			
1	Flächenspiegel		F S A 4 3 1 0 1 2
1	Aufsatzwaschtisch Connect Air, weiß		W T A 0 8 0 5 1
1	Waschtischplatte 1026 mm		A P A 5 0 1 0 6 3
1	Ausschnitt mittig	A U S 0 8 0 5 2 8	
1	Waschtischunterschrank	S E T 3 8 1 S 1 G	
		Summe	
		Aufpreis Hochglanz Korpus	1000 mm breit
<b>UNK-0112-1</b>			
1	Flächenspiegel		F S A 4 3 1 2 1 2
1	Aufsatzwaschtisch Connect Air, weiß		W T A 0 8 0 5 1
1	Waschtischplatte 1226 mm		A P A 5 0 1 2 6 3
1	Ausschnitt mittig	A U S 0 8 0 5 2 8	
1	Waschtischunterschrank	S E T 3 8 2 S 1 G	
		Summe	
		Aufpreis Hochglanz Korpus	1200 mm breit
<b>UNK-0117-1</b>			
2	Flächenspiegel		F S A 4 3 7 0 1 2
2	Aufsatzwaschtisch Connect Air, weiß		W T A 0 8 0 5 1
1	Waschtischplatte 1726 mm		A P A 5 0 1 7 6 3
2	Ausschnitt links und rechts	A U S 0 8 0 5 2 8	
1	Waschtischunterschrank	S E T 3 8 1 7 1 G	
		Summe	
		Aufpreis Hochglanz Korpus	1700 mm breit

# Programm 063 - Maßskizzen

WTA 0805 + SET 387S

WTA 0805 + SET 381S

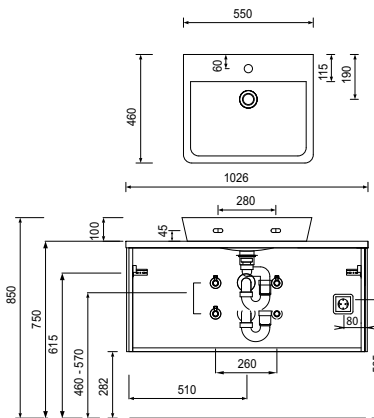
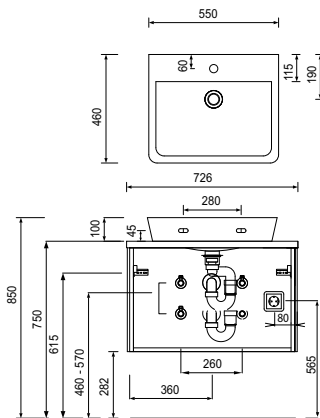

WTA 0805 + SET 3810 R

WTA 0805 + SET 382S

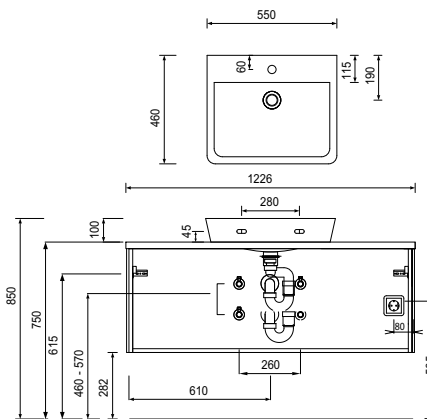
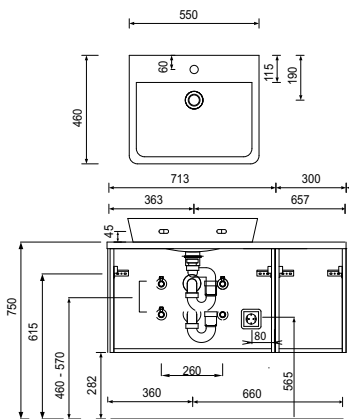

WTA 0805 + SET 3814

WTA 0805 + SET 3817

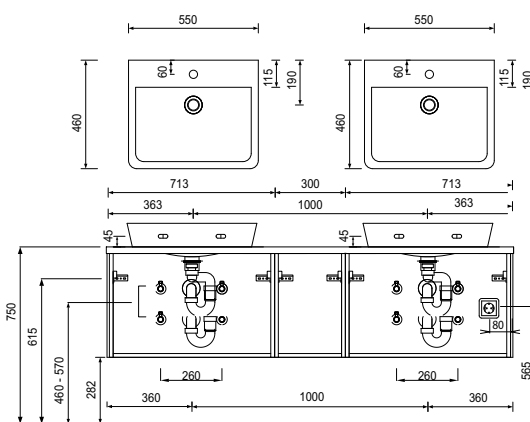
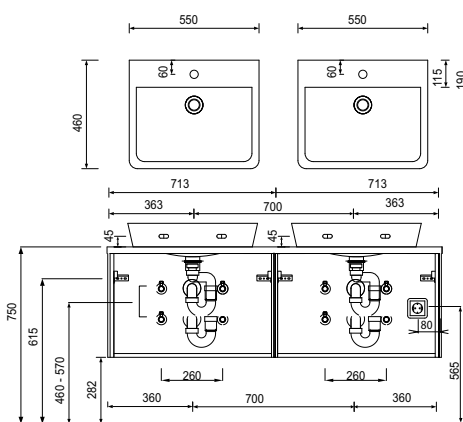

Toleranzen:

Die Maßtoleranzen (+/- 5mm) und Ebenheitstoleranzen (DIN 18202) unterliegen den üblichen materialspezifischen Toleranzen für Baustoffe, anlehnd an die DIN 18202.

# Programm 063 - Maßskizzen

WTA 1104 + SET 387S

WTA 1104 + SET 381S

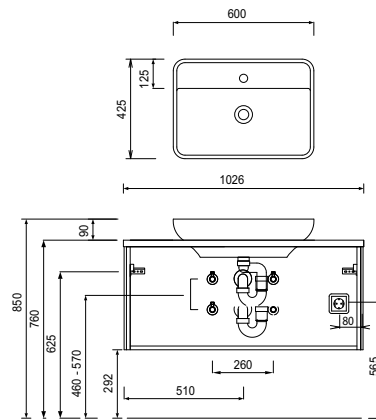
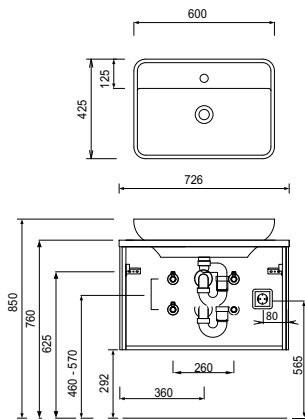

WTA 1104 + SET 3810 R

WTA 1104 + SET 382S

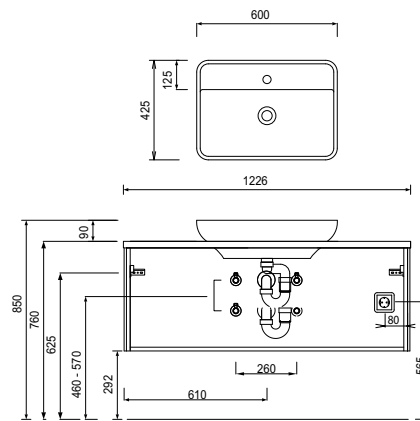
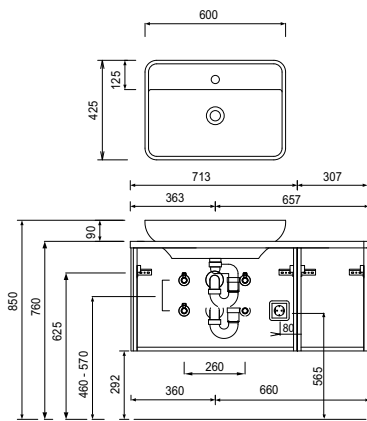

WTA 1104 + SET 3814

WTA 1104 + SET 3817

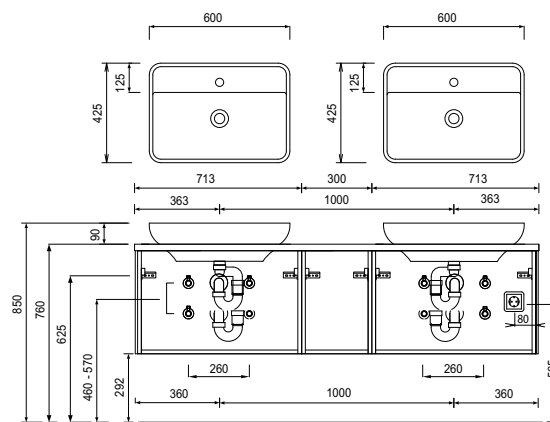
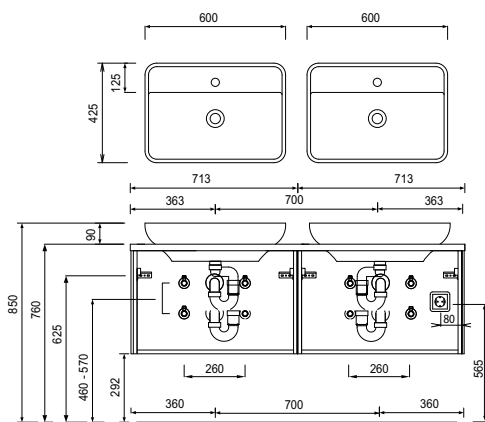

Toleranzen:

Die Maßtoleranzen (+/- 5mm) und Ebenheitstoleranzen (DIN 18202) unterliegen den üblichen materialspezifischen Toleranzen für Baustoffe, anlehnd an die DIN 18202.

# Programm 063 - Maßskizzen

Elektroanschlüsse für Spiegelemente

Elektroanschlüsse für Spiegelschränke

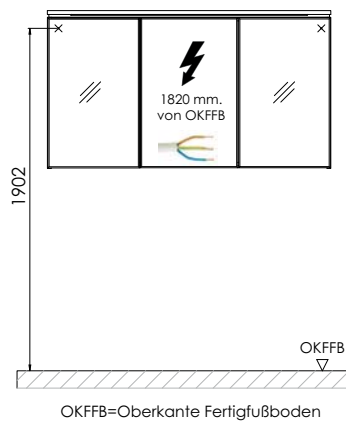
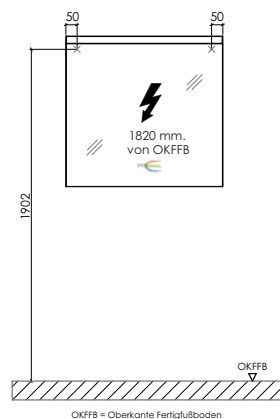

Toleranzen:  
Die Maßtoleranzen (+/- 5mm) und Ebenheitstoleranzen (DIN 18202) unterliegen den üblichen materialspezifischen Toleranzen für Bauwerkstoffe, anlehnd an die DIN 18202.