

# NEXT GENERATION

# VUELTA

Programm 054



## Frontdekore



Nr. 777 Cosmos grey matt



Nr. 793 Edelweiß matt



Nr. 686 Anthrazit hgl.



Nr. 722 Polarweiß hgl.



Nr. 792 Ulme Nachbildung



Nr. 755 Hacienda Schwarz



Nr. 769 Hacienda Grau



Nr. 785 Eiche natur Nachbildung



Nr. 786 Eiche Trüffel



Nr. 794 Eiche Sand



Nr. 680 Charleston Eiche

## Korpusdekore

\* Hochglanz Korpus gegen Aufpreis



Nr. 177  
Cosmos grey  
matt

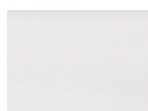

Nr. 190  
Perlstruktur Weiß  
matt



\*Nr. 121  
Anthrazit hgl.

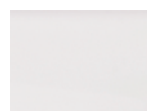

\*Nr. 161  
Weiß hgl.



Nr. 192  
Ulme Nachbildung



Nr. 155  
Hacienda Schwarz



Nr. 169  
Hacienda Grau



Nr. 185  
Eiche natur  
Nachbildung



Nr. 186  
Eiche Trüffel



Nr. 194  
Eiche Sand



Nr. 180  
Charleston Eiche

## Waschtischfarben

Mineralguss-Möbelwaschtische



Nr. 1 Weiß

## Griffvariante

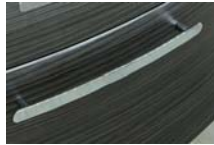

Nr. 320 Stangengriff chrom

Griffbohrung bei geraden  
Fronten: 96 mm / 384 mm

## Technik

Türen mit integriertem  
Dämpfungssystem

Auszüge und Schubkästen

Nr. 556  
Standard-Technik mit Dämpfung



Nr. 559  
Premium-Technik mit Dämpfung



## Spiegelschränke

Serie A



Serie B



Serie C

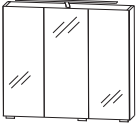
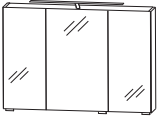

# Programm 054 - Typenliste

Tiefenangabe entspricht der Korpus-tiefe		Tiefe in mm	Breite in mm	Höhe in mm	Artikelnummer	Anschlag	Aufpreis Hoch- glanz Korpus	Aufpreis Premium Technik
<b>Spiegelschrank</b> 1 LED-Aufbauleuchte 11,5 Watt / Converter 15 Watt Energieeffizienzklasse: A 3 Spiegeltüren auf Trägerplatte 2 Mittelwände 3 Glasfachböden 1 Schalter-Steckdosenelement Türbreiten: 196 mm / 296 mm / 196 mm  ohne Facettenschliff mit Facettenschliff  Optionales Zubehör: LED-Waschplatzbeleuchtung		150 150	700 700	640 640	<b>S 2 A 4 3 7 S 1</b> <b>S 2 A 4 3 7 S F 1</b>			
 <b>Spiegelschrank</b> 1 LED-Aufbauleuchte 11,5 Watt / Converter 30 Watt Energieeffizienzklasse: A 3 Spiegeltüren auf Trägerplatte 2 Mittelwände 3 Glasfachböden 1 Schalter-Steckdosenelement Türbreiten: 238 mm / 412 mm / 238 mm  ohne Facettenschliff mit Facettenschliff  Optionales Zubehör: LED-Waschplatzbeleuchtung		150 150	900 900	640 640	<b>S 2 A 4 3 9 S 1</b> <b>S 2 A 4 3 9 S F 1</b>			
 <b>Spiegelschrank</b> 1 LED-Aufbauleuchte 15,5 Watt / Converter 30 Watt Energieeffizienzklasse: A 3 Spiegeltüren auf Trägerplatte 2 Mittelwände 3 Glasfachböden 1 Schalter-Steckdosenelement Türbreiten: 388 mm / 412 mm / 388 mm  ohne Facettenschliff mit Facettenschliff  Optionales Zubehör: LED-Waschplatzbeleuchtung		150 150	1200 1200	640 640	<b>S 2 A 4 3 2 S 1</b> <b>S 2 A 4 3 2 S F 1</b>			

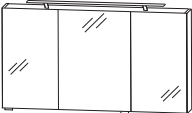
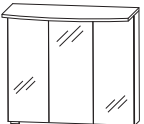
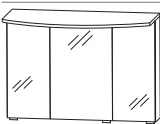

# Programm 054 - Typenliste

Tiefenangabe entspricht der Korpustiefe	Tiefe in mm	Breite in mm	Höhe in mm	Artikelnummer	Anschlag	Aufpreis Hoch- glanz Korpus	Aufpreis Premium Technik
<b>Spiegelschränke Serie A</b>							
 <p><b>Spiegelschrank</b>            1 LED-Aufbauleuchte            15,5 Watt / Converter 30 Watt            Energieeffizienzklasse: A            3 Spiegeltüren auf Trägerplatte            2 Mittelwände            3 Glasfachböden            1 Schalter-Steckdosenelement            Türbreiten: 438 mm / 512 mm / 438 mm</p>	ohne Facettenschliff	150	1400	640	<b>S 2 A 4 3 4 S 1</b>		
	mit Facettenschliff	150	1400	640	<b>S 2 A 4 3 4 S F 1</b>		
Optionales Zubehör: LED-Waschplatzbeleuchtung				P Z 1 0 6 3 12			
<b>Spiegelschränke Serie B</b>							
 <p><b>Spiegelschrank</b>            1 Gesimsboden mit LED-Beleuchtung            4,6 Watt / Converter 15 Watt            Energieeffizienzklasse: A            3 Spiegeltüren auf Trägerplatte            2 Mittelwände            3 Glasfachböden            1 Schalter-Steckdosenelement            Türbreiten: 196 mm / 296 mm / 196 mm</p>	ohne Facettenschliff	150	700	656	<b>S 2 A 4 3 7 S 2</b>		
	mit Facettenschliff	150	700	656	<b>S 2 A 4 3 7 S F 2</b>		
Optionales Zubehör: LED-Waschplatzbeleuchtung				P Z 1 0 6 3 60			
 <p><b>Spiegelschrank</b>            1 Gesimsboden mit LED-Beleuchtung            6,5 Watt / Converter 15 Watt            Energieeffizienzklasse: A            3 Spiegeltüren auf Trägerplatte            2 Mittelwände            3 Glasfachböden            1 Schalter-Steckdosenelement            Türbreiten: 238 mm / 412 mm / 238 mm</p>	ohne Facettenschliff	150	900	656	<b>S 2 A 4 3 9 S 2</b>		
	mit Facettenschliff	150	900	656	<b>S 2 A 4 3 9 S F 2</b>		
Optionales Zubehör: LED-Waschplatzbeleuchtung				P Z 1 0 6 3 90			

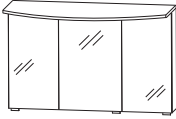
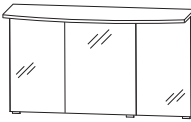
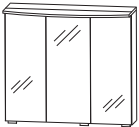
# Programm 054 - Typenliste

Tiefenangabe entspricht der Korpusstärke		Tiefe in mm	Breite in mm	Höhe in mm	Artikelnummer	Anschlag	Aufpreis Hoch- glanz Korpus	Aufpreis Premium Technik
<b>Spiegelschränke Serie B</b>								
 <p><b>Spiegelschrank</b>            1 Gesimsboden mit LED-Beleuchtung            9,4 Watt / Converter 15 Watt            Energieeffizienzklasse: A            3 Spiegeltüren auf Trägerplatte            2 Mittelwände            3 Glasfachböden            1 Schalter-Steckdosenelement            Türbreiten: 388 mm / 412 mm / 388 mm</p>	ohne Facettenschliff	150	1200	656	<b>S 2 A 4 3 2 S</b>	<b>2</b>		
	mit Facettenschliff	150	1200	656	<b>S 2 A 4 3 2 S F</b>	<b>2</b>		
Optionales Zubehör: LED-Waschplatzbeleuchtung					P Z	1 0 6 3	12	
 <p><b>Spiegelschrank</b>            1 Gesimsboden mit LED-Beleuchtung            9,4 Watt / Converter 15 Watt            Energieeffizienzklasse: A            3 Spiegeltüren auf Trägerplatte            2 Mittelwände            3 Glasfachböden            1 Schalter-Steckdosenelement            Türbreiten: 438 mm / 512 mm / 438 mm</p>	ohne Facettenschliff	150	1400	656	<b>S 2 A 4 3 4 S</b>	<b>2</b>		
	mit Facettenschliff	150	1400	656	<b>S 2 A 4 3 4 S F</b>	<b>2</b>		
Optionales Zubehör: LED-Waschplatzbeleuchtung					P Z	1 0 6 3	12	
<b>Spiegelschränke Serie C</b>								
 <p><b>Spiegelschrank</b>            1 LED-Flächenleuchte            9,9 Watt / Converter 15 Watt            Energieeffizienzklasse: A            3 Spiegeltüren auf Trägerplatte            2 Mittelwände            3 Glasfachböden            1 Schalter-Steckdosenelement            Türbreiten: 196 mm / 296 mm / 196 mm</p>	ohne Facettenschliff	150	700	650	<b>S 2 A 4 3 7 S</b>	<b>3</b>		
	mit Facettenschliff	150	700	650	<b>S 2 A 4 3 7 S F</b>	<b>3</b>		
Optionales Zubehör: LED-Waschplatzbeleuchtung					P Z	1 0 6 3	60	

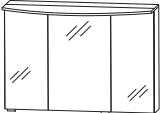
# Programm 054 - Typenliste

Tiefenangabe entspricht der Korpusstärke		Tiefe in mm	Breite in mm	Höhe in mm	Artikelnummer	Anschlag	Aufpreis Hoch- glanz Korpus	Aufpreis Premium Technik
<b>Spiegelschrank Serie C</b>								
	<p><b>Spiegelschrank</b>            1 LED-Flächenleuchte            12,9 Watt / Converter 30 Watt            Energieeffizienzklasse: A            3 Spiegeltüren auf Trägerplatte            2 Mittelwände            3 Glasfachböden            1 Schalter-Steckdosenelement            Türbreiten: 238 mm / 412 mm / 238 mm</p> <p>ohne Facettenschliff            mit Facettenschliff</p> <p>Optionales Zubehör:            LED-Waschplatzbeleuchtung</p>	150 150	900 900	650 650	<b>S 2 A 4 3 9 S 3</b> <b>S 2 A 4 3 9 S F 3</b>			
					P Z 1 0 6 3 9 0			
	<p><b>Spiegelschrank</b>            1 LED-Flächenleuchte            17,8 Watt / Converter 30 Watt            Energieeffizienzklasse: A            3 Spiegeltüren auf Trägerplatte            2 Mittelwände            3 Glasfachböden            1 Schalter-Steckdosenelement            Türbreiten: 388 mm / 412 mm / 388 mm</p> <p>ohne Facettenschliff            mit Facettenschliff</p> <p>Optionales Zubehör:            LED-Waschplatzbeleuchtung</p>	150 150	1200 1200	650 650	<b>S 2 A 4 3 2 S 3</b> <b>S 2 A 4 3 2 S F 3</b>			
					P Z 1 0 6 3 1 2			
	<p><b>Spiegelschrank</b>            1 LED-Flächenleuchte            20,5 Watt / Converter 30 Watt            Energieeffizienzklasse: A            3 Spiegeltüren auf Trägerplatte            2 Mittelwände            3 Glasfachböden            1 Schalter-Steckdosenelement            Türbreiten: 438 mm / 512 mm / 438 mm</p> <p>ohne Facettenschliff            mit Facettenschliff</p> <p>Optionales Zubehör:            LED-Waschplatzbeleuchtung</p>	150 150	1400 1400	650 650	<b>S 2 A 4 3 4 S 3</b> <b>S 2 A 4 3 4 S F 3</b>			
					P Z 1 0 6 3 1 2			

# Programm 054 - Typenliste

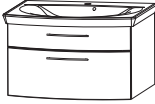
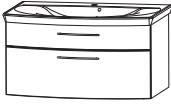

Tiefenangabe entspricht der Korpus-tiefe		Tiefe in mm	Breite in mm	Höhe in mm	Artikelnummer	Anschlag	Aufpreis Hoch- glanz Korpus	Aufpreis Premium Technik
<b>Sets</b>								
 <p><b>Bestehend aus:</b> Waschtisch, Mineralguss, weiß, 712 mm Waschtischunterschrank, 700 mm 1 Metallauszug mit Einzugsdämpfung und Siphonausschnitt 1 Metallauszug mit Einzugsdämpfung inkl. Reling 1 Raumparsiphon</p> <p>seitliche Korpus-tiefe = 400 mm</p> <p><b>ohne LED-Beleuchtung</b> <b>mit LED-Beleuchtung</b> 1 LED-Converter 12 V, 15 Watt Energieeffizienzklasse: A inkl. Kippschalter</p> <p>nur Premium-Technik möglich</p> <p>Optionales Zubehör: Bewegungssensor für LED-Beleuchtung</p>	510	712	520	<b>SETVU70 1</b>				
	510	712	520	<b>SETVU70B1</b>				
 <p><b>Bestehend aus:</b> Waschtisch, Mineralguss, weiß, 912 mm Waschtischunterschrank, 900 mm 1 Metallauszug mit Einzugsdämpfung und Siphonausschnitt 1 Metallauszug mit Einzugsdämpfung inkl. Reling 1 Raumparsiphon</p> <p>seitliche Korpus-tiefe = 400 mm</p> <p><b>ohne LED-Beleuchtung</b> <b>mit LED-Beleuchtung</b> 1 LED-Converter 12 V, 15 Watt Energieeffizienzklasse: A inkl. Kippschalter</p> <p>nur Premium-Technik möglich</p> <p>Optionales Zubehör: Bewegungssensor für LED-Beleuchtung</p>	521	912	520	<b>SETVU90 1</b>				
	521	912	520	<b>SETVU90B1</b>	PZ 1 1 4 1			

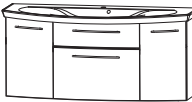
# Programm 054 - Typenliste



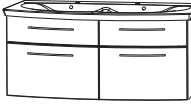

	Tiefe in mm	Breite in mm	Höhe in mm	Artikelnummer	Anschlag	Aufpreis Hoch- glanz Korpus	Aufpreis Premium Technik
Tiefenangabe entspricht der Korpus-tiefe							
<b>Sets</b>							
 <p><b>Bestehend aus:</b> Waschtisch, Mineralguss, weiß, 1212 mm Waschtischunterschrank, 1200 mm 1 Metallauszug mit Einzugsdämpfung und Siphonausschnitt 1 Metallauszug mit Einzugsdämpfung inkl. Reling 1 Raumparsiphon 2 Türen je 1 Glasfachboden</p> <p>seitliche Korpus-tiefe = 299 mm</p> <p><b>ohne LED-Beleuchtung</b> 495</p> <p><b>mit LED-Beleuchtung</b> 495</p> <p>1 LED-Converter 12 V, 15 Watt Energieeffizienzklasse: A inkl. Kippschalter</p> <p>nur Premium-Technik möglich</p> <p>Optionales Zubehör: Bewegungssensor für LED-Beleuchtung</p>	495	1212	520	<b>SETVU12 1</b>			
		495	1212	520	<b>SETVU12B1</b>		
 <p><b>Bestehend aus:</b> Waschtisch Mineralguss, weiß, 1412 mm Waschtischunterschrank, 1400 mm 1 Metallauszug mit Einzugsdämpfung und Siphonausschnitt 1 Metallauszug mit Einzugsdämpfung inkl. Reling 1 Raumparsiphon 2 Türen je 1 Glasfachboden</p> <p>seitliche Korpus-tiefe = 230 mm</p> <p><b>ohne LED-Beleuchtung</b> 510</p> <p><b>mit LED-Beleuchtung</b> 510</p> <p>1 LED-Converter 12 V, 15 Watt Energieeffizienzklasse: A inkl. Kippschalter</p> <p>nur Premium-Technik möglich</p> <p>Optionales Zubehör: Bewegungssensor für LED-Beleuchtung</p>	510	1412	520	<b>SETVU14 1</b>			
		510	1412	520	<b>SETVU14B1</b>		
				PZ 1141			
				PZ 1141			





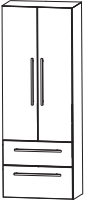



# Programm 054 - Typenliste

Tiefenangabe entspricht der Korpus-tiefe	Tiefe in mm	Breite in mm	Höhe in mm	Artikelnummer	Anschlag	Aufpreis Hochglanz Korpus	Aufpreis Premium Technik
<b>Sets</b>							
 <p><b>Bestehend aus:</b>            Doppelwaschtisch Mineralguss, weiß, 1412 mm            Waschtischunterschrank, 1400 mm            2 Metallauszüge mit Einzugsdämpfung und Siphonausschnitten            2 Metallauszüge mit Einzugsdämpfung inkl. Relling            2 Raumspar-siphons</p> <p>seitliche Korpus-tiefe = 400 mm</p> <p><b>ohne LED-Beleuchtung</b>  <b>mit LED-Beleuchtung</b>            1 LED-Converter 12 V, 15 Watt            Energieeffizienzklasse: A            inkl. Kippschalter</p> <p>nur Premium-Technik möglich</p> <p>Optionales Zubehör:            Bewegungssensor für LED-Beleuchtung</p>	560	1412	520	<b>SETVU4D 1</b>			
	560	1412	520	<b>SETVU4DB1</b>			
				P Z	1 1 4 1		
<b>Universal-Waschtischunterschrank</b>							
 <p><b>Waschtischunterschrank</b>            2 Türen            1 Abdeckplatte            mit Siphonausschnitt            für freihängende Waschtische</p>	300	600	496	<b>WUA 3 1 6 0 A</b>			
<b>Hochschränke</b>							
 <p><b>Hochschrank</b>            1 Tür            4 Glasfachböden            1 Schubkasten mit Einzugsdämpfung            1 Auszug mit Einzugsdämpfung</p>	300	300	1600	<b>HNA 0 8 3 0</b>	<b>5</b> L/R		
	300	400	1600	<b>HNA 0 8 4 0</b>	<b>5</b> L/R		







# Programm 054 - Typenliste

Tiefenangabe entspricht der Korpusstärke		Tiefe in mm	Breite in mm	Höhe in mm	Artikelnummer			Anschlag	Aufpreis Hoch- glanz Korpus	Aufpreis Premium Technik
<b>Hochschränke</b>										
	<b>Hochschrank</b> 2 Türen 4 Glasfachböden 1 Schubkasten mit Einzugsdämpfung 1 Auszug mit Einzugsdämpfung	300	600	1600	<b>HNA</b>	<b>0860</b>	<b>5</b>			
<b>Hochschrank-Regale</b>										
	<b>Hochschrank-Regal</b> mit offener Ablage in Korpusdekor	150	300	1600	<b>RG</b>	<b>10300</b>	<b>1</b>			
	<b>Hochschrank-Regal</b> mit Spiegelfläche 4 Ablagefächer in Korpusdekor	150	300	1600	<b>RG</b>	<b>10300</b>	<b>2</b>			
	<b>Hochschrank-Regal</b> 4 Funktionshaken 4 Ablagefächer in Korpusdekor	150	300	1600	<b>RG</b>	<b>10300</b>	<b>3</b>			
<b>Mittelschränke</b>										
	<b>Mittelschrank</b> 1 Tür 2 Glasfachböden (o.) 1 Schubkasten mit Einzugsdämpfung 1 Auszug mit Einzugsdämpfung 1 Abdeckplatte 325 mm tief	300 300	300 400	1296 1296	<b>MNA</b>	<b>883A</b>	<b>01</b>	L/R		
					<b>MNA</b>	<b>884A</b>	<b>01</b>	L/R		

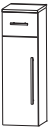





# Programm 054 - Typenliste

Tiefenangabe entspricht der Korpus-tiefe		Tiefe in mm	Breite in mm	Höhe in mm	Artikelnummer	Anschlag	Aufpreis Hoch- glanz Korpus	Aufpreis Premium Technik
<b>Mittelschränke</b>								
	<b>Mittelschrank</b> 2 Türen 2 Glasfachböden (o.) 1 Schubkasten mit Einzugsdämpfung 1 Auszug mit Einzugsdämpfung 1 Abdeckplatte 325 mm tief	300	600	1296	<b>M N A 8 8 6 A 0 1</b>			
	<b>Mittelschrank</b> 1 Tür 4 Glasfachböden 1 Abdeckplatte 325 mm tief	300 300	300 400	1296 1296	<b>M N A 8 1 3 A 0 1</b> <b>M N A 8 1 4 A 0 1</b>	L/R L/R		
	<b>Mittelschrank</b> 2 Türen 4 Glasfachböden 1 Abdeckplatte 325 mm tief	300	600	1296	<b>M N A 8 1 6 A 0 1</b>			
<b>Highboards</b>								
	<b>Highboard</b> 1 Tür 1 Glasfachboden 1 Abdeckplatte 325 mm tief	300 300	300 400	656 656	<b>H B A 4 1 3 A 0 1</b> <b>H B A 4 1 4 A 0 1</b>	L/R L/R		
	<b>Highboard</b> 2 Türen 1 Glasfachboden 1 Abdeckplatte 325 mm tief	300	600	656	<b>H B A 4 1 6 A 0 1</b>			
	<b>Highboard mit Wäschekippe</b> 1 Wäschekippe mit Drahtkorb 1 Abdeckplatte 325 mm tief  Volumen Wäschekippe: 25 Liter  Volumen Wäschekippe: 35 Liter	300 300	300 400	656 656	<b>H B A 4 1 3 W 0 1</b> <b>H B A 4 1 4 W 0 1</b>			

# Programm 054 - Typenliste

		Tiefe in mm	Breite in mm	Höhe in mm	Artikelnummer	Anschlag	Aufpreis Hoch- glanz Korpus	Aufpreis Premium Technik
Tiefenangabe entspricht der Korpus-tiefe								
<b>Highboards</b>								
	<b>Highboard mit Wäschekippe</b> 1 Wäschekippe mit Drahtkorb 1 Abdeckplatte 325 mm tief  Volumen Wäschekippe: 55 Liter	300	600	656	<b>H B A 4 1 6 W 0 1</b>			
	<b>Highboard</b> 1 Schubkasten mit Einzugsdämpfung 1 Tür 1 Glasfachboden 1 Abdeckplatte 325 mm tief	300 300	300 400	816 816	<b>H B A 5 5 3 A 0 1</b> <b>H B A 5 5 4 A 0 1</b>	L/R L/R		
	<b>Highboard</b> 1 Schubkasten mit Einzugsdämpfung 2 Türen 1 Glasfachboden 1 Abdeckplatte 325 mm tief	300	600	816	<b>H B A 5 5 6 A 0 1</b>			
	<b>Highboard mit Wäschekippe</b> 1 Schubkasten mit Einzugsdämpfung 1 Wäschekippe mit Drahtkorb 1 Abdeckplatte 325 mm tief  Volumen Wäschekippe: 25 Liter Volumen Wäschekippe: 35 Liter	300 300	300 400	816 816	<b>H B A 5 5 3 W 0 1</b> <b>H B A 5 5 4 W 0 1</b>			
	<b>Highboard mit Wäschekippe</b> 1 Schubkasten mit Einzugsdämpfung 1 Wäschekippe mit Drahtkorb 1 Abdeckplatte 325 mm tief  Volumen Wäschekippe: 55 Liter	300	600	816	<b>H B A 5 5 6 W 0 1</b>			
<b>Oberschränke</b>								
	<b>Oberschrank</b> 1 Tür 1 Glasfachboden	150 150	300 400	640 640	<b>O G A 4 1 3 0</b> <b>O G A 4 1 4 0</b>	L/R L/R		
	<b>Oberschrank</b> 2 Türen 1 Glasfachboden	150	600	640	<b>O G A 4 1 6 0</b>			

# Programm 054 - Typenliste

Tiefenangabe entspricht der Korpus-tiefe		Tiefe in mm	Breite in mm	Höhe in mm	Artikelnummer	Anschlag	Aufpreis Hoch- glanz Korpus	Aufpreis Premium Technik
<b>Unterschränke</b>								
	<b>Unterschrank</b> 1 Schubkasten mit Einzugsdämpfung 1 Auszug mit Einzugsdämpfung inkl. Reling 1 Abdeckplatte 325 mm tief	300 300	300 400	496 496	<b>U N A 3 4 3 A 0 1</b> <b>U N A 3 4 4 A 0 1</b>			
	<b>Unterschrank</b> 1 Schubkasten mit Einzugsdämpfung 1 Auszug mit Einzugsdämpfung inkl. Reling 1 Abdeckplatte 325 mm tief	300	600	496	<b>U N A 3 4 6 A 0 1</b>			
<b>Regale</b>								
	<b>Funktionsregal</b> Ecken auf Gehrung geschnitten senkrechte oder waagerechte Montage möglich  Bitte Farbvariante angeben: Nr. 501 weiß matt lackiert Nr. 547 schwarz matt lackiert	150	300	160	<b>R G L 1 1 3 0 0 1</b>			
	<b>Funktionsregal</b> Ecken auf Gehrung geschnitten senkrechte oder waagerechte Montage möglich  Bitte Farbvariante angeben: Nr. 501 weiß matt lackiert Nr. 547 schwarz matt lackiert	150	600	160	<b>R G L 1 1 6 0 0 2</b>			
	<b>Funktionsregal</b> Ecken auf Gehrung geschnitten senkrechte oder waagerechte Montage möglich  Bitte Farbvariante angeben: Nr. 501 weiß matt lackiert Nr. 547 schwarz matt lackiert	150	900	160	<b>R G L 1 1 9 0 0 3</b>			
<b>Zubehör</b>								
	<b>Handtuchhalter</b> chrom glänzend nach vorne geöffnet zur Montage am Korpus  Korpustiefe und -höhe beachten!	380			<b>P Z 1 1 2 7 4 5</b>			

# Programm 054 - Typenliste

		Tiefe in mm	Breite in mm	Höhe in mm	Artikelnummer			Anschlag	Aufpreis Hoch- glanz Korpus	Aufpreis Premium Technik
Tiefenangabe entspricht der Korpushöhe										
<b>Zubehör</b>										
	<b>Handtuchhalter</b> einarmig ausziehbar chrom zur Montage an der Wand	330-567	44	44	P Z	1 1 3 7	1			
	<b>Handtuchhalter</b> zweiarmig ausziehbar chrom zur Montage an der Wand	322-562	87	47	P Z	1 1 3 7	2			
	<b>Bewegungssensor</b> für die LED-Beleuchtung am Waschtisch oder Waschtischunterschrank Leuchtdauer und Sensibilität einstellbar				P Z	1 1 4 1				
	<b>LED-Waschplatzbeleuchtung</b> 2,4 Watt Energieeffizienzklasse: A 1 Schalterelement zur Montage hinter dem Spiegelschrank  keine Farbwechselsteuerung möglich		560		P Z	1 0 6 3 6 0				
	<b>LED-Waschplatzbeleuchtung</b> 3,9 Watt Energieeffizienzklasse: A 1 Schalterelement zur Montage hinter dem Spiegelschrank  keine Farbwechselsteuerung möglich		860		P Z	1 0 6 3 9 0				
	<b>LED-Waschplatzbeleuchtung</b> 5,3 Watt Energieeffizienzklasse: A 1 Schalterelement zur Montage hinter dem Spiegelschrank  keine Farbwechselsteuerung möglich		1160		P Z	1 0 6 3 1 2				
	<b>Kosmetikspiegel</b> 2-fache Vergrößerung Saugnapf und Schraubenbefestigung Metallhalter verchromt		150	150	P Z	1 2 3 3				
	<b>Touch LED-Dimmer</b> für die LED-Spiegelschränke und Aufsatzleuchten				P Z	1 0 5 7				

# Programm 054 - Maßskizzen

## SET VU70

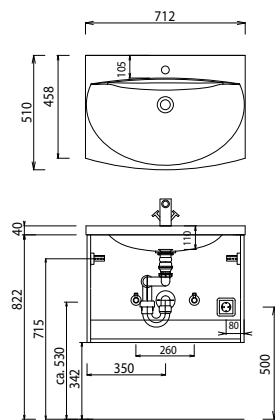

## SET VU90

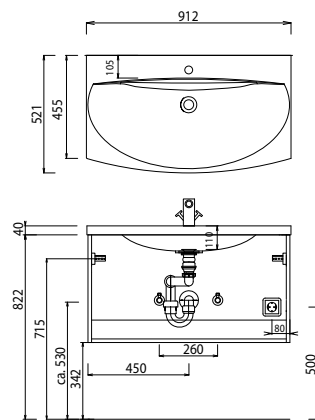

## SET VU12

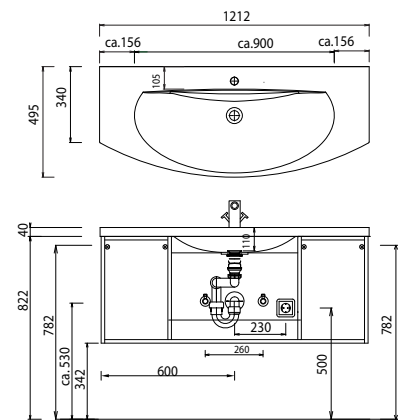

## SET VU14

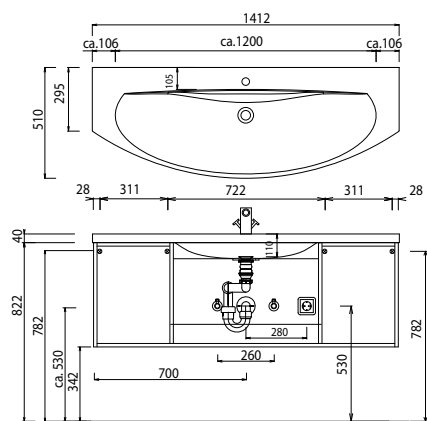

## SET VU4D

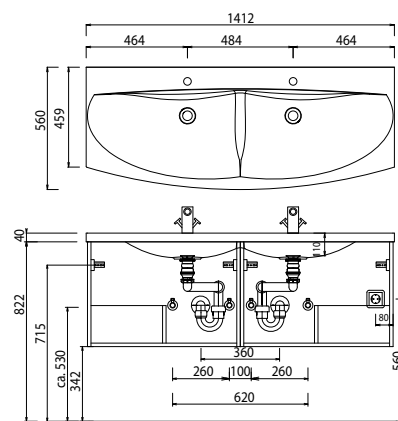

## Elektroanschlüsse für Spiegelschränke

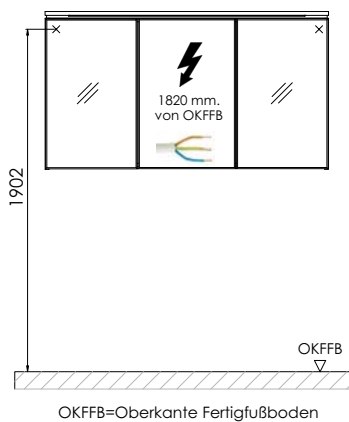

Toleranzen:  
Die Maßtoleranzen (+/- 5mm) und Ebenheitstoleranzen (DIN 18202) unterliegen den üblichen materialspezifischen Toleranzen für Bauwerkstoffe, anlehnd an die DIN 18202.