

# WoW!

## Programm 046



### Frontdekore



Nr. 722 Polarweiß hgl.



Nr. 686 Anthrazit hgl.



Nr. 784 Eiche hell  
Nachbildung



Nr. 755 Hacienda Schwarz



Nr. 769 Hacienda Grau

### Korpusdekore

\* Hochglanz Korpus gegen Aufpreis

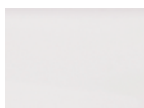

Nr. 101  
Weiß

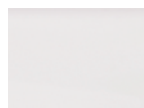

\*Nr. 161  
Weiß hgl.



\*Nr. 121  
Anthrazit hgl.



Nr. 155  
Hacienda Schwarz



Nr. 169  
Hacienda Grau



Nr. 184  
Eiche hell  
Nachbildung

Alle Angaben unverbindlich und freibleibend. Fehler, Irrtümer und Änderungen vorbehalten.

Bitte beachten Sie die Gewährleistungs-, Montage- und Pflegehinweise, sowie die Gütevereinbarungen zu Anfang des Verkaufshandbuchs.

### Waschtischfarben

Mineralguss-Möbelwaschtische



Nr. 21  
Weiß

**evermite®**

kratzunempfindlich  
und pflegeleicht

### Technik

Auszüge und Schubkästen

Nr. 554

Premium-Technik mit Dämpfung

Türen mit integriertem Dämpfungssystem

### Griffvariante

Nr. 317 Stangengriff chrom





Griffbohrung: 96 mm / 384 mm

# Programm 046 - Typenliste





Tiefenangabe entspricht der Korpus-tiefe		Tiefe in mm	Breite in mm	Höhe in mm	Artikelnummer			Anschlag	Aufpreis Hoch- glanz Korpus						
<h2>Spiegelschränke</h2>  <p>inkl. Griffblöcke</p> <p><b>Spiegelschrank</b>            3 Spiegeltüren auf Trägerplatte            mit Facettenschliff            2 Mittelwände            3 Glasfachböden            1 Schalter-Steckdosen-Element            1 Gesimsboden mit LED-Beleuchtung            6,5 Watt / Converter 15 Watt            Energieeffizienzklasse: A            1 Zwischenplatte            Türbreiten: 338 mm / 412 mm / 338 mm</p> <p>Optionales Zubehör:            LED-Waschplatzbeleuchtung</p>		150	1100	668	S	A	4	3	1	A	2	F			
<h2>evermite - Möbelwaschtische</h2>   <p><b>evermite Waschtisch, 1100 mm</b>            Farbton Weiß            kombinierbar mit WUA 3811 1</p>		500	1106	30	W	M	E	J	1	1	0	2	1		
<h2>Waschtischunterschränke</h2>  <p><b>Waschtischunterschrank</b>            1 Metallschubkasten mit Einzugsdämpfung            1 Metallauszug mit Einzugsdämpfung            1 Raumsparsiphon</p>		470	1100	480	W	U	A	3	8	1	1	1			

Bitte beachten Sie die Produktdetails zum Zubehör im separaten Register!



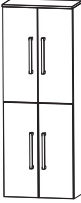

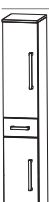
# Programm 046 - Typenliste

Tiefenangabe entspricht der Korpusstärke		Tiefe in mm	Breite in mm	Höhe in mm	Artikelnummer	Anschlag	Aufpreis Hoch- glanz Korpus
	<b>Hochschrank</b> 1 Tür 2 Glasfachböden (o.) 1 Metallschubkasten mit Einzugsdämpfung 2 Metallauszüge mit Einzugsdämpfung 1 Abdeckplatte 330 mm tief	300	300	1616	<b>H N A 0 9 3 A</b>	L/R	
		300	400	1616	<b>H N A 0 9 4 A</b>	L/R	
	<b>Hochschrank</b> 2 Türen 2 Glasfachböden (o.) 1 Metallschubkasten mit Einzugsdämpfung 2 Metallauszüge mit Einzugsdämpfung 1 Abdeckplatte 330 mm tief	300	600	1616	<b>H N A 0 9 6 A</b>		
	<b>Hochschrank</b> 1 Alu Rahmentür 2 Glasfachböden (o.) 2 Metallauszüge mit Einzugsdämpfung 1 Metallschubkasten mit Einzugsdämpfung 1 Abdeckplatte 330 mm tief	300	300	1616	<b>H N A 0 9 3 B</b>	L/R	
	<b>Hochschrank</b> 2 Alu Rahmentüren 2 Glasfachböden (o.) 1 Metallschubkasten mit Einzugsdämpfung 2 Metallauszüge mit Einzugsdämpfung 1 Abdeckplatte 330 mm tief	300	600	1616	<b>H N A 0 9 6 B</b>		
	<b>Hochschrank</b> 2 Türen 2 Glasfachböden (o.) 2 Glasfachböden (u.) 1 Abdeckplatte 330 mm tief	300	300	1616	<b>H N A 0 3 3 A</b>	L/R	
		300	400	1616	<b>H N A 0 3 4 A</b>	L/R	
	Maßvariabel: Bitte die Korpusstärke angeben. Abdeckplatte wird der Schranktiefe angepasst.	150-300	300	1616	<b>H V A 0 3 3 0</b>	L/R	
		150-300	400	1616	<b>H V A 0 3 4 0</b>	L/R	





# Programm 046 - Typenliste

Tiefenangabe entspricht der Korpus-tiefe		Tiefe in mm	Breite in mm	Höhe in mm	Artikelnummer	Anschlag	Aufpreis Hoch- glanz Korpus
<b>Hochschrank</b>							
	<b>Hochschrank</b> 4 Türen 2 Glasfachböden (o.) 2 Glasfachböden (u.) 1 Abdeckplatte 330 mm tief	300	600	1616	<b>H N A 0 3 6 A</b>		
	Maßvariabel: Bitte die Korpus-tiefe angeben. Ablageplatte wird der Schranktiefe angepasst.	150-300	600	1616	<b>H V A 0 3 6 0</b>		
	<b>Hochschrank</b> 1 Alu Rahmentür 1 Tür 2 Glasfachböden (o.) 2 Glasfachböden (u.) 1 Abdeckplatte 330 mm tief	300	300	1616	<b>H N A 0 3 3 B</b>	L/R	
	Maßvariabel: Bitte die Korpus-tiefe angeben. Ablageplatte wird der Schranktiefe angepasst.	150-300	300	1616	<b>H V A 0 3 3 1</b>	L/R	
	<b>Hochschrank</b> 2 Alu Rahmentüren 2 Türen 2 Glasfachböden (o.) 2 Glasfachböden (u.) 1 Abdeckplatte 330 mm tief	300	600	1616	<b>H N A 0 3 6 B</b>		
	Maßvariabel: Bitte die Korpus-tiefe angeben. Ablageplatte wird der Schranktiefe angepasst.	150-300	600	1616	<b>H V A 0 3 6 1</b>		
	<b>Hochschrank</b> 1 Tür 2 Glasfachböden (o.) 1 Metallschubkasten mit Einzugsdämpfung 1 Tür 1 Glasfachboden (u.) 1 Abdeckplatte 330 mm tief	300	300	1616	<b>H N A 0 5 3 A</b>	L/R	
		300	400	1616	<b>H N A 0 5 4 A</b>	L/R	
	<b>Hochschrank</b> 2 Türen 2 Glasfachböden (o.) 1 Metallschubkasten mit Auszugsdämpfung 2 Türen 1 Glasfachboden (u.) 1 Abdeckplatte 330 mm tief	300	600	1616	<b>H N A 0 5 6 A</b>		





# Programm 046 - Typenliste

Tiefenangabe entspricht der Korpus-tiefe		Tiefe in mm	Breite in mm	Höhe in mm	Artikelnummer	Anschlag	Aufpreis Hochglanz Korpus
	<b>Hochschrank</b> 1 Alu Rahmentür 2 Glasfachböden (o.) 1 Metallschubkasten 1 Tür 1 Glasfachboden (u.) 1 Abdeckplatte 330 mm tief	300	300	1616	<b>HNA053B</b>	L/R	
	<b>Hochschrank</b> 2 Alu Rahmentüren 2 Glasfachböden (o.) 1 Metallschubkasten 2 Türen 1 Glasfachboden (u.) 1 Abdeckplatte 330 mm tief	300	600	1616	<b>HNA056B</b>		
	<b>Hochschrank mit Wäschekippe</b> 1 Tür 2 Glasfachböden 1 Metallschubkasten mit Einzugsdämpfung 1 Wäschekippe mit Drahtkorb 1 Abdeckplatte 330 mm tief  Volumen Wäschekippe: 25 Liter	300	300	1616	<b>HNA053A</b>	<b>W</b> L/R	
	Volumen Wäschekippe: 35 Liter	300	400	1616	<b>HNA054A</b>	<b>W</b> L/R	
	<b>Hochschrank mit Wäschekippe</b> 2 Türen 2 Glasfachböden (o.) 1 Metallschubkasten mit Einzugsdämpfung 1 Wäschekippe mit Drahtkorb 1 Abdeckplatte 330 mm tief  Volumen Wäschekippe: 55 Liter	300	600	1616	<b>HNA056A</b>	<b>W</b>	
	<b>Hochschrank mit Wäschekippe</b> 1 Alu Rahmentür 2 Glasfachböden (o.) 1 Metallschubkasten mit Einzugsdämpfung 1 Wäschekippe mit Drahtkorb 1 Abdeckplatte 330 mm tief  Volumen Wäschekippe: 25 Liter	300	300	1616	<b>HNA053B</b>	<b>W</b> L/R	



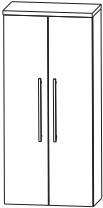

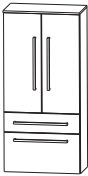
# Programm 046 - Typenliste

Tiefenangabe entspricht der Korpus­tiefe		Tiefe in mm	Breite in mm	Höhe in mm	Artikelnummer	Anschlag	Aufpreis Hoch- glanz Korpus
<b>Hochschränke</b>							
	<b>Hochschrank mit Wäschekippe</b> 2 Alu Rahmentüren 2 Glasfachböden (o.) 1 Metallschubkasten mit Einzugsdämpfung 1 Wäschekippe mit Drahtkorb 1 Abdeckplatte 330 mm tief  Volumen Wäschekippe: 55 Liter	300	600	1616	<b>H N A 0 5 6 B W</b>		
<b>Mittelschränke</b>							
	<b>Mittelschrank</b> 1 Tür 4 Glasfachböden 1 Abdeckplatte 330 mm tief  Maßvariabel: Bitte die Korpus­tiefe angeben. Ablageplatte wird der Schranktiefe angepasst.	300	300	1296	<b>M N A 8 1 3 A</b>	L/R	
		300	400	1296	<b>M N A 8 1 4 A</b>	L/R	
		150-300	300	1296	<b>M V A 8 1 3 0</b>	L/R	
		150-300	400	1296	<b>M V A 8 1 4 0</b>	L/R	
	<b>Mittelschrank</b> 2 Türen 4 Glasfachböden 1 Abdeckplatte 330 mm tief  Maßvariabel: Bitte die Korpus­tiefe angeben. Ablageplatte wird der Schranktiefe angepasst.	300	600	1296	<b>M N A 8 1 6 A</b>		
		150-300	600	1296	<b>M V A 8 1 6 0</b>		
	<b>Mittelschrank mit Innenschubkästen</b> 1 Tür 2 Metall-Innenschubkästen mit Einzugsdämpfung 1 Glasfachboden 1 Abdeckplatte 330 mm tief	300	300	1296	<b>M N A 8 4 3 A</b>	L/R	
		300	400	1296	<b>M N A 8 4 4 A</b>	L/R	

# Programm 046 - Typenliste

Tiefenangabe entspricht der Korpus-tiefe		Tiefe in mm	Breite in mm	Höhe in mm	Artikelnummer	Anschlag	Aufpreis Hoch- glanz Korpus
	<b>Mittelschrank mit Innenschubkästen</b> 2 Türen 2 Metall-Innenschubkästen mit Einzugsdämpfung 1 Glasfachboden 1 Abdeckplatte 330 mm tief	300	600	1296	<b>M N A 8 4 6 A</b>		
	<b>Mittelschrank</b> 1 Tür 2 Glasfachböden (o.) 1 Metallauszug mit Einzugsdämpfung 1 Metallschubkasten mit Einzugsdämpfung 1 Abdeckplatte 330 mm tief	300	300	1296	<b>M N A 8 8 3 A</b>	L/R	
		300	400	1296	<b>M N A 8 8 4 A</b>	L/R	
	<b>Mittelschrank</b> 2 Türen 2 Glasfachböden (o.) 1 Metallauszug mit Einzugsdämpfung 1 Metallschubkasten mit Einzugsdämpfung 1 Abdeckplatte 330 mm tief	300	600	1296	<b>M N A 8 8 6 A</b>		
	<b>Mittelschrank</b> 1 Alu Rahmentür 2 Glasfachböden (o.) 1 Metallauszug mit Einzugsdämpfung 1 Metallschubkasten mit Einzugsdämpfung 1 Abdeckplatte 330 mm tief	300	300	1296	<b>M N A 8 8 3 B</b>	L/R	
		300	600	1296	<b>M N A 8 8 6 B</b>		

# Programm 046 - Typenliste

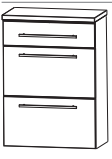
Tiefenangabe entspricht der Korpus-tiefe		Tiefe in mm	Breite in mm	Höhe in mm	Artikelnummer	Anschlag	Aufpreis Hoch- glanz Korpus
 <p><b>Highboard</b> 1 Tür 2 Glasfachböden 1 Abdeckplatte 330 mm tief</p> <p>Maßvariabel: Bitte die Korpus-tiefe angeben. Ablageplatte wird der Schranktiefe angepasst.</p>	300	300	816	<b>H B A 5 1 3 A</b>	L/R		
	300	400	816	<b>H B A 5 1 4 A</b>	L/R		
	150-300	300	816	<b>H B V A 5 1 3</b>	L/R		
	150-300	400	816	<b>H B V A 5 1 4</b>	L/R		
 <p><b>Highboard</b> 2 Türen 2 Glasfachböden 1 Abdeckplatte 330 mm tief</p> <p>Maßvariabel: Bitte die Korpus-tiefe angeben. Ablageplatte wird der Schranktiefe angepasst.</p>	300	600	816	<b>H B A 5 1 6 A</b>			
	150-300	600	816	<b>H B V A 5 1 6</b>			
 <p><b>Highboard</b> 1 Alu Rahmentür 2 Glasfachböden 1 Abdeckplatte 330 mm tief</p> <p>Maßvariabel: Bitte die Korpus-tiefe angeben. Ablageplatte wird der Schranktiefe angepasst.</p>	300	300	816	<b>H B A 5 1 3 B</b>	L/R		
	150-300	300	816	<b>H B V A 5 1 3</b>	1 L/R		
 <p><b>Highboard</b> 2 Alu Rahmentüren 2 Glasfachböden 1 Abdeckplatte 330 mm tief</p> <p>Maßvariabel: Bitte die Korpus-tiefe angeben. Ablageplatte wird der Schranktiefe angepasst.</p>	300	600	816	<b>H B A 5 1 6 B</b>			
	150-300	600	816	<b>H B V A 5 1 6</b>	1		
 <p><b>Highboard</b> 1 Metallschubkasten mit Einzugsdämpfung 2 Metallauszüge mit Einzugsdämpfung 1 Abdeckplatte 330 mm tief</p>	300	300	816	<b>H B A 5 6 3 A</b>			
	300	400	816	<b>H B A 5 6 4 A</b>			
 <p><b>Highboard</b> 1 Metallschubkasten mit Einzugsdämpfung 2 Metallauszüge mit Einzugsdämpfung 1 Abdeckplatte 330 mm tief</p>	300	600	816	<b>H B A 5 6 6 A</b>			









# Programm 046 - Typenliste



Tiefenangabe entspricht der Korpus-tiefe		Tiefe in mm	Breite in mm	Höhe in mm	Artikelnummer	Anschlag	Aufpreis Hochglanz Korpus
<b>Highboards</b>							
	<b>Highboard</b> 1 Metallschubkasten mit Einzugsdämpfung	300	300	816	<b>H B A 5 5 3 A</b>	L/R	
	1 Tür 1 Glasfachboden 1 Abdeckplatte 330 mm tief	300	400	816	<b>H B A 5 5 4 A</b>	L/R	
	<b>Highboard</b> 1 Metallschubkasten mit Einzugsdämpfung 2 Türen 1 Glasfachboden 1 Abdeckplatte 330 mm tief	300	600	816	<b>H B A 5 5 6 A</b>		
	<b>Highboard mit Wäschekippe</b> 1 Metallschubkasten mit Einzugsdämpfung 1 Wäschekippe mit Drahtkorb 1 Abdeckplatte 330 mm tief						
	Volumen Wäschekippe: 25 Liter Volumen Wäschekippe: 35 Liter	300 300	300 400	816 816	<b>H B A 5 5 3 A</b> <b>H B A 5 5 4 A</b>	<b>W</b> <b>W</b>	
	<b>Highboard mit Wäschekippe</b> 1 Metallschubkasten mit Einzugsdämpfung 1 Wäschekippe mit Drahtkorb 1 Abdeckplatte 330 mm tief Volumen Wäschekippe: 55 Liter	300	600	816	<b>H B A 5 5 6 A</b>	<b>W</b>	
<b>Oberschränke</b>							
	<b>Oberschrank</b> 1 Tür 1 Glasfachboden 1 Abdeckplatte 180 mm tief	150 150	300 400	656 656	<b>O G A 4 1 3 A</b> <b>O G A 4 1 4 A</b>	L/R L/R	
	Maßvariabel: Bitte die Korpus-tiefe angeben. Ablageplatte wird der Schranktiefe angepasst.	150-300 150-300	300 400	656 656	<b>O V A 4 1 3 0</b> <b>O V A 4 1 4 0</b>	L/R L/R	

# Programm 046 - Typenliste

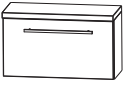

Tiefenangabe entspricht der Korpus-tiefe

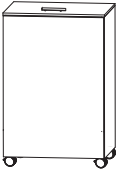
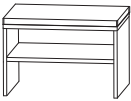
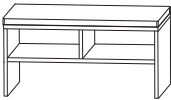
	Tiefe in mm	Breite in mm	Höhe in mm	Artikelnummer	Anschlag	Aufpreis Hoch- glanz Korpus
<b>Oberschränke</b>						
 <p><b>Oberschrank</b> 2 Türen 1 Glasfachboden 1 Abdeckplatte 180 mm tief</p> <p>Maßvariabel: Bitte die Korpus-tiefe angeben. Ablageplatte wird der Schranktiefe angepasst.</p>	150	600	656	<b>O G A 4 1 6 A</b>		
	150-300	600	656	<b>O V A 4 1 6 0</b>		
 <p><b>Oberschrank</b> 1 Klapptür 1 Abdeckplatte 260 mm tief</p>	230	600	336	<b>O M A 2 1 6 A</b>	<b>K</b>	
<b>Unterschränke</b>						
 <p><b>Unterschrank</b> 1 Metallschubkasten mit Einzugsdämpfung 1 Tür 1 Abdeckplatte 330 mm tief</p>	300	300	496	<b>U N A 3 2 3 A</b>	L/R	
	300	400	496	<b>U N A 3 2 4 A</b>	L/R	
 <p><b>Unterschrank</b> 1 Metallschubkasten mit Einzugsdämpfung 2 Türen 1 Abdeckplatte 330 mm tief</p>	300	600	496	<b>U N A 3 2 6 A</b>		
 <p><b>Unterschrank</b> 1 Metallschubkasten mit Einzugsdämpfung 1 Metallauszug mit Einzugsdämpfung 1 Abdeckplatte 330 mm tief</p>	300	300	496	<b>U N A 3 4 3 A</b>		
	300	400	496	<b>U N A 3 4 4 A</b>		
 <p><b>Unterschrank</b> 1 Metallschubkasten mit Einzugsdämpfung 1 Metallauszug mit Einzugsdämpfung 1 Abdeckplatte 330 mm tief</p>	300	600	496	<b>U N A 3 4 6 A</b>		
 <p><b>Unterschrank</b> 1 Klapptür 1 Abdeckplatte 260 mm tief</p>	230	600	336	<b>U M A 2 1 6 A</b>	<b>K</b>	

# Programm 046 - Typenliste

Tiefenangabe entspricht der Korpusstärke		Tiefe in mm	Breite in mm	Höhe in mm	Artikelnummer	Anschlag	Aufpreis Hoch- glanz Korpus
<b>Wäscherolli</b>							
	<b>Wäscherolli</b> 1 Klappdeckel, inkl. Dämpfung 1 herausnehmbarer Wäschesack, waschbar 4 Rollen (2 feststellbar) Farbvariante entspricht der Korpusfarbe  Höhenangabe inkl. Rollen (100 mm)	470	470	756	<b>WRS 4 0 4 7</b>		
<b>Sitzbänke</b>							
	<b>Sitzbank</b> 1 Ablagefach 1 Sitzkissen aus Kunstleder in creme-weiß  Farbvariante entspricht der Korpusfarbe	450	600	458	<b>SET BANK 6</b>		
	<b>Sitzbank</b> 2 Ablagefächer 1 Sitzkissen aus Kunstleder in creme-weiß  Farbvariante entspricht der Korpusfarbe	450	900	458	<b>SET BANK 9</b>		
<b>Steckboarde</b>							
	<b>Steckboard</b>  <b>Steckboard 300 mm, rundum mit ABS-Dickkante</b> <b>Steckboard 400 mm, rundum mit ABS-Dickkante</b> <b>Steckboard 600 mm, rundum mit ABS-Dickkante</b>	150	300	28	<b>SBG 6 0 3 0</b>		
		150	400	28	<b>SBG 6 0 4 0</b>		
		150	600	28	<b>SBG 6 0 6 0</b>		

# Programm 046 - Typenliste

		Tiefe in mm	Breite in mm	Höhe in mm	Artikelnummer			Anschlag	Aufpreis Hoch- glanz Korpus
Tiefenangabe entspricht der Korпустiefe									
<b>Zubehör</b>									
	<b>Handtuchhalter</b> einarmig ausziehbar chrom zur Montage an der Wand	330-567	44	44	P Z	1 1 3 7	1		
	<b>Handtuchhalter</b> zweiarmig ausziehbar chrom zur Montage an der Wand	322-562	87	47	P Z	1 1 3 7	2		
	<b>Handtuchhalter</b> chrom nach vorne geöffnet zur Montage am Korpus  Korпустiefe und -höhe beachten!	390	60		P Z	1 1 2 4	1		
	<b>Kosmetikspiegel</b> 2-fache Vergrößerung Saugnapf und Schraubenbefestigung Metallhalter verchromt		150	150	P Z	1 2 3 3			
	<b>Touch LED-Dimmer</b> für die LED-Spiegelschränke und Aufsatzleuchten				P Z	1 0 5 7			
	<b>Schubkastenset für Metallschubkästen</b> Bestehend aus: - 1 alufarbiger Kunststoffeinsatz - 2 alufarbige Fachteiler, verstellbar  für 30 cm breite Schränke  für 40 cm breite Schränke				P Z	1 2 2 5 3 0			
					P Z	1 2 2 5 4 0			
	<b>Gestellfuß chrom</b> für Waschtischunterschränke  Schränke müssen aufgrund der Kippsicherung zusätzlich wandhängend montiert werden. Preis je Stück	460	40	342	P Z	1 1 2 2	1		





# Programm 046 - Typenliste

Tiefenangabe entspricht der Korpus-tiefe		Tiefe in mm	Breite in mm	Höhe in mm	Artikelnummer	Anschlag	Aufpreis Hochglanz Korpus
	<b>Gestellfuß chrom</b> für Ergänzungsschränke  Schränke müssen aufgrund der Kippsicherung zusätzlich wandhängend montiert werden. Preis je Stück	290	40	342	P Z 1 1 2 3 1		
	<b>Auszugseinteilung inkl. Befestigungsstange</b> 2 Einteilungselemente - 300 mm Schrankbreite 3 Einteilungselemente - 400 mm Schrankbreite 4 Einteilungselemente - 600 mm Schrankbreite 5 Einteilungselemente - 1100 mm Schrankbreite				P Z 1 2 2 4 3 0 P Z 1 2 2 4 4 0 P Z 1 2 2 4 6 1 P Z 1 2 2 4 1 1		
	<b>Stauraumbox</b> ohne Befestigungsstange	150	246	150	P Z 1 2 3 6 E 1		
	<b>Stauraumboxen inkl. Befestigungsstange</b> 2 Boxen für 600 mm Schrankbreite 2 Boxen für 1100 mm Schrankbreite				P Z 1 2 3 6 6 0 P Z 1 2 3 6 1 1		
	<b>Behälter</b> transparent mit 1-facher Befestigungsmöglichkeit  kombinierbar mit Befestigungsleisten - PZ 1237 L	84	84	65	P Z 1 2 3 7 B 1		
	<b>Behälter</b> transparent mit 2-facher Befestigungsmöglichkeit  kombinierbar mit Befestigungsleisten - PZ 1237 L	168	84	65	P Z 1 2 3 7 B 2		
	<b>Behälter</b> transparent mit 3-facher Befestigungsmöglichkeit  kombinierbar mit Befestigungsleisten - PZ 1237 L	251	84	65	P Z 1 2 3 7 B 3		

# Programm 046 - Typenliste

Tiefenangabe entspricht der Korpustiefe

## Zubehör

	Tiefe in mm	Breite in mm	Höhe in mm	Artikelnummer			Anschlag	Aufpreis Hoch- glanz Korpus
 <p><b>Positionierungsleiste</b> weiß mit 1-facher Befestigungsmöglichkeit</p> <p>kombinierbar mit Aufbewahrungsboxen - PZ 1237 B</p>	27	83	9	P Z	1 2 3 7	L 1		
 <p><b>Positionierungsleiste</b> weiß mit 2-facher Befestigungsmöglichkeit</p> <p>kombinierbar mit Aufbewahrungsboxen - PZ 1237 B</p>	27	167	9	P Z	1 2 3 7	L 2		
 <p><b>Positionierungsleiste</b> weiß mit 3-facher Befestigungsmöglichkeit</p> <p>kombinierbar mit Aufbewahrungsboxen - PZ 1237 B</p>	27	250	9	P Z	1 2 3 7	L 3		
 <p><b>Positionierungsleiste</b> weiß mit 6-facher Befestigungsmöglichkeit</p> <p>kombinierbar mit Aufbewahrungsboxen - PZ 1237 B</p>	27	504	9	P Z	1 2 3 7	L 6		

# Programm 046 - Maßskizzen

WME J110 21

Elektroanschlüsse für Spiegelschränke

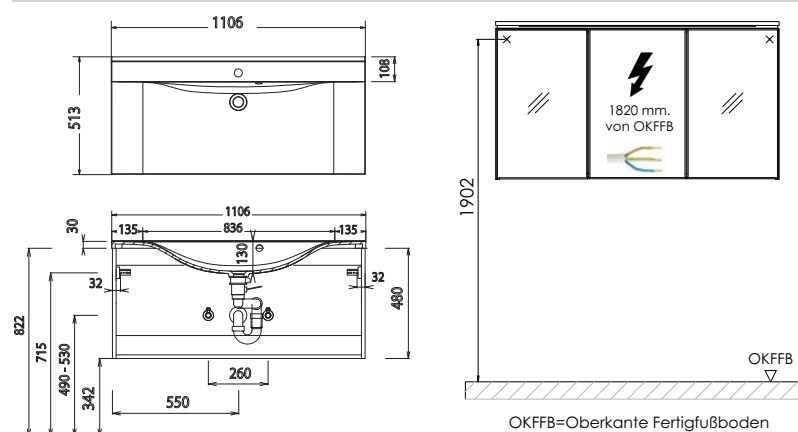

Bei Waschtischanlagen mit Befestigungsschrauben müssen die Maße zum Bohren vor Ort, nach dem Auflegen des Waschtisches auf den Unterschrank, angezeichnet werden.

Waschtische ohne Befestigungskonsolen werden mit Silikon an der Wand und auf den Möbelseiten befestigt!

Mineralguss:

Die Temperatur des Gebrauchswassers darf 55° C nicht überschreiten. Haarfärbemittel müssen bei Kontakt mit der Oberfläche sofort entfernt werden, um Fleckenbildung zu vermeiden.

Toleranzen:

Die Maßtoleranzen (+/- 5mm) und Ebenheitstoleranzen (DIN 18202) unterliegen den üblichen materialspezifischen Toleranzen für Baustoffe, anlehnend an die DIN 18202.