

# Zoom

## Programm 312



### Frontdekore



Nr. 775 Stahl dunkel matt



Nr. 722 Polarweiß hgl.



Nr. 794 Eiche Sand



Nr. 679 Betonoptik

### Waschtischplatten- und Abdeckplattendekore



Nr. 175  
Stahl dunkel matt



Nr. 174  
Hunton Eiche



Nr. 194  
Eiche Sand



Nr. 179  
Betonoptik

### Korpusdekore

\* Hochglanz Korpus gegen Aufpreis



Nr. 175  
Stahl dunkel matt

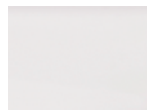

Nr. 101  
Weiß

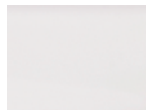

\*Nr. 161  
Weiß hgl.



Nr. 194  
Eiche Sand



Nr. 179  
Betonoptik

# Waschtischfarbe

Keramik-Aufsatzwaschtisch

Connect Air



Nr. 1 Weiß



# Griffvarianten

grifflos



Nr. 324  
Griffleiste chrom



Griffbohrung: 128 mm

# Technik

Nr. 559  
Premium-Technik mit Dämpfung



Auszüge und Schubkästen





Türen mit integriertem  
Dämpfungssystem

Alle Angaben unverbindlich und freibleibend. Fehler, Irrtümer und Änderungen vorbehalten.





# Programm 312 - Typenliste

Tiefenangabe entspricht der Korpus-tiefe		Tiefe in mm	Breite in mm	Höhe in mm	Artikelnummer	Anschlag	Aufpreis Hoch- glanz Korpus
<b>Flächenspiegel</b>							
	<b>Flächenspiegel</b> LED-Beleuchtung waagrecht 9,4 Watt / Converter 15 Watt Energieeffizienzklasse: A inkl. Kippschalter	40	1000	656	<b>F S A 4 3 1 0 1 1</b>		
<b>Keramik-Aufsatzwaschtisch</b>							
	<b>Aufsatzwaschtisch Connect Air, weiß</b> mit Hahnlochbohrung mit Überlauf Hinterkante nicht glasiert <b>passender Waschtischplattenausschnitt</b>	460	550	100	<b>W T A 0 8 0 5 1</b>  <b>A U S 0 8 0 5 2 8</b>		
<b>Waschtischplatte</b>							
	<b>Waschtischplatte</b> <b>Breite 1006 mm</b> für 1 Waschtischausschnitt mittig Bitte beachten Sie den Aufpreis für die Waschtischausschnitte.	495	1006	28	<b>A P A 5 0 1 0 5 3</b>		
<b>Waschtischunterschrank</b>							
 Abb. grifflos	<b>Waschtischunterschrank</b> 1 Schubkasten mit Einzugsdämpfung mit Siphonausschnitt 1 Auszug mit Einzugsdämpfung 1 Raumsparsiphon	470	1000	440	<b>W U A 3 8 1 0 1 G</b>		



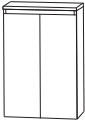

# Programm 312 - Typenliste

Tiefenangabe entspricht der Korpus­tiefe		Tiefe in mm	Breite in mm	Höhe in mm	Artikelnummer	Anschlag	Aufpreis Hoch- glanz Korpus
<b>Mittelschränke</b>							
	<b>Mittelschrank</b> 1 Tür 3 Glasfachböden 1 Abdeckplatte 330 mm tief	300	300	1178	M N A 7 1 3 B 1 G	L/R	
Abb. grifflos							
	<b>Mittelschrank</b> 2 Türen 3 Glasfachböden 1 Abdeckplatte 330 mm tief	300	600	1178	M N A 7 1 6 B 1 G		
Abb. grifflos							
	<b>Mittelschrank mit Innenschubkasten</b> 1 Tür 1 Glasfachboden (o.) 1 Innenschubkasten mit Einzugsdämpfung 1 Abdeckplatte 330 mm tief	300	300	1178	M N A 7 4 3 B 1 G	L/R	
Abb. grifflos							
	<b>Mittelschrank mit Innenschubkasten</b> 2 Türen 1 Glasfachboden (o.) 1 Innenschubkasten mit Einzugsdämpfung 1 Abdeckplatte 330 mm tief	300	600	1178	M N A 7 4 6 B 1 G		
Abb. grifflos							
<b>Highboards</b>							
	<b>Highboard</b> 1 Tür 2 Glasfachböden 1 Abdeckplatte 330 mm tief	300	300	858	H B A 5 1 3 B 1 G	L/R	
Abb. grifflos							

# Programm 312 - Typenliste

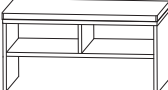
Tiefenangabe entspricht der Korpus-tiefe		Tiefe in mm	Breite in mm	Höhe in mm	Artikelnummer	Anschlag	Aufpreis Hoch- glanz Korpus
<b>Highboards</b>							
	<b>Highboard</b> 2 Türen 2 Glasfachböden 1 Abdeckplatte 330 mm tief	300	600	858	<b>H B A 5 1 6 B 1 G</b>		
Abb. grifflos							
<b>Oberschränke</b>							
	<b>Oberschrank</b> 1 Tür 1 Glasfachboden	150	300	640	<b>O G A 4 1 3 B 1 G</b>	L/R	
Abb. grifflos							
	<b>Oberschrank</b> 2 Türen 1 Glasfachboden	150	600	640	<b>O G A 4 1 6 B 1 G</b>		
Abb. grifflos							
<b>Unterschränke</b>							
	<b>Unterschrank</b> 1 Schubkasten mit Einzugsdämpfung 1 Auszug mit Einzugsdämpfung 1 Abdeckplatte 330 mm tief	300	300	468	<b>U N A 3 8 3 B 1 G</b>		
Abb. grifflos							
	<b>Unterschrank</b> 1 Schubkasten mit Einzugsdämpfung 1 Auszug mit Einzugsdämpfung 1 Abdeckplatte 330 mm tief	300	600	468	<b>U N A 3 8 6 B 1 G</b>		
Abb. grifflos							

# Programm 312 - Typenliste

Tiefenangabe entspricht der Korpusstärke		Tiefe in mm	Breite in mm	Höhe in mm	Artikelnummer			Anschlag	Aufpreis Hoch- glanz Korpus					
<b>Sitzbänke</b>														
	<b>Sitzbank</b> 1 Ablagefach 1 Sitzkissen aus Kunstleder in creme-weiß  Farbvariante entspricht der Korpusfarbe	450	600	458	S	E	T	B	A	N	K	6		
	<b>Sitzbank</b> 2 Ablagefächer 1 Sitzkissen aus Kunstleder in creme-weiß  Farbvariante entspricht der Korpusfarbe	450	900	458	S	E	T	B	A	N	K	9		
<b>Steckboarde</b>														
	<b>Steckboard</b>  <b>Steckboard 300 mm, rundum mit ABS-Dickkante</b> <b>Steckboard 600 mm, rundum mit ABS-Dickkante</b> <b>Steckboard 1000 mm, rundum mit ABS-Dickkante</b>	150	300	28	S	B	G	6	0	3	0			
		150	600	28	S	B	G	6	0	6	0			
		150	1000	28	S	B	G	6	0	1	0			
<b>Zubehör</b>														
	<b>Handtuchhalter</b> chrom glänzend nach vorne geöffnet zur Montage am Korpus	380			P	Z	1	1	2	7	4	5		
	<b>Handtuchhalter</b> einarmig ausziehbar chrom zur Montage an der Wand	330-567	44	44	P	Z	1	1	3	7	1			
	<b>Handtuchhalter</b> zweiarmig ausziehbar chrom zur Montage an der Wand	322-562	87	47	P	Z	1	1	3	7	2			

# Programm 312 - Blockbezeichnungen

PAB-ZOOM-1

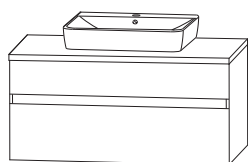
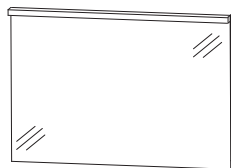

# Programm 312 - Maßskizzen

WTA 0805 + WUA 3810 1G

Elektroanschlüsse für Spiegelemente

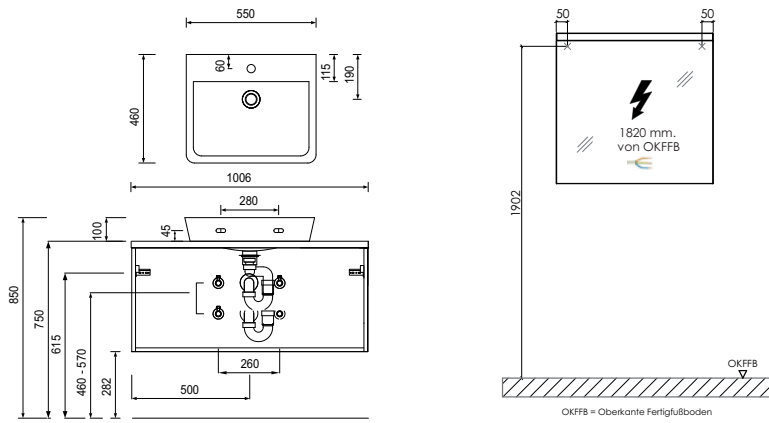

## Toleranzen:

Die Maßtoleranzen (+/- 5mm) und Ebenheitstoleranzen (DIN 18202) unterliegen den üblichen materialspezifischen Toleranzen für Bauwerkstoffe, anlehnd an die DIN 18202.